



HENDI

CONVECTION STEAM OVEN CONTROL

219911

GB: User manual	6	LV: Lietotāja rokasgrāmata	49
DE: Benutzerhandbuch	9	LT: Naudojimo instrukcija	52
NL: Gebruikershandleiding	12	PT: Manual do utilizador	55
PL: Instrukcja obsługi	16	ES: Manual del usuario	58
FR: Manuel de l'utilisateur	19	SK: Používateľská príručka	61
IT: Manuale utente	23	DK: Brugervejledning	65
RO: Manual de utilizare	26	FI: Käyttöopas	68
GR: Εγχειρίδιο χρήστη	30	NO: Brukerhåndbok	71
HR: Korisnički priručnik	33	SI: Navodila za uporabo	74
CZ: Uživatelská příručka	36	SE: Användarhandbok	77
HU: Felhasználói kézikönyv	39	BG: Ръководство за потребителя	80
UA: Посібник користувача	42	RU: Руководство пользователя	83
EE: Kasutusjuhend	46		

CONVECTION STEAM OVEN	GB
KOMBIDÄMPFER	DE
HETELUCHT STOOMOVEN	NL
PIEC KONWEKCYJNO-PAROWY	PL
FOUR MIXTE	FR
FORNO A VAPORE A CONVEZIONE	IT
CUPTOR CONVECTIE CU ABURI	RO
ΦΟΥΡΝΟΣ ΑΤΜΟΥ ΣΥΝΑΓΩΓΗΣ	GR
KONVEKCIJSKA PARNARPEĆNICA	HR
KONVEKČNÍ PARNÍ TROUBA	CZ
KONVEKCIÓS GŐSZÜTŐ	HU
ΚΟΝΒΕΚΤΙΩΝΑ ΠΑΡΟΒΑ ΔΥΧΟΒΑ ΣΑΦΑ	UA
KONVEKTSIOONIGA AURUANI	EE
KONVEKCIJAS TVAIKA CERPEŠKRĀSNS	LV
KONVEKČINĖ GARINĖ ORKAITĖ	LT
FORNO A VAPOR DE CONVECÇÃO	PT
HORNO DE VAPOR DE CONVECCIÓN	ES
PARNÝ KONVEKTOMAT	SK
KONVEKTIONS DAMPOVN	DK
KIERTOILMA HÖYRY UUNIN	FI
KONVEKSJONSDAMPOVN	NO
KONVEKCIJSKA PARNARPEĆICA	SI
ÅNGUGN FÖR KONVEKTION	SE
ΚΟΝΒΕΚΤΟΡΗ ΠΑΡΝΑ ΦΥΡΝΑ	BG
ΚΟΝΒΕΚΤΙΟΝΗΪ ΠΑΡΟΒΟΪ ΔΥΧΟΒΟΪ ΣΚΑΦ	RU



READ MANUAL

GB: Read user manual and keep this with the appliance.
 DE: Lesen Sie das Benutzerhandbuch und bewahren Sie es zusammen mit dem Gerät auf.
 NL: Lees de gebruikershandleiding en bewaar deze bij het apparaat.
 PL: Należy przeczytać instrukcję obsługi i zachować ją wraz z urządzeniem.
 FR: Lisez le manuel d'utilisation et conservez-le avec l'appareil.
 IT: Leggere il manuale dell'utente e conservarlo con l'apparecchiatura.
 RO: Citiți manualul de utilizare și păstrați-l împreună cu aparatul.
 GR: Διαβάστε το εγχειρίδιο χρήστη και φυλάξτε το μαζί με τη συσκευή.
 HR: Pročitajte upute za uporabu i sačuvajte ovo uz uređaj.
 CZ: Přečtěte si uživatelskou příručku a uschovejte ji u spotřebiče.
 HU: Olvassa el a használati útmutatót, és tartsa azt a későbbiek közelében.
 UA: Прочитайте посібник користувача та тримайте його разом із приладом.

EE: Lugege kasutusjuhendit ja hoidke seda koos seadmega.
 LV: Izlasiet lietošanas pamācību un saglabājiet to kopā ar ierīci.
 LT: Perskaitykite naudojimo instrukciją ir palikite ją su prietaisu.
 PT: Leia o manual do utilizador e guarde-o juntamente com o aparelho.
 ES: Lea el manual del usuario y consérvelo con el aparato.
 SK: Prečítajte si návod na použitie a uschovajte ho spolu so spotrebičom.
 DK: Læs brugervejledningen, og opbevar den sammen med apparatet.
 FI: Lue käyttöohje ja säilytä se laitteen mukana.
 NO: Les bruksanvisningen og ta vare på den.
 SI: Preberite navodila za uporabo in jih shranite skupaj z napravo.
 SE: Läs bruksanvisningen och förvara den tillsammans med produkten.
 BG: Прочетете ръководството за потребителя и го запазете заедно с уреда.
 RU: Прочтите руководство пользователя и сохраните его вместе с прибором.



INDOOR

GB: For indoor use only.
 DE: Nur zur Verwendung im Innenbereich.
 NL: Alleen voor gebruik binnenshuis.
 PL: Do użytku wewnątrz pomieszczeń.
 FR: Pour l'usage à l'intérieur seulement.
 IT: Destinato solo all'uso domestico.
 RO: Doar pentru uz la interior.
 GR: Για χρήση μόνο σε εσωτερικό χώρο.
 HR: Samo za unutarnju upotrebu.
 CZ: Pouze pro vnitřní použití.
 HU: Csak beltéri használatra.
 UA: Використовувати тільки всередині приміщення.
 EE: Ainult sisetingimustes kasutamiseks.

LV: Tikai lietošanai telpās.
 LT: Naudoti tik patalpoje.
 PT: Apenas para uso interno.
 ES: Sólo para uso en interiores.
 SK: Iba na vnútorné použitie.
 DK: Kun til indendørs brug.
 FI: Vain sisäkäyttöön.
 NO: Kun til innendørs bruk.
 SI: Samo za uporabo v zaprtih prostorih.
 SE: Endast för inomhusbruk.
 BG: Да се използва само на закрито.
 RU: Использовать только в помещении.

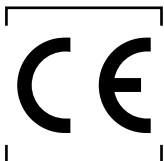
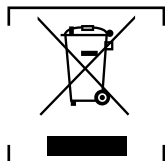

GB: NOTE: This manual is translated from original English manual using AI and machine translations.
 DE: HINWEIS: Dieses Handbuch wurde aus dem englischen Originalhandbuch mit KI und maschinellen Übersetzungen übersetzt.
 NL: OPMERKING: Deze handleiding is vertaald vanuit de originele Engelse handleiding met behulp van AI en machinevertalingen.
 PL: UWAGA: Niniejszy podręcznik został przetłumaczony z oryginalnego podręcznika w języku angielskim przy użyciu AI i tłumaczeń maszynowych.
 FR: REMARQUE : Ce manuel est traduit à partir du manuel original en anglais à l'aide de l'IA et de traductions automatiques.
 IT: NOTE: Questo manuale è tradotto dal manuale originale in inglese utilizzando l'intelligenza artificiale e le traduzioni automatiche.
 RO: NOTĂ: Acest manual este tradus din manualul original în limba engleză folosind AI și traduceri automate.
 GR: ΣΗΜΕΙΩΣΗ: Αυτό το εγχειρίδιο μεταφράζεται από το πρωτότυπο αγγλικό εγχειρίδιο χρησιμοποιώντας AI και αυτόματες μεταφράσεις.
 HR: NAPOMENA: Ovaj priručnik je preveden iz izvornog engleskog priručnika s AI i strojnim prijevodima.
 CZ: POZNÁMKA: Tato příručka je přeložena z původní anglické příručky pomocí umělé inteligence a strojových překladů.
 HU: MEGJEGYZÉS: Ez a kézikönyv az eredeti angol kézikönyvből származik, mesterséges intelligenciával és gépi fordítások segítségével.
 UA: ПРИМІТКА: Цей посібник перекладається з оригінального англійського посібника з використанням штучного інтелекту та машинного перекладу.
 EE: MÄRKUS: Käesolev kasutusjuhend on tõlgitud originaal inglise keeles, kasutades AI ja masinate tõlkeid.
 LV: PIEZĪME: Šī rokasgrāmata tiek tulkota no oriģinālās angļu valodas rokasgrāmatas, izmantojot mākslīgā intelekta un veļas mašīnas tulkojumus.
 LT: PASTABA: Šis vadovas išverstas iš originalaus angly kalbos vadovo naudojant dirbtinį intelektą ir mašininį vertimą.
 PT: NOTA: Este manual é traduzido do manual original em inglês utilizando IA e traduções de máquinas.
 ES: NOTA: Este manual está traducido del manual original en inglés utilizando IA y traducciones automáticas.
 SK: POZNÁMKA: Táto príručka je preložená z pôvodnej anglickej príručky pomocou umelej inteligencie a strojového prekladu.
 DK: BEMÆRK: Denne vejledning er oversat fra den originale engelske vejledning ved hjælp af AI og maskinoversættelser.
 FI: HUOMAUTUS: Tämä opas on käännetty alkuperäisestä englanninkielisestä oppaasta käyttäen tekoälyä ja konekäännöksiä.
 NO: MERK: Denne håndboken oversettes fra den originale engelske håndboken ved hjelp av AI og maskinoversettelser.
 SI: OPOMBA: Ta priročnik je preveden iz izvirnega angleškega priročnika z uporabo umetne inteligence in strojnih prevodov.
 SE: NOTERA: Denna handbok är översatt från den engelska originalmanualen med AI och maskinöversättning.
 BG: ЗАБЕЛЕЖКА: Това ръководство е преведено от оригиналното английско ръководство с помощта на AI и машинни преводи.
 RU: ПРИМЕЧАНИЕ: Это руководство переведено из оригинального руководства на английском языке с использованием ИИ и машинных переводов.



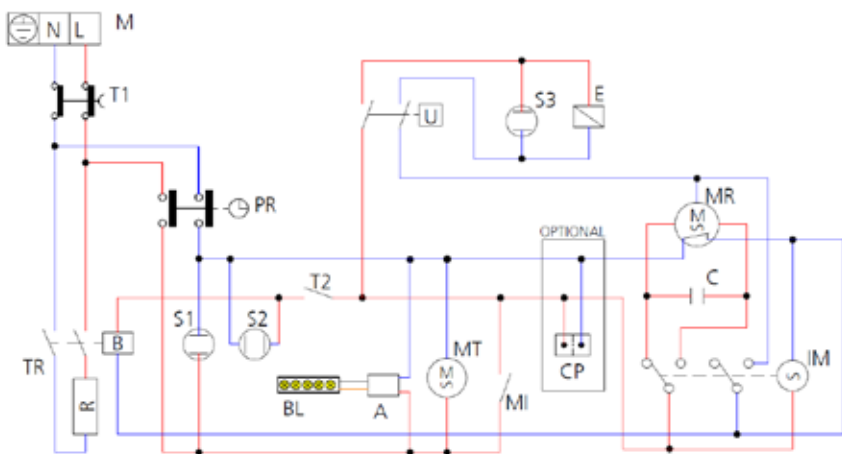
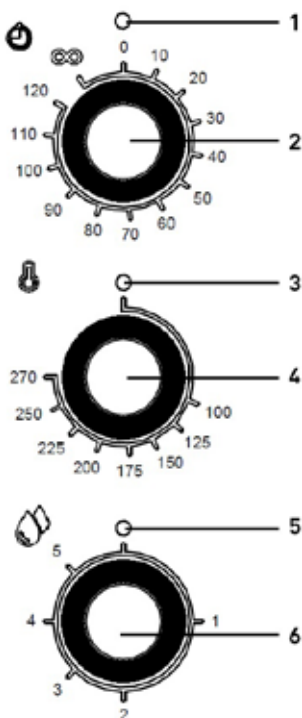

GB: Technical specifications / DE: Technische Angaben / NL: Technische gegevens / PL: Dane techniczne / FR: Données techniques / IT: Parametri di base / RO: Parametrii de bază / GR: Βασικές παράμετροι / HR: Tehnički podaci / CZ: Technická specifikace / HU: Műszaki adatok / UA: Технічні характеристики / EE: Tehnilised andmed / LV: Tehniskās specifikācijas / LT: Techninės specifikacijos / PT: Especificações técnicas / ES: Especificaciones técnicas / SK: Technické špecifikácie / DK: Technical specifications / FI: Tekniset tiedot / NO: Tekniske spesifikasjoner / SI: Tehnične specifikacije / SE: Tekniska specifikationer / BG: Технически спецификации / RU: Технические данные

A	219911
B	230 V / 50 Hz
C	3,2 kW
D	I
E	IPX4
F	5x GN2/3
G	1,5 kg
H	100-270°C
I	120 min
J	350x390x(H)460 mm
K	550x754x(H)662 mm
L	40 kg

A: GB:Item no. / DE:Art.-Nr. / NL:Artikelnr. / PL:Nr pozycji / FR:N° d'article / IT:N. articolo / RO:Nr. articolului/ GR:Αρ. είδους / HR:Broj stavke / CZ: Položka č. / HU:Cikkszám / UA:Номер елемента / EE:Artikli nr / LV:Vienums Nr. / LT:Prekės Nr. / PT:Item n.o / ES:N.o de artículo / SK:Č. položky / DK:Varenr. / FI:Kohteen nro / NO:Varenr. / Sl:Št. izdelka / SE:Art.nr / BG:Номер на элемент / RU:Номер позиции

B: GB:Rated voltage and frequency / DE:Nennspannung und Frequenz / NL:Nominale spanning en frequentie / PL:Znamionowe napięcie i częstotliwość / FR:Tension et fréquence nominales / IT:Tensione e frequenza nominali / RO:Tensiune nominală și frecvență / GR:Ονομαστική τάση και συχνότητα / HR:Nazivni napon i frekvencija / CZ:Jmenovitý napětí a frekvence / HU:Névlleges feszültség és frekvencia / UA:Номінальна напруга та частота / EE:Nimipinge ja -sagedus / LV:Nominālais spriegums un frekvence / LT:Vardinė įtampa ir dažnis / PT:Tensão e frequência nominais / ES:Tensión y frecuencia nominales / SK:Menovitý napätie a frekvencia / DK:Nominel spænding og frekvens / FI:Nimellisjännite ja -taajuus / NO:Nominell spenning og frekvens / Sl:Nazivna napetost in frekvencia / SE:Märkspänning och frekvens / BG:Номинално напрежение и честота / RU:Номинальное напряжение и частота

C: GB:Rated input power / DE:Nenneingangsleistung / NL:Nominaal ingangsvermogen / PL:Znamionowa moc wejściowa / FR:Puissance d'entrée nominale / IT:Potenza nominale in ingresso / RO:Putere nominală de intrare / GR:Ονομαστική ισχύς εισόδου / HR:Nazivna ulazna snaga / CZ:Jmenovitý vstupní výkon / HU:Névlleges bemeneti teljesítmény / UA:Номінальна вхідна потужність / EE:Nimisisedvõimsus / LV:Nominālā ieejas jauda / LT:Vardinė įėjimo galia / PT:Potência de entrada nominal / ES:Potencia de entrada nominal / SK:Menovitý vstupný výkon / DK:Nominel indgangseffekt / FI:Nimellistuloteho / NO:Nominell inngangseffekt / Sl:Nazivna vhodna moč / SE:Märkineffekt / BG:Номинална входяща мощност / RU:Номинальная входная мощность

D: GB:Protection class (Class) / DE:Schutzklasse (Klasse) / NL:Bescheringsklasse (klasse) / PL:Klasa ochrony (klasa) / FR:Classe de protection (classe) / IT:Classe di protezione (classe) / RO:Clasă de protecție (clasă) / GR:Κλάση προστασίας (κατηγορία) / HR:Klasa zaštite (klasa) / CZ:Třída ochrany (třída) / HU:Védelmi osztály (osztály) / UA:Клас захисту (клас) / EE:Kaitseklass (klass) / LV:Aizsardzības klase (klase) / LT:Apsaugos klasė (klasė) / PT:Classe de proteção (classe) / ES:Clase de protección (clase) / SK:Trieda ochrany (trieda) / DK:Beskyttelsesklasse (klasse) / FI:Suojaluokka (luokka) / NO:Beskyttelsesklasse (klasse) / Sl:Razred zaščite (razred) / SE:Skyddsklass (klass) / BG:Клас на защита (Клас) / RU:Класс защиты (класс)

E: GB:Waterproof protection rating / DE:Wasserdichtigkeitsschutzklasse / NL:Bescheringsgraad tegen water / PL:Klasa wodoodporności / FR:Indice de protection étanche / IT:Grado di protezione impermeabile / RO:Clasificare protecție impermeabilă / GR:Βαθμός αδιάβροχης προστασίας / HR:Vodootporna zaštita / CZ:Odolnost proti vodě / HU:Vízálló védelmi besorolás / UA:Рейтинг водонепроникності / EE:Veekindluse kaitseaste / LV:Ūdensnecaurlaidības klase / LT:Apsaugos nuo vandens klasė / PT:Classificação de proteção à prova de água / ES:Grado de impermeabilidad / SK:Stupeň ochrany proti vode / DK:Vandtæt beskyttelsesklassificering / FI:Vedenpitävä suojaluokitus / NO:Vanntett beskyttelsesklassifisering / Sl:Stopnja zaščite pred vdomom vode / SE:Vattentät skyddsklassning / BG:Клас на водоустойчивост / RU:Рейтинг водонепроницаемости

F: GB:Capacity / DE:Kapazität / NL:Capaciteit / PL:Pojemność / FR:Capacité / IT:Capacità / RO:Capacitate / GR:Χωρητικότητα / HR:Kapacitet / CZ:Kapacita / HU:Kapacitás / UA:Місткість / EE:Mahutavus / LV:Efektivitāte / LT:Pajėgumas / PT:Capacidade



/ ES:Capacidad / SK:Kapacita / DK:Kapacitet / FI:Tilavuus / NO:Kapasitet / SI:Zmogljivost / SE:Kapacitet / BG: Капацитет / RU:Вместимость

G: GB:Max. load per tray / DE:max. Beladung pro Tablett / NL:Maximaal lading per lade / PL:Maks. obciążenie na tacę / FR:Max. charge par plateau / IT:Massimo carico per vassoio / RO:Max. încărcare pe tavă / GR:Μέγιστη φόρτιο ανά δίσκο / HR:Maks. opterećenje po ladici / CZ:Max. zatížení na zásobník / HU:Max. töltet tálcánként / UA:Макс. завантаження на лоток / EE:Max laadimine salve kohta / LV:Maks. ielāde uz paplāti / LT:Maks. apkrova viename dėkle / PT:máx. carga por bandeja / ES:máx. carga por bandeja / SK:Max. zaťaženie na zásobník / DK:Maks. fyld pr. bakke / FI:Max. kuorma per lokero / NO:Maks. belastning per brett / SI:maks. obremenitev na pladenj / SE:Max. last per bricka / BG:Макс. зареждане на тава / RU:Максимум. нагрузка на лоток

H: GB:Temperature settings / DE:Temperatureinstellungen / NL:Temperatuur instellingen / PL:Ustawienia temperatury / FR:Paramètres de température / IT:Impostazioni di temperatura / RO:Setări de temperatură / GR:Ρυθμίσεις θερμοκρασίας / HR:Postavke temperature / CZ:Nastavení teploty / HU:Hőmérséklet beállítások / UA:Налаштування температури / EE:Temperatuuri seaded / LV:Temperatūras iestatījumi / LT:Temperatūros nustatymai / PT:Configurações de temperatura / ES:Ajustes de temperatura / SK:Nastavenie teploty / DK:Temperaturindstillinger / FI:Lämpötila-asetukset / NO:Temperaturinnstillinger / SI:Nastavitve temperatura / SE:Temperaturinställningar / BG: / RU:Настройки температуры

I: GB:Time settings (Min.) / DE:Zeit-Einstellungen (Min.) / NL:Tijd-instellingen (Min.) / PL:Ustawienia czasu (Min.) / FR:Paramètres de temps (Min.) / IT:Impostazioni ora (Minuti) / RO:Setări de timp (Min.) / GR:Ρυθμίσεις ώρας (Ελάχ.) / HR:Postavke vremena (Minuta) / CZ:Nastavení času (Min.) / HU:Időbeállítások (Min.) / UA:Налаштування часу (Шахти) / EE:Kellaaja seaded (Mins) / LV:Laika iestatījumi (Min.) / LT:Laiko nuostatos (Min.) / PT:Definições de hora (Min.) / ES:Ajustes de tiempo (Min.) / SK:Nastavenia času (Min.) / DK:Tidsindstillinger (Min.) / FI:Aika-asetukset (Minuuttia) / NO:Tidsinnstillinger (Minutter) / SI: Casovne nastavitve (Min) / SE:Tidsinställningar (Min) / BG: Настройки за време (Минуты) / RU:Настройки времени (Мин.)

J: GB:Internal dimensions / DE:Innenmaße / NL:Interne afmetingen / PL:Wymiary wewnętrzne / FR:Dimensions internes / IT:Dimensioni interne / RO:Dimensiuni interioare / GR:Εσωτερικές διαστάσεις / HR:Unutarnje dimenzije / CZ:Vnitřní rozměry / HU:-Belső méretek / UA:Внутрішні розміри / EE:Sisemised mõõdud / LV:Iekšējie izmēri / LT:Vidiniai matmenys / PT:Dimensões internas / ES:Dimensiones internas / SK:Vnútorne rozmery / DK:Indvendige dimensioner / FI:Siisämitat / NO:Innvendige mål / SI:Notranje mere / SE:Innermått / BG:Вътрешни размери / RU:Внутренние размеры

K: GB:Dimensions / DE:Abmessungen / NL:Afmetingen / PL:Wymiary / FR:Dimensions / IT:Dimensioni / RO:Dimensiuni / GR:Διαστάσεις / HR:Dimenzije / CZ:Rozměry / HU:Méretek / UA:Розміри / EE:Mõõtmēd / LV:Izmēri / LT:Matmenys / PT:Dimensões / ES:Dimensiones / SK:Rozmery / DK:Mål / FI:Mitat / NO:Mål / SI:Mere / SE:Mått / BG:Размери / RU:Размеры

L: GB:Net weight / DE:Nettogewicht / NL:Nettogewicht / PL:Waga netto / FR:Poids net / IT:Peso netto / RO:Greutate netă / GR:Καθαρό Βάρος / HR:Neto težina / CZ:Čistá hmotnost / HU:Nettó tömeg / UA:Вага нетто / EE:Netokaal / LV:Neto svars / LT:Grynasis svoris / PT:Peso líquido / ES:Peso neto / SK:Čistá hmotnosť / DK:Nettovægt / FI:Nettopaino / NO:Nettovekt / SI:Neto teža / SE:Nettovikt / BG:Нетно тегло / RU:Вес нетто

GB: Remark: Technical specification is subjected to change without prior notification.

DE: Anmerkung: Die technische Spezifikation kann ohne vorherige Ankündigung geändert werden.

NL: Opmerking: De technische specificatie zijn onderworpen aan wijzigingen zonder voorafgaande kennisgeving.

PL: Uwaga: Specyfikacja techniczna może zostać zmieniona bez powiadomienia.

FR: Remarque: La spécification technique peut être modifiée sans notification préalable.

IT: Osservazione: Le specifiche tecniche sono soggette a modifiche senza preavviso.

RO: Observație: Specificația tehnică se poate modifica fără notificare prealabilă.

GR: Σημείωση: Οι τεχνικές προδιαγραφές μπορούν να αλλάξουν χωρίς προειδοποίηση.

HR: Napomena: Tehničke specifikacije podložne su promjenama bez prethodne obavijesti.

CZ: Poznámka: Technická specifikace se může změnit bez předchozího upozornění.

HU: Megjegyzés: A műszaki adatok előzetes értesítés nélkül változhatnak.

UA: Зауваження: Технічні характеристики можуть змінюватися без попереднього повідомлення.

EE: Märkus: Tehnilisi andmeid võidakse muuta ilma eelneva teavitamiseta.

LV: Piezīme: Tehniskās specifikācijas var tikt mainītas bez iepriekšējas brīdinājuma.

LT: Pastaba: Techninė specifikacija gali būti keičiama be išankstinio įspėjimo.

PT: Observação: As especificações técnicas estão sujeitas a alterações sem notificação prévia.

ES: Observación: Las especificaciones técnicas están sujetas a cambios sin previo aviso.

SK: Poznámka: Technické špecifikácie podliehajú zmenám bez predchádzajúceho oznámenia.

DK: Bemærkning: Tekniske specifikationer kan ændres uden forudgående varsel.

FI: Huomautus: Teknisiä tietoja voidaan muuttaa ilman ennakkoilmoitusta.

NO: Merknad: Teknisk spesifikasjon kan endres uten forhåndsvarsel.

SI: Opomba: Tehnične specifikacije se lahko spremenijo brez predhodnega obvestila.

SE: Anmärkning: Tekniska specifikationer kan ändras utan föregående meddelande.

BG: Забелешка: Техническите спецификации подлежат на промяна без предварително уведомление.

RU: Примечание. Технические характеристики могут быть изменены без предварительного уведомления.



Dear Customer,



Thank you for purchasing this Hendi appliance. Read this user manual carefully, paying particular attention to the safety regulations outlined below, before installing and using this appliance for the first time.

Safety instructions

- Only use the appliance for the intended purpose it was designed for, as described in this manual.
- The manufacturer is not liable for any damage caused by incorrect operation and improper use.
-  **DANGER! RISK OF ELECTRIC SHOCK!** Do not attempt to repair the appliance by yourself. Do not immerse the electrical parts of the appliance in water or other liquids. Never hold the appliance under running water.
- **NEVER USE A DAMAGED APPLIANCE!** Check the electrical connections and cord regularly for any damage. When damaged, disconnect the appliance from the power supply. Any repairs should only be carried out by a supplier or qualified person to avoid danger or injury.
- **WARNING!** When positioning the appliance, route the power cable safely if necessary to avoid unintentional pulling, being damaged, coming into contact with the heating surface, or causing a tripping hazard.
- **WARNING!** As long as the plug is in the socket the appliance is connected to the power supply.
- **WARNING!** ALWAYS switch off the appliance before disconnecting from the power supply, cleaning, maintenance or storage.
- Only connect the appliance to an electrical outlet with the voltage and frequency mentioned on the appliance label.
- Do not touch the plug/electrical connections with wet or damp hands.
- Keep the appliance and electrical plug/connections away from water and other liquids. If the appliance falls into water, remove the power supply connections immediately. Do not use the appliance until it has been checked by a certified technician. Failure to follow these instructions will cause life threatening risks.
- Connect the power supply into an easily accessible electrical outlet so you can disconnect the appliance immediately in case of emergency.
- Make sure the cord does not come in contact with sharp or hot objects and keep it away from open fire. Never pull the power cord to unplug it from the socket, always pull the plug instead.
- Never carry the appliance by its cord.
- Never try to open the housing of the appliance yourself.
- Do not insert objects into the housing of the appliance.
- Never leave the appliance unattended during use.
- This appliance should be operated by trained personnel in kitchen of the restaurant, canteens or bar staff, etc.
- This appliance should not be operated by persons with reduced physical, sensory or mental capabilities, or persons that have a lack of experience and knowledge.
- This appliance should, under any circumstances, not be used by children.
- Keep the appliance and its electrical connections out of reach of children.

- Never use accessories or any extra devices other than those supplied with the appliance or recommended by the manufacturer. Failure to do so could pose a safety risk to the user and could damage the appliance. Only use original parts and accessories.
- Do not operate this appliance by means of an external timer or remote-control system.
- Do not place the appliance on a heating object (gasoline, electric, charcoal cooker, etc.).
- Do not cover the appliance in operation.
- Do not place any objects on top of the appliance.
- Do not use the appliance near any open flames, explosive or flammable materials. Always operate the appliance on a horizontal, stable, clean, heat-resistant and dry surface.
- The appliance is not suitable for installation in an area where a water jet could be used.
- Leave a space of at least 20 cm around the appliance for ventilation during use.
- **WARNING!** Keep all ventilation openings on the appliance free from obstruction.

Special safety instructions

- Do not use the appliance to prepare food or liquids in a closed container as the container may explode.
- No foods containing easily flammable substances must be cooked, such as alcohol-based foods; self-combustion phenomena might occur leading to fires and explosions in the cooking chamber.
- **ATTENTION!** The appliance must be installed under exhaust hood to ensure all steam and other vapour produced during work run freely.
-  **CAUTION! RISK OF BURNS! HOT SURFACES!** The temperature of the accessible surfaces are very high during use. Touch only the control panel, handles, switches, timer control knobs or temperature control knobs, etc.
- **CAUTION! RISK OF BURNS!** Pay attention to handling food containers during and after cooking: they might be very hot. Wear appropriate protective thermal clothing to prevent burns.
- During operation, with the door open, do not remove the fan cover; do not touch the moving fans and resistors which are still hot.
-  **WARNING!** To avoid scalding, do not use loaded containers with liquids or cooking goods that become fluid by heating in shelves positioned at levels higher than 1.6m above the floor.
- **WARNING!** When opening the door of the cooking compartment, hot steam can come out.
- Do not overload the interior shelves. The maximum load is mentioned in "Technical specification".
- The appliance must be connected to an equipotential system the effectiveness of which must be suitably assessed according to applicable regulations. This connection must be set up between appliances through the suitable terminal which is marked with the symbol . The equipotential conductor must have a minimum section of 2,5 mm².
- If the supply cord is damaged, it must be replaced by the manufacturer, its service agent or similarly qualified persons in order to avoid a hazard.
- The new hose-sets supplied with the appliance are to be used and that old hose-sets should not be reused.



- Always connect appliance to potable water supply.
- Do not use the door handle to move the appliance (possible glass breakage).

Intended use

- This appliance is intended to be used for professional use, also for commercial applications, for example in kitchens of restaurants, canteens, hospital and in commercial enterprises such as bakeries, butcheries, etc., but not for continuous mass production of food
- The appliance is designed for only for cooking food (for all types of baking of pastries, baked goods and food): fresh and frozen; for reconditioning chilled and frozen food, for steam cooking meats, fish and vegetables, etc. Any other use may lead to damage to the appliance or personal injury.
- Operating the appliance for any other purpose shall be deemed a misuse of the device. The user shall be solely liable for improper use of the device.

Grounding installation

This appliance is classified as **protection class I** and must be connected to a protective ground. Grounding reduces the risk of electric shock by providing an escape wire for the electric current.

This appliance is fitted with a power cord with grounding plug or electrical connections with grounding wire. The connections must be properly installed and grounded.

Control panel

(Fig.1 on page 3)

1. Timer indicator
2. Timer knob
3. Thermostat indicator
4. Temperature setting knob
5. Automatic humidification indicator
6. Humidification setting knob

Electric connection

(Fig.2 on page 3)

- In the permanent connection to the mains, a protective pole switch must be installed between the appliance and the mains with minimum opening between the contacts of over-voltage category III (4000V), sized for the load and complying with applicable regulations (automatic circuit breaker).
- The protective pole switch used for the connection must be easily accessible when appliance is installed.

Water connection

- Maximum water temperature should not exceed 30°C.
- The water pressure must be between 100 and 200 kPa (1-2 bar). If the pressure exceeds 2 bar, install a pressure reducer upstream of the appliance. If pressure is lower than 1 bar use the pump to raise the pressure value.
- Water hardness should be between 0,5°f and 3°f. Appliance must be installed with water softener to reduce limescale formation.
- Water drain must be connect through an adequate trap. If drain pipe is conveyed to an open floor drain distance between pipe and discharge point should have at least 25-30 mm. Wall-mounted discharge is also allowed as long as the drain pipe maintains the steady slope of 4-5%.

Preparation before use

- Remove all protective packaging and foil or tapes.
- Check that the device is in good condition and with all accessories. In case of incomplete or damaged delivery, please contact the supplier immediately. In this case, do not use the device.
- Clean the accessories and the appliance before use (See ==> Cleaning & Maintenance).
- Make sure the appliance is completely dry.
- Place the appliance on a horizontal, stable and heat resistant surface that is safe against water splashes. Level appliance by adjustable feet. Do not disassemble the feet.
- Keep the packaging if you intend to store your appliance in the future.
- Keep the user manual for future reference.

NOTE! Due to manufacturing residues, the appliance may emit a light odor during the first few uses. This is normal and does not indicate any defect or hazard. Make sure the appliance is well ventilated. It is recommended to run an empty cycle for 40/50 minutes at a temperature of 220/230°C. In this way all unpleasant yet fully normal smells due to heating the thermal insulation enveloping the cooking chamber and the silicone used for its external sealing are dissipated.

Operating instructions

- **ATTENTION!** Avoid prolonged permanence on the steel surfaces of foods containing acidic substances (lemon juice, vinegar, salt, etc.) which cause corrosion deterioration.
- Preheat the appliance every time before cooking to achieve top performance.
- Avoid adding salt to food in the cooking chamber.

User manual

- To switch the appliance on turn timer knob (1.2) into  position (continuous cycle) or for desire time up to 120 min. Timer indicator (1.1) will light up on green.
- Set desire temperature by the temperature control knob (1.4). Thermostat indicator (1.3) will light up on orange; when the thermostat reach setted temperature inside chamber, indicator will light off and light up again if temperature decreases below setted one.
- To generate steam during cycle, turn the humidification control knob (1.6) into desire level from 1 to 5; turn knob into off position (•) to stop steam production. When humidification is active indicator (1.5) is light up on orange.

NOTE: Level 1-4 of humidification means that steam is generate automatically in cyclically repeated time intervals (higher level corresponds to longer time of steam generating). Level 5 means that steam is generate in continuous mode. It is recommended to pre-heat chamber to 120°C before turning steam generating on.

- During the appliance is operated always chamber's internal light is on.
- To turn the appliance off wait until time will counts off or turn timer knob into off position (0) manually.

Cleaning & maintenance

- **ATTENTION!** Always disconnect the appliance from the power supply and cool down before storage, cleaning & maintenance.
- Do not use water jet or steam cleaner for cleaning and do not



push the appliance under the water as the parts will get wet and electric shock might be resulted.

- If the appliance is not kept in a good state of cleanliness, this can adversely affect the life of the appliance and result in a dangerous situation.
- Food residues should be regularly cleaned and removed from the appliance. If the appliance is not cleaned properly, it will reduce its lifespan and may result in a dangerous condition during use.

Manual cleaning

- Clean the cooled exterior and interior surface with a cloth or sponge slightly dampened with a mild soap solution.
- For reasons of hygiene, the appliance should be cleaned before and after use.
- Avoid water contacting the electrical components.
- Never immerse the appliance in water or other liquids.
- Never use aggressive cleaning agents, abrasive sponges, or cleaning agents containing chlorine. Do not use steel wool, metallic utensils, or any sharp or pointed objects for cleaning. Do not use petrol or solvents!
- No parts are dishwasher safe.
- Clean fan with appropriate descaling detergents to ensure creating limescales.
- Remove door gasket and wash it separately with warm soapy water, then rinse and dry with soft cloth.

Semi-automatic cleaning

- Apply a suitable detergent to the chamber walls, fan covers and the inner door glass. Leave for about 20 minutes.
- Set the temperature to about 100-120°C and the humidity level to position 5. Set the time to 15 minutes.
- After the cycle is finished, open the door and wait for the appliance to cool down. Rinse with water.
- To dry the chamber, set the cycle to 10 minutes and the temperature to about 180-200°C [repeat the cycle if necessary].
- After cleaning, leave the door slightly open.

Maintenance

- Check the operation of the appliance regularly to prevent serious accidents.
- If you see that the appliance is not working properly or that there is a problem, stop using it, switch it off and contact the supplier.
- All maintenance, installation and repair work must be carried out by specialised and authorised technicians, or recommended by the manufacturer.

Transportation and Storage

- Before storage, always make sure that the appliance has been disconnected from the power supply and completely cooled down.
- Store the appliance in a cool, clean and dry place.
- Never place heavy objects on the appliance as this could damage it.
- Do not move the appliance while it is under operation. Disconnect the appliance from power supply when moving and hold it at the bottom.
- Special care must be taken when moving or transporting the machine due to its heavy weight. With at least 2 persons or using a cart. Move the machine slowly, carefully, and never incline more than 45°.

Troubleshooting

If the appliance does not function properly, please check the below table for the solution. If you are still unable to solve the problem, please contact the supplier/service provider.

Problems	Possible cause	Possible solution
Appliance does not work (all indicators light off).	Faulty connection to the power mains.	Check connection to the power mains.
	Lack of voltage.	Restore the power supply voltage.
	Safety thermal protection activated.	Restart thermal protection.
Cooking cycle set - appliance does not work.	Door open.	Close the door properly.
	Door sensor damaged.	Contact with technical service.
Humidity / steam production does not work.	Faulty water connection.	Check connection to the water mains.
	Closed water valve.	Open the valve.
	Obstructed water inlet filter.	Clean the filter.
	Damaged water inlet solenoid valve.	Contact with technical service.
Door closed. Steam escape through the gasket.	Gasket mounted not properly.	Check gasket assembly.
	Damaged gasket.	Contact with technical service.
	Handle adjusted incorrectly.	Contact with technical service.
Non evenly cooking.	One of the motor is faulty or operates at low speed.	Contact with technical service.
	The motors do not reverse direction.	Contact with technical service.
	Heating element faulty.	Contact with technical service.
Internal light does not work.	Lamp damaged.	Replace the lamp.
Safety thermal protection activated continuously.	Damaged thermal protection.	Contact with technical service.
	Control thermostat damaged.	Contact with technical service.

Warranty

Any defect affecting the functionality of the appliance which becomes apparent within one year after purchase will be repaired by free repair or replacement provided the appliance has been used and maintained in accordance with the instructions and has not been abused or misused in any way. Your statutory rights are not affected. If the appliance is claimed under warranty, state where and when it was purchased and include proof of purchase (e.g. receipt).

In line with our policy of continuous product development we reserve the right to change the product, packaging and documentation specifications without notice.



Discarding & Environment



When decommissioning the appliance, the product must not be disposed of with other household waste. Instead, it is your responsibility to dispose of your waste equipment by handing it over to a designated collection point. Failure to follow this rule may be penalized in accordance with applicable regulations on waste disposal. The separate collection and recycling of your waste equipment at the time of disposal will help conserve natural resources and ensure that it is recycled in a manner that protects human health and the environment.

For more information about where you can drop off your waste for recycling, please contact your local waste collection company. The manufacturers and importers do not take responsibility for recycling, treatment and ecological disposal, either directly or through a public system.

DEUTSCH

Sehr geehrter Kunde,

Vielen Dank, dass Sie dieses HENDI Gerat gekauft haben. Lesen Sie dieses Benutzerhandbuch sorgfatig durch und achten Sie dabei besonders auf die unten aufgefuhrten Sicherheitsvorschriften, bevor Sie dieses Gerat zum ersten Mal installieren und verwenden.

Sicherheitshinweise

- Verwenden Sie das Gerat nur fur den vorgesehenen Zweck, wie in diesem Handbuch beschrieben.
- Der Hersteller haftet nicht fur Schaden, die durch unsachgemaen Betrieb und unsachgemaen Gebrauch verursacht werden.
-  **GEFAHR! STROMSCHLAGGEFAHR!** Versuchen Sie nicht, das Gerat selbst zu reparieren. Tauchen Sie die elektrischen Teile des Gerats nicht in Wasser oder andere Flussigkeiten. Halten Sie das Gerat niemals unter flieendem Wasser.
- **VERWENDEN SIE NIEMALS EIN BESCHADIGTES GERAT!** berprufen Sie die elektrischen Anschlusse und das Kabel regelmaig auf Schaden. Wenn das Gerat beschadigt ist, trennen Sie es von der Stromversorgung. Alle Reparaturen sollten nur von einem Lieferanten oder einer qualifizierten Person durchgefuhrt werden, um Gefahren oder Verletzungen zu vermeiden.
- **WARNUNG!** Verlegen Sie das Netzkabel bei der Positionierung des Gerats bei Bedarf sicher, um unbeabsichtigtes Ziehen, Beschadigungen, Kontakt mit der Heizflache oder Stolpergefahr zu vermeiden.
- **WARNUNG!** Solange sich der Stecker in der Steckdose befindet, ist das Gerat an die Stromversorgung angeschlossen.
- **WARNUNG!** Schalten Sie das Gerat STETS aus, bevor Sie es von der Stromversorgung trennen, reinigen, warten oder lagern.
- Schlieen Sie das Gerat nur mit der auf dem Gerateetikett angegebenen Spannung und Frequenz an eine Steckdose an.
- Die Stecker-/Elektroanschlusse nicht mit nassen oder feuchten Handen beruhren.
- Halten Sie das Gerat und die elektrischen Stecker/Anschlusse von Wasser und anderen Flussigkeiten fern. Wenn das Gerat in Wasser fallt, entfernen Sie sofort die Netzanschlusse. Verwenden Sie das Gerat erst, wenn es von einem zertifizier-



ten Techniker berpruft wurde. Die Nichtbeachtung dieser Anweisungen fuhrt zu lebensbedrohlichen Risiken.

- Schlieen Sie das Netzteil an eine leicht zugangliche Steckdose an, damit Sie das Gerat im Notfall sofort trennen konnen.
- Stellen Sie sicher, dass das Kabel nicht mit scharfen oder heien Gegenstanden in Kontakt kommt und halten Sie es von offenen Branden fern. Ziehen Sie niemals das Netzkabel, um es aus der Steckdose zu ziehen, sondern ziehen Sie immer den Stecker.
- Tragen Sie das Gerat niemals am Kabel.
- Versuchen Sie niemals, das Gehause des Gerats selbst zu ffnen.
- Fuhren Sie keine Gegenstande in das Gehause des Gerats ein.
- Lassen Sie das Gerat wahrend des Betriebs niemals unbeaufsichtigt.
- Dieses Gerat sollte von geschultem Personal in der Kche des Restaurants, Kantinen oder Barpersonal usw. bedient werden.
- Dieses Gerat darf nicht von Personen mit eingeschrankten physischen, sensorischen oder geistigen Fahigkeiten oder Personen mit mangelnder Erfahrung und Kenntnis betrieben werden.
- Dieses Gerat darf unter keinen Umstanden von Kindern verwendet werden.
- Bewahren Sie das Gerat und seine elektrischen Anschlusse fur Kinder unzuganglich auf.
- Verwenden Sie niemals anderes Zubehr oder andere Gerate als das mit dem Gerat gelieferte oder vom Hersteller empfohlene. Andernfalls konnte ein Sicherheitsrisiko fur den Benutzer bestehen und das Gerat beschadigt werden. Verwenden Sie nur Originalteile und Zubehr.
- Betreiben Sie dieses Gerat nicht mit einem externen Timer oder einer Fernbedienung.
- Stellen Sie das Gerat nicht auf ein Heizobjekt (Benzin, Elektro, Holzkohle usw.).
- Decken Sie das Gerat nicht im Betrieb ab.
- Stellen Sie keine Gegenstande auf das Gerat.
- Verwenden Sie das Gerat nicht in der Nahе von offenen Flammen, explosiven oder brennbaren Materialien. Betreiben Sie das Gerat immer auf einer horizontalen, stabilen, sauberen, hitzebestandigen und trockenen Oberflache.
- Das Gerat ist nicht fur die Installation in einem Bereich geeignet, in dem ein Wasserstrahl verwendet werden konnte.
- Lassen Sie wahrend des Gebrauchs mindestens 20 cm um das Gerat herum Platz fur die Beluftung.
- **WARNUNG!** Halten Sie alle Luftungsffnungen am Gerat frei von Hindernissen.

Besondere Sicherheitshinweise

- Verwenden Sie das Gerat nicht, um Lebensmittel oder Flussigkeiten in einem geschlossenen Behalter zuzubereiten, da der Behalter explodieren kann.
- Es durfen keine Lebensmittel gekocht werden, die leicht entflammbare Substanzen enthalten, wie z. B. Lebensmittel auf Alkoholbasis; es kann zu Selbstverbrennungserscheinungen kommen, die zu Branden und Explosionen in der Kochkammer fuhren konnen.
- **ACHTUNG!** Das Gerat muss unter der Abzugshaube installiert werden, um sicherzustellen, dass der gesamte Dampf und andere Dampfe, die wahrend der Arbeit entstehen, frei laufen.



- 
VORSICHT! GEFAHR VON VERLETZUNGEN! HEISSE OBERFLÄCHEN! Die Temperatur der zugänglichen Oberflächen ist während des Gebrauchs sehr hoch. Berühren Sie nur das Bedienfeld, die Griffe, Schalter, Timer-Bedienknöpfe oder Temperatur-Bedienknöpfe usw.
- VORSICHT! VERLETZUNGSRISIKO!** Achten Sie auf den Umgang mit Lebensmittelbehältern während und nach dem Kochen: Sie können sehr heiß sein. Tragen Sie geeignete thermische Schutzkleidung, um Verbrennungen zu vermeiden.
- Entfernen Sie während des Betriebs bei geöffneter Tür nicht die Lüfterabdeckung; berühren Sie nicht die beweglichen Lüfter und Widerstände, die noch heiß sind.
- 
WARNUNG! Um Verbrühungen zu vermeiden, verwenden Sie keine beladenen Behälter mit Flüssigkeiten oder Kochwaren, die durch Erhitzen in Regalen, die sich auf einer Höhe von mehr als 1,6 m über dem Boden befinden, zu Flüssigkeit werden.
- WARNUNG!** Beim Öffnen der Garraumtür kann heißer Dampf austreten.
- Überladen Sie die Innenablagen nicht. Die maximale Last ist in der „Technischen Spezifikation“ genannt.
- Das Gerät muss an ein Potentialausgleichssystem angeschlossen werden, dessen Wirksamkeit gemäß den geltenden Vorschriften angemessen bewertet werden muss. Diese Verbindung muss zwischen den Geräten über das geeignete Terminal aufgebaut werden, das mit dem Symbol gekennzeichnet ist . Der Potentialausgleichsleiter muss einen Mindestabschnitt von 2,5 mm².
- Ist das Netzkabel beschädigt, muss es durch den Hersteller, seinen Kundendienst oder ähnlich qualifizierte Personen ersetzt werden, um eine Gefahr zu vermeiden.
- Die neuen Schlauchsets, die mit dem Gerät geliefert werden, sind zu verwenden und alte Schlauchsets dürfen nicht wiederverwendet werden.
- Schließen Sie das Gerät immer an die Trinkwasserversorgung an.
- Verwenden Sie nicht den Türgriff, um das Gerät zu bewegen (möglicher Glasbruch).

Verwendungszweck

- Dieses Gerät ist für den professionellen Gebrauch vorgesehen, auch für kommerzielle Anwendungen, z. B. in Küchen von Restaurants, Kantinen, Krankenhäusern und in kommerziellen Unternehmen wie Bäckereien, Metzgereien usw., jedoch nicht für die kontinuierliche Massenproduktion von Lebensmitteln.
- Das Gerät ist nur zum Kochen von Lebensmitteln (für alle Arten von Backwaren, Backwaren und Lebensmitteln): frisch und gefroren; zum Wiederaufbereiten von gekühlten und gefrorenen Lebensmitteln, zum Dampfgaren von Fleisch, Fisch und Gemüse usw. bestimmt. Jede andere Verwendung kann zu Schäden am Gerät oder zu Verletzungen führen.
- Der Betrieb des Geräts für andere Zwecke gilt als Missbrauch des Geräts. Der Benutzer haftet allein für die unsachgemäße Verwendung des Geräts.

Installation der Erdung

Dieses Gerät ist als **Schutzklasse I** eingestuft und muss an eine Schutzerde angeschlossen werden. Die Erdung reduziert das Risiko eines Stromschlags, indem ein Escape-Draht für den elektrischen Strom bereitgestellt wird.

Dieses Gerät ist mit einem Netzkabel mit Erdungsstecker oder elektrischen Anschlüssen mit Erdungsdraht ausgestattet. Die Anschlüsse müssen ordnungsgemäß installiert und geerdet sein.

Kontrollpanel

(Abb. 1 auf Seite 3)

1. Timer-Anzeige
2. Timer-Knopf
3. Thermostat-Anzeige
4. Einstellknopf für Temperatur
5. Anzeige für automatische Befeuchtung
6. Einstellknopf für die Befeuchtung

Elektrischer Anschluss

(Abb. 2 auf Seite 3)

- Beim Daueranschluss an das Netz ist zwischen Gerät und Netz ein Schutzpolyschalter mit minimaler Öffnung zwischen den Kontakten der Überspannungskategorie III (4000V) zu installieren, der für die Last bemessen ist und den geltenden Vorschriften entspricht (automatischer Leistungsschalter).
- Der für den Anschluss verwendete Schutzpolyschalter muss bei der Installation des Geräts leicht zugänglich sein.

Wasseranschluss

- Die maximale Wassertemperatur darf 30 °C nicht überschreiten.
- Der Wasserdruck muss zwischen 100 und 200 kPa (1-2 bar) liegen. Wenn der Druck 2 bar überschreitet, installieren Sie vor dem Gerät einen Druckminderer. Wenn der Druck unter 1 bar liegt, verwenden Sie die Pumpe, um den Druckwert zu erhöhen.
- Die Wasserhärte sollte zwischen 0,5 °F und 3 °F liegen. Das Gerät muss mit Wasserenthärter installiert werden, um die Kalkbildung zu reduzieren.
- Der Wasserablauf muss durch eine geeignete Falle angeschlossen werden. Wenn das Ablaufrohr zu einem offenen Bodenablaufabstand zwischen Rohr und Ablaufstelle befördert wird, sollte dies bei 25-30 mm der Fall sein. Eine wandmontierte Entladung ist ebenfalls zulässig, solange das Ablaufrohr die stabile Neigung von 4-5 % beibehält.

Vorbereitung vor Gebrauch

- Entfernen Sie alle Schutzverpackungen und Folien oder Klebänder.
- Überprüfen Sie, ob sich das Gerät in gutem Zustand und mit allen Zubehörteilen befindet. Bei unvollständiger oder beschädigter Lieferung wenden Sie sich bitte umgehend an den Lieferanten. Verwenden Sie in diesem Fall das Gerät nicht.
- Reinigen Sie das Zubehör und das Gerät vor dem Gebrauch (siehe => Reinigung und Wartung).
- Stellen Sie sicher, dass das Gerät vollständig trocken ist.
- Stellen Sie das Gerät auf eine horizontale, stabile und hitzebeständige Oberfläche, die gegen Wasserspritzer sicher ist. Richten Sie das Gerät durch verstellbare Füße aus. Bauen Sie die Füße nicht auseinander.
- Bewahren Sie die Verpackung auf, wenn Sie beabsichtigen, Ihr Gerät in Zukunft zu lagern.
- Bewahren Sie das Benutzerhandbuch zur späteren Bezugnahme auf.

HINWEIS! Aufgrund von Herstellungsrückständen kann das Gerät während der ersten Verwendungen einen leichten Ge-



rch abgeben. Dies ist normal und weist nicht auf einen Defekt oder eine Gefahr hin. Stellen Sie sicher, dass das Gerät gut belüftet ist. Es wird empfohlen, einen leeren Zyklus für 40/50 Minuten bei einer Temperatur von 220/230 °C auszuführen. Auf diese Weise werden alle unangenehmen, aber völlig normalen Gerüche durch Erwärmen der Wärmedämmung um die Kochkammer und des für die äußere Abdichtung verwendeten Silikons abgeführt.

Bedienungsanleitung

- **ACHTUNG!** Längere Dauerhaftigkeit auf den Stahloberflächen von Lebensmitteln vermeiden, die saure Substanzen (Zitronensaft, Essig, Salz usw.) enthalten, die Korrosionsschäden verursachen.
- Das Gerät vor dem Garen jedes Mal vorheizen, um eine optimale Leistung zu erzielen.
- Vermeiden Sie es, den Lebensmitteln in der Garkammer Salz hinzuzufügen.

Benutzerhandbuch

- Schalten Sie den Timer [1.2] ein,  um das Gerät einzuschalten (Dauerprogramm) oder für eine gewünschte Zeit von bis zu 120 Minuten. Die Timer-Anzeige [1.1] leuchtet grün.
- Stellen Sie die gewünschte Temperatur mit dem Temperaturreglerknopf [1.4] ein. Die Thermostatanzeige [1.3] leuchtet orange; wenn der Thermostat die eingestellte Temperatur in der Kammer erreicht, leuchtet die Anzeige auf und leuchtet erneut auf, wenn die Temperatur unter die eingestellte Temperatur sinkt.
- Um während des Zyklus Dampf zu erzeugen, drehen Sie den Befuchungsreglerknopf [1.6] auf Wunschniveau von 1 bis 5; drehen Sie den Knopf auf Aus [•], um die Dampfproduktion zu stoppen. Wenn die Befuchung aktiv ist, leuchtet die Anzeige [1.5] orange.

HINWEIS: Stufe 1-4 der Befuchung bedeutet, dass in zyklisch verkürzten Zeitintervallen automatisch Dampf erzeugt wird (höhere Stufe entspricht längerer Zeit der Dampferzeugung). Stufe 5 bedeutet, dass Dampf im Dauerbetrieb erzeugt wird. Es wird empfohlen, die Kammer vor dem Einschalten der Dampferzeugung auf 120 °C vorzuheizen.

- Während des Betriebs des Geräts leuchtet immer die Innenbeleuchtung der Kammer.
- Zum Ausschalten des Geräts warten Sie, bis die Zeit abläuft, oder drehen Sie den Timer-Knopf manuell in die Aus-Position (0).

Reinigung und Wartung

- **ACHTUNG!** Trennen Sie das Gerät immer von der Stromversorgung und kühlen Sie es vor der Lagerung, Reinigung und Wartung ab.
- Verwenden Sie keinen Wasserstrahl oder Dampfreiniger zur Reinigung und schieben Sie das Gerät nicht unter das Wasser, da die Teile nass werden und ein Stromschlag entstehen könnte.
- Wenn das Gerät nicht in einem guten Sauberkeitszustand gehalten wird, kann dies die Lebensdauer des Geräts beeinträchtigen und zu einer gefährlichen Situation führen.
- Speisereste sollten regelmäßig gereinigt und aus dem Gerät entfernt werden. Wenn das Gerät nicht ordnungsgemäß gereinigt wird, verkürzt es seine Lebensdauer und kann während des Gebrauchs zu einem gefährlichen Zustand führen.

Manuelle Reinigung

- Reinigen Sie die gekühlte Außen- und Innenfläche mit einem Tuch oder Schwamm, der leicht mit einer milden Seifenlösung angefeuchtet ist.
- Aus Hygienegründen sollte das Gerät vor und nach dem Gebrauch gereinigt werden.
- Vermeiden Sie, dass Wasser mit den elektrischen Komponenten in Kontakt kommt.
- Tauchen Sie das Gerät niemals in Wasser oder andere Flüssigkeiten.
- Verwenden Sie niemals aggressive Reinigungsmittel, abrasive Schwämme oder chlorhaltige Reinigungsmittel. Verwenden Sie zur Reinigung keine Stahlwolle, Metallutensilien oder scharfe oder spitze Gegenstände. Keine Benzine oder Lösungsmittel verwenden!
- Keine Teile sind spülmaschinenfest.
- Reinigen Sie den Lüfter mit geeigneten Entkalkungsmitteln, um Kalk zu erzeugen.
- Entfernen Sie die Türdichtung und waschen Sie sie separat mit warmem Seifenwasser, spülen Sie sie ab und trocknen Sie sie mit einem weichen Tuch.

Halbautomatische Reinigung

- Tragen Sie ein geeignetes Reinigungsmittel auf die Kammerwände, die Lüfterabdeckungen und das Innentürglas auf. Etwa 20 Minuten einwirken lassen.
- Stellen Sie die Temperatur auf ca. 100-120 °C und den Feuchtigkeitsgrad auf Position 5 ein. Stellen Sie die Zeit auf 15 Minuten ein.
- Öffnen Sie nach Abschluss des Programms die Tür und warten Sie, bis das Gerät abgekühlt ist. Mit Wasser abspülen.
- Zum Trocknen der Kammer den Zyklus auf 10 Minuten und die Temperatur auf etwa 180-200 °C einstellen (ggf. Zyklus wiederholen).
- Lassen Sie die Tür nach der Reinigung etwas offen.

Wartung

- Überprüfen Sie regelmäßig den Betrieb des Geräts, um schwere Unfälle zu vermeiden.
- Wenn Sie feststellen, dass das Gerät nicht ordnungsgemäß funktioniert oder ein Problem vorliegt, stellen Sie die Verwendung ein, schalten Sie es aus und wenden Sie sich an den Lieferanten.
- Alle Wartungs-, Installations- und Reparaturarbeiten müssen von spezialisierten und autorisierten Technikern durchgeführt oder vom Hersteller empfohlen werden.

Transport und Lagerung

- Stellen Sie vor der Lagerung immer sicher, dass das Gerät vom Netz getrennt und vollständig abgekühlt wurde.
- Lagern Sie das Gerät an einem kühlen, sauberen und trockenen Ort.
- Stellen Sie niemals schwere Gegenstände auf das Gerät, da dies zu Schäden führen könnte.
- Bewegen Sie das Gerät nicht, während es in Betrieb ist. Trennen Sie das Gerät beim Bewegen von der Stromversorgung und halten Sie es unten.
- Beim Bewegen oder Transport der Maschine ist aufgrund ihres hohen Gewichts besondere Vorsicht geboten. Mit mindestens 2 Personen oder mit einem Wagen. Bewegen Sie die Maschine langsam, vorsichtig und niemals um mehr als 45° geneigt.



Fehlerbehebung

Wenn das Gerät nicht ordnungsgemäß funktioniert, lesen Sie bitte die folgende Tabelle nach, um die Lösung zu finden. Wenn Sie das Problem immer noch nicht lösen können, wenden Sie sich bitte an den Lieferanten/Dienstleister.

Probleme	Mögliche Ursache	Mögliche Lösung
Gerät funktioniert nicht (alle Anzeigen leuchten auf).	Fehlerhafte Verbindung zum Netz.	Überprüfen Sie den Anschluss an das Stromnetz.
	Mangelnde Spannung.	Stellen Sie die Netzspannung wieder her.
	Sicherheitsthermoschutz aktiviert.	Wärmeschutz neu starten.
Kochprogramm-Set - Gerät funktioniert nicht.	Tür offen.	Schließen Sie die Tür ordnungsgemäß.
	Türsensor beschädigt.	Kontakt mit technischem Service.
Die Feuchte-/Dampfproduktion funktioniert nicht.	Fehlerhafter Wasseranschluss.	Anschluss an das Wassernetz prüfen.
	Geschlossenes Wasserventil.	Öffnen Sie das Ventil.
	Filter am Wasserinlass verstopft.	Reinigen Sie den Filter.
Tür geschlossen. Dampf entweicht durch die Dichtung.	Beschädigtes Wassereinlass-Magnetventil.	Kontakt mit technischem Service.
	Dichtung nicht richtig montiert.	Prüfen Sie die Dichtung.
	Dichtung beschädigt.	Kontakt mit technischem Service.
Nicht gleichmäßig kochen.	Griff falsch eingestellt.	Kontakt mit technischem Service.
	Ein Motor ist defekt oder arbeitet mit niedriger Drehzahl.	Kontakt mit technischem Service.
	Die Motoren drehen nicht die Richtung um.	Kontakt mit technischem Service.
Internes Licht funktioniert nicht.	Heizelement defekt.	Kontakt mit technischem Service.
	Lampe beschädigt.	Tauschen Sie die Lampe aus.
Sicherheitsthermoschutz wird kontinuierlich aktiviert.	Beschädigter Wärmeschutz.	Kontakt mit technischem Service.
	Reglerthermostaat beschädigt.	Kontakt mit technischem Service.

Garantie

Defekte, die die Funktionsfähigkeit des Geräts beeinträchtigen und innerhalb eines Jahres nach dem Kauf sichtbar werden, werden durch kostenlose Reparatur oder Ersatz repariert, sofern das Gerät gemäß den Anweisungen verwendet und gewartet wurde und in keiner Weise missbraucht oder missbraucht

wurde. Ihre gesetzlichen Rechte bleiben unberührt. Wenn das Gerät im Rahmen der Garantie beansprucht wird, geben Sie an, wo und wann es gekauft wurde, und legen Sie einen Kaufbeleg (z. B. Beleg) bei.

Im Einklang mit unserer Richtlinie der kontinuierlichen Produktentwicklung behalten wir uns das Recht vor, die Produkt-, Verpackungs- und Dokumentationsspezifikationen ohne Vorankündigung zu ändern.

Entsorgung und Umwelt



Bei der Außerbetriebnahme des Geräts darf das Produkt nicht mit anderem Hausmüll entsorgt werden. Stattdessen liegt es in Ihrer Verantwortung, Ihre Abfallausrüstung zu entsorgen, indem Sie sie an eine dafür vorgesehene Sammelstelle übergeben. Die Nichteinhaltung dieser Regel kann gemäß den geltenden Vorschriften zur Abfallentsorgung bestraft werden. Die separate Sammlung und Wiederverwertung Ihrer Abfallausrüstung zum Zeitpunkt der Entsorgung trägt zum Schutz natürlicher Ressourcen bei und stellt sicher, dass sie auf eine Weise recycelt wird, die die menschliche Gesundheit und die Umwelt schützt.

Für weitere Informationen darüber, wo Sie Ihren Abfall zum Recycling abgeben können, wenden Sie sich bitte an Ihr örtliches Abfallsammelunternehmen. Die Hersteller und Importeure übernehmen weder direkt noch über ein öffentliches System die Verantwortung für Recycling, Aufbereitung und ökologische Entsorgung.

NEDERLANDS

Geachte klant,

Bedankt voor de aankoop van dit HENDI-apparaat. Lees deze gebruikershandleiding zorgvuldig door en let vooral op de hieronder beschreven veiligheidsvoorschriften voordat u dit apparaat voor het eerst installeert en gebruikt.

Veiligheidsinstructies

- Gebruik het apparaat alleen voor het beoogde doel waarvoor het is ontworpen, zoals beschreven in deze handleiding.
- De fabrikant is niet aansprakelijk voor schade veroorzaakt door onjuiste bediening en onjuist gebruik.
-  **GEVAAR! RISICO OP ELEKTRISCHE SCHOKKEN!** Probeer het apparaat niet zelf te repareren. Dompel de elektrische onderdelen van het apparaat niet onder in water of andere vloeistoffen. Houd het apparaat nooit onder stromend water.
- **GEBRUIK NOOIT EEN BESCHADIGD APPARAAT!** Controleer de elektrische aansluitingen en het snoer regelmatig op schade. Als het apparaat beschadigd is, koppelt u het los van de stroomtoevoer. Reparaties mogen alleen worden uitgevoerd door een leverancier of gekwalificeerd persoon om gevaar of letsel te voorkomen.
- **WAARSCHUWING!** Leid bij het plaatsen van het apparaat het netsnoer zo nodig veilig om onbedoeld trekken, beschadiging, contact met het verwarmingsooppervlak of struikelgevaar te voorkomen.
- **WAARSCHUWING!** Zolang de stekker in het stopcontact zit, is het apparaat aangesloten op de stroomvoorziening.
- **WAARSCHUWING!** Schakel het apparaat **ALTIJD** uit voordat u het loskoppelt van de stroomtoevoer, reiniging, onderhoud of opslag.



- Sluit het apparaat alleen aan op een stopcontact met de spanning en frequentie die op het label van het apparaat staan vermeld.
- Raak de stekker/elektrische aansluitingen niet aan met natte of vochtige handen.
- Houd het apparaat en de elektrische stekker/aansluitingen uit de buurt van water en andere vloeistoffen. Als het apparaat in water valt, verwijder dan onmiddellijk de voedingsaansluitingen. Gebruik het apparaat niet voordat het is gecontroleerd door een gecertificeerde technicus. Het niet opvolgen van deze instructies leidt tot levensbedreigende risico's.
- Sluit de voeding aan op een gemakkelijk toegankelijk stopcontact, zodat u het apparaat in geval van nood onmiddellijk kunt loskoppelen.
- Zorg ervoor dat het snoer niet in contact komt met scherpe of hete voorwerpen en houd het uit de buurt van open vuur. Trek nooit aan het netsnoer om het uit het stopcontact te halen, trek altijd aan de stekker.
- Draag het apparaat nooit aan het snoer.
- Probeer nooit zelf de behuizing van het apparaat te openen.
- Steek geen voorwerpen in de behuizing van het apparaat.
- Laat het apparaat nooit onbeheerd achter tijdens gebruik.
- Dit apparaat moet worden bediend door getraind personeel in de keuken van het restaurant, kantines of barpersoneel, enz.
- Dit apparaat mag niet worden gebruikt door personen met beperkte fysieke, zintuiglijke of mentale capaciteiten of personen met een gebrek aan ervaring en kennis.
- Dit apparaat mag onder geen enkele omstandigheid door kinderen worden gebruikt.
- Houd het apparaat en de elektrische aansluitingen buiten het bereik van kinderen.
- Gebruik nooit accessoires of extra apparaten die niet bij het apparaat zijn geleverd of door de fabrikant worden aanbevolen. Als u dit niet doet, kan dit een veiligheidsrisico vormen voor de gebruiker en het apparaat beschadigen. Gebruik alleen originele onderdelen en accessoires.
- Gebruik dit apparaat niet met een externe timer of afstandsbediening.
- Plaats het apparaat niet op een verwarmingsobject (benzine, elektrisch, houtskoolfornuis, enz.).
- Dek het apparaat niet af als het in werking is.
- Plaats geen voorwerpen op het apparaat.
- Gebruik het apparaat niet in de buurt van open vuur, explosieve of ontvlambare materialen. Gebruik het apparaat altijd op een horizontaal, stabiel, schoon, hittebestendig en droog oppervlak.
- Het apparaat is niet geschikt voor installatie in een ruimte waar een waterstraal kan worden gebruikt.
- Laat een ruimte van ten minste 20 cm rond het apparaat voor ventilatie tijdens gebruik.
- **WAARSCHUWING!** Houd alle ventilatieopeningen op het apparaat vrij van obstakels.

Speciale veiligheidsinstructies

- Gebruik het apparaat niet om voedsel of vloeistoffen in een gesloten container te bereiden, omdat de container kan exploderen.
- Er mogen geen voedingsmiddelen worden gekookt die licht ontvlambare stoffen bevatten, zoals voedsel op alcoholbasis; er kunnen zich zelfverbrandingsverschijnselen voordoen die leiden tot brand en explosies in de kookkamer.

- **AANDACHT!** Het apparaat moet onder de afzuigkap worden geïnstalleerd om ervoor te zorgen dat alle stoom en andere dampen die tijdens het werk vrij worden geproduceerd, vrij kunnen werken.



- **LET OP! RISICO OP BRANDWONDEN! HETE OPPERVLAKKEN!** De temperatuur van de toegankelijke oppervlakken is tijdens gebruik zeer hoog. Raak alleen het bedieningspaneel, de handgrepen, schakelaars, timerknoppen of temperatuurregelknoppen aan, enz.

- **LET OP! RISICO OP BRANDWONDEN!** Let op het hanteren van voedselcontainers tijdens en na het koken: ze kunnen erg heet zijn. Draag geschikte beschermende thermische kleding om brandwonden te voorkomen.

- Verwijder tijdens het gebruik, met de deur open, het ventilatordeksel niet; raak de bewegende ventilatoren en weerstanden die nog heet zijn niet aan.



- **WAARSCHUWING!** Om brandwonden te voorkomen, mag u geen geladen containers met vloeistoffen of kookproducten gebruiken die vloeibaar worden door te verwarmen in planken die op een niveau hoger dan 1,6 m boven de vloer staan.

- **WAARSCHUWING!** Bij het openen van de deur van het kookcompartiment kan er hete stoom naar buiten komen.

- Overbelast de binnenplanken niet. De maximale belasting wordt vermeld in "Technische specificatie".

- Het apparaat moet worden aangesloten op een equipotentiaalstelsel waarvan de effectiviteit op de juiste wijze moet worden beoordeeld volgens de toepasselijke regelgeving. Deze aansluiting moet worden ingesteld tussen apparaten via de geschikte aansluiting die is gemarkeerd met het symbool . De equipotentiaalgeleider moet een minimale doorsnede van 2,5 mm².

- Als het netsnoer beschadigd is, moet het worden vervangen door de fabrikant, diens servicemonteur of gelijkwaardig gekwalificeerde personen om gevaar te voorkomen.

- De nieuwe slangensets die bij het apparaat worden geleverd, moeten worden gebruikt en oude slangensets mogen niet opnieuw worden gebruikt.

- Sluit het apparaat altijd aan op de drinkwatertoevoer.

- Gebruik de deurgreep niet om het apparaat te verplaatsen (mogelijk glasbreuk).

Beoogd gebruik

- Dit apparaat is bedoeld voor professioneel gebruik, ook voor commerciële toepassingen, bijvoorbeeld in keukens van restaurants, kantines, ziekenhuizen en commerciële ondernemingen zoals bakkerijen, slagerijen, enz., maar niet voor continue massaproductie van voedsel

- Het apparaat is alleen ontworpen voor het koken van voedsel (voor alle soorten gebak, gebakken producten en voedsel): vers en bevroren; voor het reconditioneren van gekoeld en bevroren voedsel, voor het stomen van vlees, vis en groenten, enz. Elk ander gebruik kan leiden tot schade aan het apparaat of persoonlijk letsel.

- Gebruik van het apparaat voor enig ander doel wordt beschouwd als misbruik van het apparaat. De gebruiker is als enige aansprakelijk voor onjuist gebruik van het apparaat.

Aarding installatie

- Dit apparaat is geïnclassificeerd als **beschermingsklasse I** en moet worden aangesloten op een beschermende aarding. Aar-



ding vermindert het risico op elektrische schokken door een ontspanningsdraad voor de elektrische stroom te leveren.

Dit apparaat is uitgerust met een netsnoer met aardingsstekker of elektrische aansluitingen met aardingsdraad. De aansluitingen moeten correct worden geïnstalleerd en geaard.

Bedieningspaneel

(Afb. 1 op pagina 3)

1. Timer-indicator
2. Timerknop
3. Thermostaat-indicator
4. Knop voor temperatuurinstelling
5. Indicator voor automatische bevochtiging
6. Instelknop voor bevochtiging

Elektrische aansluiting

(Afb. 2 op pagina 3)

- Bij de permanente aansluiting op het elektriciteitsnet moet een veiligheidspaal schakelaar worden geïnstalleerd tussen het apparaat en het elektriciteitsnet met een minimale opening tussen de contacten van overspanningscategorie III (4000 V), die geschikt is voor de belasting en voldoet aan de toepasselijke voorschriften (automatische stroomonderbreker).
- De voor de aansluiting gebruikte schakelaar voor de beschermingspaal moet gemakkelijk toegankelijk zijn wanneer het apparaat is geïnstalleerd.

Wateraansluiting

- De maximale watertemperatuur mag niet hoger zijn dan 30 °C.
- De waterdruk moet tussen 100 en 200 kPa (1-2 bar) liggen. Als de druk hoger is dan 2 bar, installeer dan een drukreducerend ventiel stroomopwaarts van het apparaat. Als de druk lager is dan 1 bar, gebruik dan de pomp om de drukwaarde te verhogen.
- De hardheid van het water moet tussen 0,5 °F en 3 °F liggen. Het apparaat moet worden geïnstalleerd met waterontharder om de vorming van kalkaanslag te verminderen.
- De waterafvoer moet worden aangesloten via een geschikte opvangbak. Als de afvoerleiding naar een open vloer wordt geleid, moet de afvoer afstand tussen de leiding en het afvoerpunt 25-30 mm bedragen. Wandgemonteerde afvoer is ook toegestaan zolang de afvoerleiding de constante helling van 4-5% handhaaft.

Vorbereiding voor gebruik

- Verwijder alle beschermende verpakkingen en folie of tapes.
- Controleer of het apparaat in goede staat verkeert en alle accessoires heeft. Neem in geval van onvolledige of beschadigde levering onmiddellijk contact op met de leverancier. Gebruik het apparaat in dit geval niet.
- Reinig de accessoires en het apparaat voor gebruik (zie ==> Reiniging en onderhoud).
- Zorg ervoor dat het apparaat volledig droog is.
- Plaats het apparaat op een horizontaal, stabiel en hittebestendig oppervlak dat veilig is tegen waterspatten. Zet het apparaat waterpas met verstelbare voeten. Demonteer de voeten niet.
- Bewaar de verpakking als u van plan bent uw apparaat in de toekomst op te bergen.
- Bewaar de gebruikershandleiding voor toekomstig gebruik.

OPMERKING! Vanwege productieresten kan het apparaat tijdens de eerste paar keer gebruik een lichte geur afgeven. Dit is normaal en duidt niet op een defect of gevaar. Zorg ervoor dat het apparaat goed geventileerd is. Het wordt aanbevolen om een lege cyclus gedurende 40/50 minuten uit te voeren bij een temperatuur van 220/230 °C. Op deze manier worden alle onaangename maar toch volledig normale geuren afgevoerd door het verwarmen van de thermische isolatie die de kookkamer omhult en het silicone dat wordt gebruikt voor de externe afdichting.

Bedieningsinstructies

- **AANDACHT!** Vermijd langdurige duurzaamheid op de stalen oppervlakken van voedingsmiddelen die zure stoffen bevatten (citroensap, azijn, zout, enz.) die corrosieverslechtering veroorzaken.
- Verwarm het apparaat elke keer voor voordat u gaat koken om toprestaties te bereiken.
- Vermijd het toevoegen van zout aan voedsel in de kookkamer.

Gebruikershandleiding

- Draai de timerknop (1.2) in de  stand (continue cyclus) of voor de gewenste tijd tot 120 min. om het apparaat in te schakelen. Timerindicator (1.1) gaat groen branden.
- Stel de gewenste temperatuur in met de temperatuurregelknop (1.4). Thermostaatindicator (1.3) gaat oranje branden; wanneer de thermostaat de ingestelde temperatuur in de kamer bereikt, gaat de indicator uit en gaat weer branden als de temperatuur lager is dan de ingestelde temperatuur.
- Om tijdens de cyclus stoom te genereren, draait u de bevochtigungsregelknop (1.6) naar het gewenste niveau van 1 tot 5; draait u de knop naar de uit-stand (●) om de stoomproductie te stoppen. Als de indicator bevochtiging actief is (1.5) brandt oranje.

OPMERKING: Niveau 1-4 van bevochtiging betekent dat stoom automatisch wordt gegenereerd in cyclisch geogste tijdsintervallen (hoger niveau komt overeen met langere tijd van stoomproductie). Niveau 5 betekent dat stoom wordt gegenereerd in de continue modus. Het wordt aanbevolen om de kamer voor te verwarmen tot 120 °C voordat de stoomproductie wordt ingeschakeld.

- Als het apparaat in werking is, brandt altijd het interne lampje van de kamer.
- Wacht tot de tijd aftelt of draai de timerknop handmatig in de uit-stand (0) om het apparaat uit te schakelen.

Reiniging en onderhoud

- **AANDACHT!** Koppel het apparaat altijd los van de voeding en koel het af voordat u het opbergt, reinigt en onderhoudt.
- Gebruik geen waterstraal of stoomreiniger voor het reinigen en duw het apparaat niet onder water, omdat de onderdelen nat worden en er elektrische schokken kunnen ontstaan.
- Als het apparaat niet schoon wordt gehouden, kan dit een negatieve invloed hebben op de levensduur van het apparaat en leiden tot een gevaarlijke situatie.
- Voedselresten moeten regelmatig worden gereinigd en uit het apparaat moeten verwijderd. Als het apparaat niet goed wordt gereinigd, verkort dit de levensduur en kan dit leiden tot een gevaarlijke situatie tijdens het gebruik.



Handmatige reiniging

- Reinig de gekoelde buitenkant en binnenkant met een doek of spons die licht bevochtigd is met een milde zeepoplossing.
- Om redenen van hygiëne moet het apparaat voor en na gebruik worden gereinigd.
- Vermijd contact van water met de elektrische componenten.
- Dompel het apparaat nooit onder in water of andere vloeistoffen.
- Gebruik nooit agressieve reinigingsmiddelen, schuurspunten of reinigingsmiddelen die chloor bevatten. Gebruik voor het reinigen geen staalwol, metalen keukengerie of scherpe of puntige voorwerpen. Gebruik geen benzine of oplosmiddelen!
- Geen enkel onderdeel is vaatwasmachinebestendig.
- Reinig de ventilator met de juiste ontkalkingsmiddelen om ervoor te zorgen dat er kalkaanslag ontstaat.
- Verwijder de deuropakking en was deze apart met warm zeep. Spoel en droog af met een zachte doek.

Semi-automatische reiniging

- Breng een geschikt reinigingsmiddel aan op de kamerwanden, ventilatorafdekkingen en het glas van de binnendeur. Laat ongeveer 20 minuten staan.
- Stel de temperatuur in op ongeveer 100-120 °C en het vochtigheidsniveau op stand 5. Stel de tijd in op 15 minuten.
- Nadat de cyclus is voltooid, opent u de deur en wacht u tot het apparaat is afgekoeld. Spoel met water.
- Om de kamer te drogen, stelt u de cyclus in op 10 minuten en de temperatuur op ongeveer 180-200 °C (herhaal de cyclus indien nodig).
- Laat de deur na het reinigen een beetje open staan.

Onderhoud

- Controleer regelmatig de werking van het apparaat om ernstige ongevallen te voorkomen.
- Als u ziet dat het apparaat niet goed werkt of dat er een probleem is, stop dan met het gebruik, schakel het uit en neem contact op met de leverancier.
- Alle onderhouds-, installatie- en reparatiewerkzaamheden moeten worden uitgevoerd door gespecialiseerde en bevoegde technici, of worden aanbevolen door de fabrikant.

Transport en opslag

- Zorg er vóór opslag altijd voor dat het apparaat is losgekoppeld van de stroomtoevoer en volledig is afgekoeld.
- Bewaar het apparaat op een koele, schone en droge plaats.
- Plaats nooit zware voorwerpen op het apparaat, omdat dit het kan beschadigen.
- Verplaats het apparaat niet terwijl het in werking is. Koppel het apparaat tijdens het verplaatsen los van de voeding en houd het aan de onderkant vast.
- Vanwege het zware gewicht van de machine moet extra voorzichtig te werk worden gegaan bij het verplaatsen of vervoeren. Met ten minste 2 personen of met behulp van een karretje. Beweeg de machine langzaam, voorzichtig en neig nooit meer dan 45°.

Problemen oplossen

Als het apparaat niet goed werkt, controleer dan de onderstaande tabel voor de oplossing. Als u het probleem nog steeds niet kunt oplossen, neem dan contact op met de leverancier/dienstverlener.

Problemen	Mogelijke oorzaak	Mogelijke oplossing
Het apparaat werkt niet (alle indicatielampjes gaan uit).	Defecte aansluiting op de netvoeding.	Controleer de aansluiting op de netvoeding.
	Gebrek aan spanning.	Herstel de voedingsspanning.
	Thermische veiligheidsbescherming geactiveerd.	Start de thermische beveiliging opnieuw.
Bereidingscyclus ingesteld - apparaat werkt niet.	Deur open.	Sluit de deur goed.
	Deursensor beschadigd.	Neem contact op met de technische dienst.
Vochtigheid / stoomproductie werkt niet.	Defecte wateraansluiting.	Controleer de aansluiting op de waterleiding.
	Gesloten waterklep.	Open de klep.
	Verstopt waterinlaatfilter.	Reinig het filter.
	Beschadigde solenoidklep waterinlaat.	Neem contact op met de technische dienst.
Deur gesloten. Stoom ontsnapt door de pakking.	Pakking niet goed gemonteerd.	Controleer de pakkingconstructie.
	Beschadigde pakking.	Neem contact op met de technische dienst.
	Handgreep onjuist afgesteld.	Neem contact op met de technische dienst.
Niet gelijkmatig koken.	Een van de motoren is defect of werkt op lage snelheid.	Neem contact op met de technische dienst.
	De motoren keren niet in omgekeerde richting.	Neem contact op met de technische dienst.
	Verwarmingselement defect.	Neem contact op met de technische dienst.
Interne verlichting werkt niet.	Lampje beschadigd.	Vervang de lamp.
Thermische veiligheidsbescherming continue geactiveerd.	Beschadigde thermische bescherming.	Neem contact op met de technische dienst.
	Regelthermostaat beschadigd.	Neem contact op met de technische dienst.

Garantie

Elk defect dat de functionaliteit van het apparaat beïnvloedt en dat binnen een jaar na aankoop aan het licht komt, wordt gerepareerd door gratis reparatie of vervanging, mits het apparaat is gebruikt en onderhouden volgens de instructies en op geen enkele manier is misbruikt of verkeerd gebruikt. Uw wettelijke rechten worden niet aangetast. Als het apparaat onder garantie wordt geclaimd, vermeld dan waar en wanneer het is gekocht en voeg een aankoopbewijs (bijv. ontvangstbewijs) toe. In overeenstemming met ons beleid van continue productontwikkeling behouden we ons het recht voor om de product-, verpakkings- en documentatiespecificaties zonder voorafgaande kennisgeving te wijzigen.

Afvoeren en milieu

Bij het buiten gebruik stellen van het apparaat mag het product niet worden afgevoerd met ander huishoudelijk afval. In plaats daarvan is het uw verantwoordelijkheid om uw afvalapparatuur weg te gooien door het over te dragen aan een aange-



wezni inzamelpunt. Het niet naleven van deze regel kan worden bestraft in overeenstemming met de toepasselijke regelgeving inzake afvalverwijdering. Het gescheiden inzamelen en recycelen van uw afvalapparatuur op het moment van verwijdering helpt natuurlijke hulpbronnen te behouden en ervoor te zorgen dat het wordt gerecycled op een manier die de menselijke gezondheid en het milieu beschermt.

Neem voor meer informatie over waar u uw afval kunt afgeven voor recycling contact op met uw lokale afvalinzamelingsbedrijf. De fabrikanten en importeurs nemen geen verantwoordelijkheid voor recycling, behandeling en ecologische verwijdering, hetzij rechtstreeks, hetzij via een openbaar systeem.

POLSKI

Szanowny Kliencie,
Dziękujemy za zakup tego urządzenia Hendi. Przed zainstalowaniem i pierwszym użyciem urządzenia uważnie przeczytaj niniejszą instrukcję obsługi, zwracając szczególną uwagę na opisane poniżej przepisy bezpieczeństwa.

Instrukcje dotyczące bezpieczeństwa

- Urządzenie użytkuj wyłącznie zgodnie z opisem przeznaczonym w niniejszej instrukcji.
- Producent nie ponosi odpowiedzialności za jakiegokolwiek uszkodzenia spowodowane nieprawidłową eksploatacją i niewłaściwym użytkowaniem.
-  **NIEBEZPIECZEŃSTWO! RYZYKO PORAŻENIA PRĄDEM!** Nie podejmuj samodzielnych prób naprawy urządzenia. Nie zanurzaj elektrycznych części urządzenia w wodzie ani innych płynach. Nigdy nie trzymaj urządzenia pod bieżącą wodą.
- **NIGDY NIE UŻYWAJ USZKODZONEGO URZĄDZENIA!** Regularnie sprawdzaj połączenia elektryczne i przewód pod kątem uszkodzeń. W przypadku uszkodzenia odłącz urządzenie od zasilania. Wszelkie naprawy powinny być wykonywane wyłącznie przez dostawcę lub wykwalifikowaną osobę, aby uniknąć niebezpieczeństwa lub obrażeń ciała.
- **OSTRZEŻENIE!** Podczas ustawiania urządzenia w razie potrzeby poprowadź przewód zasilający bezpiecznie, aby uniknąć przypadkowego pociągnięcia, uszkodzenia, kontaktu z powierzchnią grzewczą lub zagrożenia potknięciem się.
- **OSTRZEŻENIE!** Dopóki wtyczka jest podłączona do gniazda, urządzenie jest podłączone do zasilania.
- **OSTRZEŻENIE!** ZAWSZE wyłączaj urządzenie przed odłączeniem od źródła zasilania, czyszczeniem, konserwacją lub przechowywaniem.
- Urządzenie podłączaj wyłącznie do gniazdko elektrycznego o napięciu i częstotliwości podanej na etykiecie urządzenia.
- Nie dotykaj wtyczki/połączeń elektrycznych mokrymi lub wilgotnymi rękami.
- Urządzenie oraz wtyczkę/połączenia elektryczne przechowuj z dala od wody i innych płynów. Jeśli urządzenie przedostanie się do wody, natychmiast odłącz je od źródła zasilania. Nie używaj urządzenia, dopóki nie zostanie sprawdzone przez certyfikowanego technika. Niezastosowanie się do tych instrukcji będzie stanowić zagrożenie dla życia.
- Podłącz zasilacz do łatwo dostępnego gniazdko elektrycznego, aby w razie nagłego wypadku można było natychmiast odłączyć urządzenie.
- Upewnij się, że przewód nie styka się z ostrymi lub gorącymi



przedmiotami i trzymaj go z dala od otwartego ognia. Nigdy nie ciągnij za przewód zasilający, aby odłączyć go od gniazdko. Zamiast tego zawsze wyciągaj wtyczkę.

- Nigdy nie przenoś urządzenie za przewód.
- Nigdy samodzielnie nie otwieraj obudowy urządzenia.
- Nie wkładaj żadnych przedmiotów do obudowy urządzenia.
- Nigdy nie pozostawiaj urządzenia bez nadzoru podczas pracy.
- Urządzenie powinno być obsługiwane przez przeszkolony personel w kuchni restauracji, stołówki lub bar itp.
- Urządzenie nie powinno być obsługiwane przez osoby o ograniczonych zdolnościach fizycznych, sensorycznych lub umysłowych, a także przez osoby nieposiadające odpowiedniego doświadczenia i wiedzy.
- Urządzenie nie powinno być w żadnym wypadku używane przez dzieci.
- Urządzenie i jego połączenia elektryczne przechowuj w miejscu niedostępnym dla dzieci.
- Nigdy nie używaj akcesoriów ani innych urządzeń innych niż dostarczone z urządzeniem lub zalecane przez producenta. W przeciwnym razie może dojść do zagrożenia bezpieczeństwa użytkownika i uszkodzenia urządzenia. Używaj wyłącznie oryginalnych części i akcesoriów.
- Nie używaj urządzenia za pomocą zewnętrznego zegara lub systemu zdalnego sterowania.
- Nie stawiaj urządzenia na elementach grzewczych (benzynowych, elektrycznych, węglowych itp.).
- Nie zakrywaj urządzenia podczas pracy.
- Nie umieszczaj żadnych przedmiotów na urządzeniu.
- Nie używaj urządzenia w pobliżu otwartego ognia, materiałów wybuchowych lub łatwopalnych. Urządzenie obsługuj zawsze na poziomej, stabilnej, czystej, odpornej na wysoką temperaturę i suchej powierzchni.
- Urządzenie nie nadaje się do instalacji w miejscu, w którym można użyć strumienia wody.
- Podczas użytkowania pozostaw co najmniej 20 cm miejsca wokół urządzenia w celu zapewnienia wentylacji.
- **OSTRZEŻENIE!** Wszystkie otwory wentylacyjne w urządzeniu powinny być wolne od przeszkód.

Specjalne instrukcje dotyczące bezpieczeństwa

- Nie używaj urządzenia do przygotowywania żywności lub płynów w zamkniętym pojemniku, ponieważ pojemnik może eksplodować.
- Nie piecz żywności zawierającej substancje łatwopalne, np. żywności na bazie alkoholu; może dojść do zjawiska samozapłonu, co może prowadzić do pożarów i wybuchów w komorze.
- **UWAGA!** Urządzenie musi być zainstalowane pod okapem, aby zapewnić swobodne odprowadzanie pary i innych oparów wytwarzanych podczas pracy.
-  **OSTRZEŻENIE! RYZYKO OPARZEŃ! GORĄCE POWIERZCHNIE!** Temperatura dostępnych powierzchni jest bardzo wysoka podczas użytkowania. Dotykaj tylko panelu sterowania, uchwytów, przelączników, pokręteł sterujących timerem lub pokręteł sterujących temperaturą itp.
- **OSTRZEŻENIE! RYZYKO OPARZEŃ!** Zwróć uwagę na pojemniki z żywnością podczas gotowania i po nim: mogą być bardzo gorące. Noś odpowiednią ochronną odzież termiczną, aby zapobiec poparzeniom.
- Podczas pracy urządzenia, przy otwartych drzwiach, nie zdejmuj pokrywy wentylatora; nie dotykaj ruchomych wentylatorów i rezystorów, które są nadal gorące.



-  **OSTRZEŻENIE!** Aby uniknąć oparzeń, nie umieszczaj pojemników wypełnionych płynami lub produktami spożywczymi, które stają się płynne po nagraniu na półkach umieszczonych wyżej niż 1,6 m nad podłogą.
- **OSTRZEŻENIE!** Podczas otwierania drzwi komory gotowania może wydostać się gorąca para.
- Nie przeciążaj półek wewnętrznych. Maksymalne obciążenie podano w „Specyfikacji technicznej”.
- Urządzenie musi być podłączone do układu ekwipotencjalnego, którego skuteczność musi być odpowiednio oceniona zgodnie z obowiązującymi przepisami. Połączenie to musi być wykonane między urządzeniami za pomocą odpowiedniego zacisku oznaczonego symbolem . Przewód ekwipotencjalny musi mieć przekrój co najmniej 2,5 mm².
- Jeżeli przewód zasilający jest uszkodzony, musi zostać wymieniony przez producenta, jego przedstawiciela serwisowego lub podobnie wykwalifikowaną osobę, aby uniknąć zagrożenia.
- Używaj nowych zestawów węży dołączonych wraz z urządzeniem, a starych zestawów węży nie używaj ponownie.
- Zawsze podłączaj urządzenie do źródła wody pitnej.
- Nie przesuвай urządzenia za klamkę (możliwość pęknięcia szkła).

Przeznaczenie

- To urządzenie jest przeznaczone do użytku profesjonalnego, również do zastosowań komercyjnych, na przykład w kuchniach restauracji, stotówek, szpitali i przedsiębiorstwach komercyjnych, takich jak piekarnie, masarnie itp., ale nie do ciągłej masowej produkcji żywności.
- To urządzenie jest przeznaczone wyłącznie do gotowania żywności (do wszelkiego rodzaju wypieku ciast, wypieków i żywności): świeżej i mrożonej; do odnawiania schłodzonej i mrożonej żywności, do gotowania na parze mięs, ryb i warzyw itp. Jakiegokolwiek inne zastosowanie może spowodować uszkodzenie urządzenia lub obrażenia ciała.
- Używanie urządzenia w jakimkolwiek innym celu należy uznać za niewłaściwe użycie urządzenia. Użytkownik ponosi wyłączną odpowiedzialność za niewłaściwe korzystanie z urządzenia.

Instalacja uzziemienia

To urządzenie jest sklasyfikowane jako urządzenie **klasy I** i musi być podłączone do uzziemienia ochronnego. Uzziemienie zmniejsza ryzyko porażenia prądem elektrycznym poprzez zapewnienie przewodu ewakuacyjnego do prądu elektrycznego. Urządzenie jest wyposażone w przewód zasilający z wtyczką uzimającą lub w połączenia elektryczne z przewodem uzimającym. Połączenia muszą być prawidłowo zainstalowane i uzziemione.

Panel sterowania

(Rys.1 na stronie 3)

1. Wskaźnik timera
2. Pokrętko timera
3. Wskaźnik termostatu
4. Pokrętko ustawiania temperatury
5. Wskaźnik automatycznego nawilżania
6. Pokrętko ustawiania nawilżania

Połączenie elektryczne

(Rys.2 na stronie 3)

- W przypadku stałego podłączenia do sieci, pomiędzy urządzeniem a siecią musi być zainstalowany wyłącznik ochronny bieguna z minimalnym rozwarciem między stykami kategorii przepięciowej III (4000 V), dobrany do obciążenia i zgodny z obowiązującymi przepisami (wyłącznik automatyczny).
- Wyłącznik ochronny bieguna używany do podłączenia musi być łatwo dostępny po zainstalowaniu urządzenia.

Podłączenie do wody

- Maksymalna temperatura wody nie powinna przekraczać 30°C.
- Ciśnienie wody musi wynosić od 100 do 200 kPa (1-2 bar). Jeśli ciśnienie przekracza 2 bary, zainstaluj reduktor ciśnienia przed urządzeniem. Jeśli ciśnienie jest niższe niż 1 bar, użyj pompy, aby zwiększyć wartość ciśnienia.
- Twardość wody powinna wynosić od 0,5°f do 3°f. Urządzenie należy zainstalować ze zmiękczaczem wody, aby ograniczyć powstawanie kamienia.
- Odpływ wody musi być podłączony przez odpowiedni syfon. Jeśli rura spustowa jest odprowadzana do otwartego odpływu podłogowego, odległość między rurą a punktem odpływu powinna wynosić co najmniej 25-30 mm. Dopuszcza się również odpływ ścienny, pod warunkiem że rura spustowa utrzymuje stałe nachylenie 4-5%.

Przygotowanie przed użyciem

- Usuń wszelkie opakowania ochronne, folie lub taśmy.
 - Sprawdź, czy urządzenie jest w dobrym stanie i ze wszystkimi akcesoriami. W przypadku niekompletnej lub uszkodzonej dostawy skontaktuj się natychmiast z dostawcą. W takim przypadku nie używaj urządzenia.
 - Przed użyciem wyczyść akcesoria i urządzenie (patrz ==> Czyszczenie i konserwacja).
 - Upewnij się, że urządzenie jest całkowicie suche.
 - Umieść urządzenie na poziomej, stabilnej i odpornej na ciepło powierzchni, która jest bezpieczna przed zachlapaniem wodą. Wypoziomuj urządzenie za pomocą regulowanych nóżek. Nie rozmontowuj nóżek.
 - Jeśli zamierzasz przechowywać urządzenie w przyszłości, zachowaj opakowanie.
 - Zachowaj instrukcję obsługi do wykorzystania w przyszłości.
- UWAGA!** Ze względu na pozostałości produkcyjne urządzenie może wydzielać lekki zapach podczas pierwszych kilku użyci. Jest to normalne i nie wskazuje na żadną wadę ani zagrożenie. Upewnij się, że urządzenie jest dobrze wentylowane. Zaleca się uruchomienie pustego cyklu przez 40/50 minut w temperaturze 220/230°C. W ten sposób wszystkie nieprzyjemne, ale całkowicie normalne zapachy spowodowane nagrzewaniem izolacji termicznej otaczającej komorę gotowania i silikonu użytego do jej zewnętrznej uszczelnienia zostaną rozproszone.

Instrukcja obsługi

- **UWAGA!** Unikaj długotrwałego pozostawiania na powierzchniach stalowych żywności zawierającej substancje kwaśne (sok z cytryny, ocet, sól itp.), które powodują korozję.
- Przed każdym gotowaniem rozgrzej urządzenie, aby uzyskać najwyższą wydajność.
- Unikaj dodawania soli do potraw w komorze pieczenia.



Obstuga

- Aby włączyć urządzenie, należy ustawić pokrętko timera (1.2) w pozycji ∞ (cykl ciągły) lub na żądany czas do 120 min. Kontrolka timera (1.1) zaświeci się na zielono.
- Ustaw żadaną temperaturę za pomocą pokrętki regulacji temperatury (1.4). Kontrolka termostatu (1.3) zaświeci się na pomarańczowo; gdy termostat osiągnie ustawioną temperaturę wewnątrz komory, kontrolka zgaśnie i zaświeci się ponownie, gdy temperatura spadnie poniżej ustawionej.
- Aby wytworzyć parę podczas cyklu, przekręć pokrętko sterowania nawilżaniem (1.6) na żądany poziom od 1 do 5; przekręć pokrętko na pozycję wyłączoną (●), aby zatrzymać produkcję pary. Gdy nawilżanie jest aktywne, wskaźnik (1.5) świeci na pomarańczowo.

UWAGA: Poziom nawilżania 1-4 oznacza, że para jest generowana automatycznie w cyklicznie powtarzanych odstępach czasu (wyższy poziom odpowiada dłuższemu czasowi generowania pary). Poziom 5 oznacza, że para jest generowana w trybie ciągłym. Zaleca się wstępne podgrzanie komory do 120°C przed włączeniem generowania pary.

- Podczas pracy urządzenia zawsze włączony jest wewnętrzny światło komory.
- Aby wyłączyć urządzenie, odczekaj, aż czas się zakończy lub ręcznie ustaw pokrętko timera w pozycji wyłączonej (0).

Czyszczenie i konserwacja

- **UWAGA!** Przed przechowywaniem, czyszczeniem i konserwacją zawsze odłącz urządzenie od zasilania i pozwól mu ostygnąć.
- Nie używaj strumienia wody ani myjki parowej do czyszczenia ani nie wpychać urządzenia pod wodę, ponieważ może to spowodować zamoczenie części i porażenie prądem.
- Jeśli urządzenie nie jest utrzymywane w dobrym stanie czystości, może to niekorzystnie wpłynąć na żywotność urządzenia i spowodować niebezpieczeństwo.
- Regularnie czyść i usuwaj z urządzenia pozostałości żywności. Jeśli urządzenie nie zostanie prawidłowo wyczyszczone, skróci to jego żywotność i może spowodować niebezpieczne warunki podczas użytkowania.

Czyszczenie ręczne

- Wyczyść schłodzoną powierzchnię zewnętrzną i wewnętrzną szmatką lub gąbką lekko zwilżoną łagodnym roztworem mydła.
- Ze względów higienicznych urządzenie należy czyścić przed i po użyciu.
- Unikaj kontaktu wody z elementami elektrycznymi.
- Nigdy nie zanurzaj urządzenia w wodzie ani innych płynach.
- Nigdy nie używaj agresywnych środków czyszczących, szorstkich gąbek ani środków czyszczących zawierających chlor. Nie używaj wełny stalowej, metalowych naczyń ani żadnych ostrych lub spiczastych przedmiotów do czyszczenia. Nie używaj benzyny ani rozpuszczalników!
- Żadna część nie nadaje się do mycia w zmywarce.
- Wyczyść wentylator odpowiednimi środkami odkamieniającymi, aby zapobiec tworzeniu się osadów wapiennych.
- Zdejmij uszczelkę drzwi i umyj ją osobno ciepłą wodą z mydłem, a następnie oplucz i osusz miękką ściereczką.

Czyszczenie pół-automatyczne

- Nanieść odpowiedni detergent na ściany komory, pokrywy

wentylatorów i wewnętrzną szybę drzwi. Pozostaw na około 20 minut.

- Ustaw temperaturę na około 100-120°C i poziom wilgotności na pozycję 5. Ustaw czas na 15 minut.
- Po zakończeniu cyklu otwórz drzwi i poczekaj, aż urządzenie ostygnie. Przepłucz wodą.
- Aby osuszyć komorę ustaw cykl na 10 minut i temperaturę na ok. 180-200°C (w razie potrzeby powtórz cykl).
- Po czyszczeniu pozostaw drzwi lekko uchylone.

Konserwacja

- Regularnie sprawdzaj działanie urządzenia, aby uniknąć poważnych wypadków.
- Jeśli zauważysz, że urządzenie nie działa prawidłowo lub wystąpił problem, przestań z niego korzystać, wyłącz je i skontaktuj się z dostawcą.
- Wszelkie prace konserwacyjne, montażowe i naprawcze muszą być wykonywane przez wyspecjalizowanych i autoryzowanych techników lub zalecane przez producenta.

Transport i przechowywanie

- Przed przechowywaniem zawsze upewnij się, że urządzenie zostało odłączone od zasilania i całkowicie schłodzone.
- Urządzenie przechowuj w chłodnym, czystym i suchym miejscu.
- Nigdy nie umieszczaj na urządzeniu ciężkich przedmiotów, ponieważ może to spowodować jego uszkodzenie.
- Nie przemieszczaj urządzenia podczas pracy. Podczas przenoszenia urządzenia odłącz je od zasilania i podtrzymuj je u dołu.
- Podczas przenoszenia i transportu urządzenia należy zachować szczególną ostrożność ze względu na jego dużą masę. Przenoś je w co najmniej 2 osoby lub z pomocą wózka. Przesuwaj urządzenie powoli, ostrożnie i nigdy nie przechylaj go o więcej niż 45°.

Rozwiązywanie problemów

Jeśli urządzenie nie działa prawidłowo, sprawdź poniższą tabelę, aby znaleźć rozwiązanie. Jeśli nadal nie możesz rozwiązać problemu, skontaktuj się z dostawcą.

Problem	Możliwa przyczyna	Możliwe rozwiązanie
Urządzenie nie działa (wszystkie kontrolki są wyłączone).	Wadliwe podłączenie do sieci elektrycznej.	Sprawdź podłączenie do sieci elektrycznej.
	Brak napięcia.	Przywróć napięcie zasilania.
	Zadziałalo zabezpieczenie termiczne.	Zrestartuj zabezpieczenie termiczne.
Ustawiono cykl gotowania – urządzenie nie działa.	Drzwi otwarte.	Zamknij drzwi prawidłowo.
	Czujnik drzwi jest uszkodzony.	Skontaktuj się z serwisem technicznym.
Produkcja wilgoci/pary nie działa.	Wadliwe podłączenie wody.	Sprawdź podłączenie do sieci wodociągowej.
	Zamknięty zawór wodny.	Otwórz zawór.
	Zablokowany filtr wlotowy wody.	Wyczyść filtr.
	Uszkodzony zawór elektromagnetyczny wlotu wody.	Skontaktuj się z serwisem technicznym.



Drzwi zamknięte. Para wydostaje się przez uszczelkę.	Uszczelka została zamontowana nieprawidłowo.	Sprawdź montaż uszczelki.
	Uszkodzona uszczelka.	Skontaktuj się z serwisem technicznym.
	Uchwył jest nieprawidłowo wyregulowany.	Skontaktuj się z serwisem technicznym.
Nierównomierne pieczenie.	Jeden z silników jest uszkodzony lub pracuje z niską prędkością.	Skontaktuj się z serwisem technicznym.
	Silniki nie zmieniają kierunku obrotów.	Skontaktuj się z serwisem technicznym.
	Element grzewczy jest uszkodzony.	Skontaktuj się z serwisem technicznym.
Wewnętrzne oświetlenie nie działa.	Uszkodzona lampa.	Wymień lampę.
Zabezpieczenie termiczne jest stale aktywne.	Uszkodzone zabezpieczenie termiczne.	Skontaktuj się z serwisem technicznym.
	Uszkodzony termostat sterujący.	Skontaktuj się z serwisem technicznym.

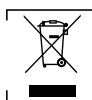

Symbol przekreślonego kosza na śmieci oznacza, że tego produktu nie wolno wyrzucać do zwykłych pojemników na odpady.

Żywyte urządzenia elektryczne i elektroniczne mogą zawierać niebezpieczne składniki np. rtęć,

ołów, kadm lub freon. Jeśli tego typu substancje przedostaną się w sposób niekontrolowany do środowiska, spowodują skażenie wody i gleby, a także wpłyną niekorzystnie na zdrowie ludzi i zwierząt.

Właściwe postępowanie ze użytym sprzętem zapobiega potencjalnym negatywnym konsekwencjom dla środowiska naturalnego i ludzkiego zdrowia.

Jednocześnie oszczędzamy naturalne zasoby naszej Ziemi wykorzystując powtórnie surowce uzyskane z przetwarzania sprzętu.

FR

FRANÇAIS

Cher client,

Merci d'avoir acheté cet appareil Henri. Lisez attentivement ce manuel d'utilisation, en accordant une attention particulière aux réglementations de sécurité décrites ci-dessous, avant d'installer et d'utiliser cet appareil pour la première fois.

Consignes de sécurité

- Utilisez l'appareil uniquement pour l'usage prévu pour lequel il a été conçu, comme décrit dans ce manuel.
- Le fabricant n'est pas responsable des dommages causés par un fonctionnement incorrect et une utilisation incorrecte.
-  **DANGER ! RISQUE DE CHOC ÉLECTRIQUE!** N'essayez pas de réparer l'appareil vous-même. N'immergez pas les composants électriques de l'appareil dans de l'eau ou d'autres liquides. Ne tenez jamais l'appareil sous l'eau courante.
- **NE JAMAIS UTILISER UN APPAREIL ENDOMMAGÉ!** Vérifiez régulièrement que les connexions électriques et le cordon ne sont pas endommagés. Lorsqu'il est endommagé, débranchez l'appareil de l'alimentation électrique. Toute réparation ne doit être effectuée que par un fournisseur ou une personne qualifiée pour éviter tout danger ou blessure.
- **AVERTISSEMENT!** Lors du positionnement de l'appareil, acheminez le câble d'alimentation en toute sécurité si nécessaire pour éviter toute traction involontaire, tout dommage, tout contact avec la surface chauffante ou tout risque de trébuchement.
- **AVERTISSEMENT!** Tant que la prise est branchée, l'appareil est branché sur l'alimentation.
- **AVERTISSEMENT!** TOUJOURS éteindre l'appareil avant de le débrancher de l'alimentation électrique, du nettoyage, de l'entretien ou du stockage.
- Raccordez l'appareil à une prise électrique uniquement avec la tension et la fréquence mentionnées sur l'étiquette de l'appareil.
- Ne touchez pas la prise/les connexions électriques avec des mains mouillées ou humides.
- Tenez l'appareil et les prises/raccordements électriques à l'écart de l'eau et d'autres liquides. Si l'appareil tombe dans l'eau, retirez immédiatement les connexions de l'alimentation électrique. N'utilisez pas l'appareil tant qu'il n'a pas été vérifié par un technicien certifié. Le non-respect de ces instructions entraînera des risques mettant en jeu le pronostic vital.

Gwarancja

Każda wada bądź usterka powodująca niewłaściwe funkcjonowanie urządzenia, która ujawni się w ciągu jednego roku od daty zakupu, zostanie bezpłatnie usunięta lub urządzenie zostanie wymienione na nowe, o ile było użytkowane i konserwowane zgodnie z instrukcją obsługi i nie było wykorzystywane w niewłaściwy sposób lub niezgodnie z przeznaczeniem. Postanowienie to w żadnej mierze nie narusza innych praw użytkownika wynikających z przepisów prawa. W przypadku zgłoszenia urządzenia do naprawy lub wymiany w ramach gwarancji należy podać miejsce i datę zakupu urządzenia i dotychczas dowód zakupu (np. paragon).

Zgodnie z naszą polityką ciągłego doskonalenia wyrobów zastrzegamy sobie prawo do wprowadzania bez uprzedzenia zmian w wyrobie, opakowaniu oraz danych technicznych podawanych w dokumentacji.

Wycofanie z użytkowania i ochrona środowiska

Pamiętaj!

Nie wyrzucaj zużytego sprzętu łącznie z innymi odpadami

Nie demontuj zużytych urządzeń zawierających niebezpieczne składniki na własną rękę!

Groź Ci za to kary grzywny!



Po zakończeniu eksploatacji produktu nie wolno gromadzić razem z odpadami komunalnymi, tylko należy odstawić do punktu odbioru odpadów elektrycznych i elektronicznych. Użytkownik ponosi odpowiedzialność za przekazanie wycofanego z użytkowania urządzenia do punktu gospodarowania odpadami. Nieprzestrzeganie tej zasady może być karane zgodnie z lokalnie obowiązującymi przepisami dotyczącymi gospodarowania odpadami. Jeśli urządzenie wycofane z użytkowania jest poprawnie odebrane jako osobny odpad, może zostać przetworzone i zutylnizowane w sposób przyjazny dla środowiska, co zmniejsza negatywny wpływ na środowisko i zdrowie ludzi. Aby uzyskać więcej informacji dotyczących dostępnych usług w zakresie odbioru odpadów, należy skontaktować się z lokalną firmą odbierającą odpady.



- Branchez l'alimentation sur une prise électrique facilement accessible afin de pouvoir débrancher immédiatement l'appareil en cas d'urgence.
- Assurez-vous que le cordon n'entre pas en contact avec des objets tranchants ou chauds et tenez-le à l'écart du feu. Ne tirez jamais sur le cordon d'alimentation pour le débrancher de la prise, tirez toujours sur la prise à la place.
- Ne portez jamais l'appareil par son cordon.
- N'essayez jamais d'ouvrir vous-même le boîtier de l'appareil.
- N'insérez pas d'objets dans le boîtier de l'appareil.
- Ne laissez jamais l'appareil sans surveillance pendant l'utilisation.
- Cet appareil doit être utilisé par du personnel qualifié dans la cuisine du restaurant, dans les cantines ou au bar, etc.
- Cet appareil ne doit pas être utilisé par des personnes ayant des capacités physiques, sensorielles ou mentales réduites, ou par des personnes qui manquent d'expérience et de connaissances.
- Cet appareil ne doit en aucun cas être utilisé par des enfants.
- Gardez l'appareil et ses connexions électriques hors de portée des enfants.
- N'utilisez jamais d'accessoires ou d'autres dispositifs que ceux fournis avec l'appareil ou recommandés par le fabricant. Le non-respect de cette consigne peut présenter un risque pour la sécurité de l'utilisateur et endommager l'appareil. Utilisez uniquement des pièces et accessoires d'origine.
- N'utilisez pas cet appareil au moyen d'une minuterie externe ou d'un système de télécommande.
- Ne placez pas l'appareil sur un objet chauffant (essence, électrique, cuisinière à charbon, etc.).
- Ne couvrez pas l'appareil en fonctionnement.
- Ne placez aucun objet sur l'appareil.
- N'utilisez pas l'appareil à proximité de flammes nues, de matériaux explosifs ou inflammables. Utilisez toujours l'appareil sur une surface horizontale, stable, propre, résistante à la chaleur et sèche.
- L'appareil ne convient pas à une installation dans une zone où un jet d'eau pourrait être utilisé.
- Laissez un espace d'au moins 20 cm autour de l'appareil pour la ventilation pendant l'utilisation.
- **AVERTISSEMENT!** Veillez à ce que toutes les ouvertures de ventilation de l'appareil ne soient pas obstruées.

Instructions de sécurité spéciales

- N'utilisez pas l'appareil pour préparer des aliments ou des liquides dans un récipient fermé, car le récipient pourrait exploser.
- Aucun aliment contenant des substances facilement inflammables ne doit être cuit, comme les aliments à base d'alcool ; des phénomènes d'auto-combustion peuvent se produire, entraînant des incendies et des explosions dans la chambre de cuisson.
- **ATTENTION !** L'appareil doit être installé sous la hotte d'évacuation pour garantir que toute la vapeur et autres vapeurs produites pendant le travail fonctionnent librement.
-  **ATTENTION ! RISQUE DE BRÛLURES ! SURFACES CHAUDES !** La température des surfaces accessibles est très élevée pendant l'utilisation. Touchez uniquement le panneau de commande, les poignées, les commutateurs, les boutons de commande du minuteur ou les boutons de contrôle de la température, etc.

- **ATTENTION ! RISQUE DE BRÛLURES !** Faites attention à manipuler les récipients alimentaires pendant et après la cuisson : ils peuvent être très chauds. Porter des vêtements thermiques de protection appropriés pour éviter les brûlures.
- Pendant le fonctionnement, avec la porte ouverte, ne retirez pas le couvercle du ventilateur ; ne touchez pas les ventilateurs et résistances en mouvement qui sont encore chauds.
-  **AVERTISSEMENT !** Pour éviter les brûlures, n'utilisez pas de récipients chargés avec des liquides ou des produits de cuisson qui deviennent liquides en chauffant dans des étagères positionnées à des niveaux supérieurs à 1,6 m au-dessus du sol.
- **AVERTISSEMENT !** Lors de l'ouverture de la porte du compartiment de cuisson, de la vapeur chaude peut s'échapper.
- Ne surchargez pas les étagères intérieures. La charge maximale est mentionnée dans la section « Spécification technique ».
- L'appareil doit être connecté à un système équipotentiel dont l'efficacité doit être évaluée de manière appropriée conformément aux réglementations en vigueur. Cette connexion doit être établie entre les appareils via la borne appropriée marquée du symbole . Le conducteur équipotentiel doit avoir une section minimale de 2,5 mm².
- Si le cordon d'alimentation est endommagé, il doit être remplacé par le fabricant, son agent d'entretien ou des personnes qualifiées de la même manière afin d'éviter tout danger.
- Les nouveaux flexibles fournis avec l'appareil doivent être utilisés et les anciens flexibles ne doivent pas être réutilisés.
- Branchez toujours l'appareil à l'alimentation en eau potable.
- N'utilisez pas la poignée de porte pour déplacer l'appareil (bris de verre possible).

Utilisation prévue

- Cet appareil est destiné à un usage professionnel, également pour des applications commerciales, par exemple dans les cuisines de restaurants, les cantines, les hôpitaux et les entreprises commerciales telles que les boulangeries, les boucheries, etc., mais pas pour la production de masse continue d'aliments
- L'appareil est conçu uniquement pour la cuisson d'aliments (pour tous les types de pâtisseries, de produits de boulangerie et d'aliments) : frais et surgelés ; pour le reconditionnement d'aliments réfrigérés et surgelés, pour la cuisson à la vapeur de viandes, de poissons et de légumes, etc. Toute autre utilisation peut endommager l'appareil ou causer des blessures corporelles.
- L'utilisation de l'appareil à toute autre fin sera considérée comme une mauvaise utilisation de l'appareil. L'utilisateur sera seul responsable de l'utilisation inappropriée de l'appareil.

Installation de mise à la terre

Cet appareil est classé en classe de **protection I** et doit être raccordé à une terre de protection. La mise à la terre réduit le risque de choc électrique en fournissant un fil de fuite pour le courant électrique.

Cet appareil est équipé d'un cordon d'alimentation avec fiche de mise à la terre ou de connexions électriques avec fil de mise à la terre. Les connexions doivent être correctement installées et mises à la terre.



Panneau de commande

(Fig. 1 à la page 3)

1. Indicateur du minuteur
2. Bouton du minuteur
3. Indicateur du thermostat
4. Bouton de réglage de la température
5. Indicateur d'humidification automatique
6. Bouton de réglage de l'humidification

Raccordement électrique

(Fig. 2 à la page 3)

- Dans le raccordement permanent au secteur, un interrupteur à pôle de protection doit être installé entre l'appareil et le secteur avec une ouverture minimale entre les contacts de la catégorie de tension III (4 000 V), dimensionnée pour la charge et conforme aux réglementations applicables (disjoncteur automatique).
- L'interrupteur de la potence de protection utilisé pour la connexion doit être facilement accessible lorsque l'appareil est installé.

Raccordement à l'eau

- La température maximale de l'eau ne doit pas dépasser 30 °C.
- La pression de l'eau doit être comprise entre 100 et 200 kPa (1-2 bar). Si la pression dépasse 2 bar, installez un réducteur de pression en amont de l'appareil. Si la pression est inférieure à 1 bar, utilisez la pompe pour augmenter la valeur de pression.
- La dureté de l'eau doit être comprise entre 0,5 °f et 3 °f. L'appareil doit être installé avec un adoucisseur d'eau pour réduire la formation de tartre.
- Le tuyau d'évacuation de l'eau doit être raccordé par un siphon adéquat. Si le tuyau de vidange est transporté vers une distance de vidange au sol ouverte entre le tuyau et le point de décharge, il doit avoir des cales de 25 à 30 mm. La décharge murale est également autorisée tant que le tuyau de vidange maintient une pente stable de 4 à 5 %.

Préparation avant utilisation

- Retirez tous les emballages de protection et les feuilles ou rubans adhésifs.
- Vérifiez que l'appareil est en bon état et avec tous les accessoires. En cas de livraison incomplète ou endommagée, veuillez contacter immédiatement le fournisseur. Dans ce cas, n'utilisez pas l'appareil.
- Nettoyez les accessoires et l'appareil avant utilisation (voir ==> Nettoyage et entretien).
- Assurez-vous que l'appareil est complètement sec.
- Placez l'appareil sur une surface horizontale, stable et résistante à la chaleur, sans risque d'éclaboussures d'eau. Mettez l'appareil à niveau à l'aide de pieds réglables. Ne démontez pas les pieds.
- Conservez l'emballage si vous avez l'intention de ranger votre appareil à l'avenir.
- Conservez le manuel de l'utilisateur pour référence ultérieure.

REMARQUE ! En raison des résidus de fabrication, l'appareil peut émettre une légère odeur lors des premières utilisations. Ceci est normal et n'indique aucun défaut ou danger. Assurez-vous que l'appareil est bien ventilé. Il est recommandé de faire fonctionner un cycle vide pendant 40/50 minutes à une

température de 220/230 °C. De cette façon, toutes les odeurs désagréables mais totalement normales dues au chauffage de l'isolation thermique enveloppant la chambre de cuisson et le silicone utilisé pour son étanchéité externe sont dissipées.

Mode d'emploi

- **ATTENTION !** Éviter toute permanence prolongée sur les surfaces en acier des aliments contenant des substances acides (jus de citron, vinaigre, sel, etc.) qui provoquent une détérioration par corrosion.
- Préchauffez l'appareil à chaque fois avant la cuisson pour obtenir des performances optimales.
- Évitez d'ajouter du sel dans les aliments de la chambre de cuisson.

Manuel de l'utilisateur

- Pour mettre l'appareil en marche, tournez la manette de la minuterie (1.2) en ∞ position (cycle continu) ou pendant une durée maximale de 120 minutes. Le voyant du minuteur (1.1) s'allume en vert.
- Régler la température souhaitée à l'aide du bouton de commande de la température (1.4). L'indicateur du thermostat (1.3) s'allume en orange ; lorsque le thermostat atteint la température réglée à l'intérieur de la chambre, l'indicateur s'éteint et s'allume à nouveau si la température diminue en dessous de la température réglée.
- Pour générer de la vapeur pendant le cycle, tourner le bouton de contrôle de l'humidification (1.6) sur le niveau souhaité de 1 à 5 ; tourner le bouton sur la position arrêt (•) pour arrêter la production de vapeur. Lorsque l'humidification est active, l'indicateur (1.5) s'allume en orange.

REMARQUE : Les niveaux 1 à 4 d'humidification signifient que la vapeur est générée automatiquement dans des intervalles de temps cycliquement récoltés (un niveau plus élevé correspond à un temps plus long de génération de vapeur). Le niveau 5 signifie que la vapeur est générée en mode continu. Il est recommandé de préchauffer la chambre à 120 °C avant d'allumer la génération de vapeur.

- Pendant le fonctionnement de l'appareil, le voyant interne de la chambre est toujours allumé.
- Pour éteindre l'appareil, attendez que le temps s'éteigne ou tournez manuellement la manette du minuteur en position d'arrêt (0).

Nettoyage et entretien

- **ATTENTION !** Débranchez toujours l'appareil de l'alimentation et refroidissez-le avant de le ranger, de le nettoyer et de l'entretenir.
- N'utilisez pas de jet d'eau ou de nettoyeur à vapeur pour le nettoyage et ne posez pas l'appareil sous l'eau, car les pièces risquent d'être mouillées et une décharge électrique pourrait en résulter.
- Si l'appareil n'est pas maintenu dans un bon état de propreté, cela peut nuire à sa durée de vie et entraîner une situation dangereuse.
- Les résidus alimentaires doivent être régulièrement nettoyés et retirés de l'appareil. Si l'appareil n'est pas nettoyé correctement, il réduira sa durée de vie et peut entraîner une situation dangereuse pendant l'utilisation.

FR



Nettoyage manuel

- Nettoyez la surface extérieure et intérieure refroidie avec un chiffon ou une éponge légèrement humidifiée avec une solution de savon doux.
- Pour des raisons d'hygiène, l'appareil doit être nettoyé avant et après utilisation.
- Éviter tout contact avec l'eau des composants électriques.
- N'immergez jamais l'appareil dans de l'eau ou d'autres liquides.
- N'utilisez jamais d'agents nettoyants agressifs, d'éponges abrasives ou d'agents nettoyants contenant du chlore. N'utilisez pas de laine d'acier, d'ustensiles métalliques ou d'objets pointus ou tranchants pour le nettoyage. N'utilisez pas d'essence ou de solvants !
- Aucune pièce n'est lavable au lave-vaisselle.
- Nettoyez le ventilateur avec des détergents détartrants appropriés pour vous assurer de créer du calcaire.
- Retirez le joint de la porte et lavez-le séparément avec de l'eau chaude savonneuse, puis rincez et séchez-le avec un chiffon doux.

Nettoyage semi-automatique

- Appliquez un détergent approprié sur les parois de la chambre, les couvercles des ventilateurs et le verre intérieur de la porte. Laissez agir environ 20 minutes.
- Réglez la température entre 100 et 120 °C et le niveau d'humidité sur la position 5. Réglez la durée sur 15 minutes.
- Une fois le cycle terminé, ouvrez la porte et attendez que l'appareil refroidisse. Rincer à l'eau.
- Pour sécher la chambre, réglez le cycle sur 10 minutes et la température sur environ 180-200 °C (répétez le cycle si nécessaire).
- Après le nettoyage, laissez la porte légèrement ouverte.

Maintenance

- Vérifiez régulièrement le fonctionnement de l'appareil pour éviter les accidents graves.
- Si vous constatez que l'appareil ne fonctionne pas correctement ou qu'il y a un problème, arrêtez de l'utiliser, éteignez-le et contactez le fournisseur.
- Tous les travaux d'entretien, d'installation et de réparation doivent être effectués par des techniciens spécialisés et autorisés, ou recommandés par le fabricant.

Transport et stockage

- Avant de ranger l'appareil, assurez-vous toujours qu'il a été débranché de l'alimentation et complètement refroidi.
- Rangez l'appareil dans un endroit frais, propre et sec.
- Ne placez jamais d'objets lourds sur l'appareil, car cela pourrait l'endommager.
- Ne déplacez pas l'appareil lorsqu'il est en cours de fonctionnement. Débranchez l'appareil de l'alimentation électrique lorsque vous le déplacez et maintenez-le en bas.
- Il faut faire particulièrement attention lors du déplacement ou du transport de la machine en raison de son poids lourd. Avec au moins 2 personnes ou en utilisant un chariot. Déplacez la machine lentement, avec précaution et ne l'inclinez jamais à plus de 45°.

Dépannage

Si l'appareil ne fonctionne pas correctement, consultez le tableau ci-dessous pour connaître la solution. Si vous ne parvenez toujours pas à résoudre le problème, veuillez contacter le fournisseur/prestataire de services.

Problèmes	Cause possible	Solution possible
L'appareil ne fonctionne pas (tous les voyants s'éteignent).	Connexion défectueuse au secteur.	Vérifiez la connexion au secteur.
	Manque de tension.	Restaurer la tension d'alimentation.
	Protection thermique de sécurité activée.	Redémarrez la protection thermique.
Cycle de cuisson réglé - l'appareil ne fonctionne pas.	Porte ouverte.	Fermez correctement la porte.
	Capteur de porte endommagé.	Contactez le service technique.
La production d'humidité/ de vapeur ne fonctionne pas.	Connexion d'eau défectueuse.	Vérifiez le raccordement au réseau d'eau.
	Vanne d'eau fermée.	Ouvrir la vanne.
	Filtre d'entrée d'eau obstrué.	Nettoyez le filtre.
Porte fermée. Fuite de vapeur par le joint.	Joint mal monté.	Vérifier l'assemblage du joint.
	Joint endommagé.	Contactez le service technique.
	Poignée mal réglée.	Contactez le service technique.
Cuisson non uniforme.	L'un des moteurs est défectueux ou fonctionne à basse vitesse.	Contactez le service technique.
	Les moteurs ne marchent pas en sens inverse.	Contactez le service technique.
	Élément chauffant défectueux.	Contactez le service technique.
La lumière interne ne fonctionne pas.	Lampe endommagée.	Remplacez la lampe.
Protection thermique de sécurité activée en continu.	Protection thermique endommagée.	Contactez le service technique.
	Thermostat de commande endommagé.	Contactez le service technique.

Garantie

Tout défaut affectant le fonctionnement de l'appareil qui devient apparent dans l'année suivant l'achat sera réparé ou remplacé gratuitement à condition que l'appareil ait été utilisé et entretenu conformément aux instructions et qu'il n'ait pas été utilisé de manière abusive ou incorrecte de quelque manière que ce soit. Vos droits statutaires ne sont pas affectés. Si l'appareil est revendiqué sous garantie, indiquez où et quand il a été acheté et incluez une preuve d'achat (par ex., reçu).

Conformément à notre politique de développement continu des produits, nous nous réservons le droit de modifier les spécifications du produit, de l'emballage et de la documentation sans préavis.



Mise au rebut et environnement



Lors de la mise hors service de l'appareil, le produit ne doit pas être mis au rebut avec d'autres déchets ménagers. Au lieu de cela, il est de votre responsabilité de jeter vos déchets en les remettant à un point de collecte désigné. Le non-respect de cette règle peut être sanctionné conformément aux réglementations applicables en matière d'élimination des déchets. La collecte et le recyclage séparés de vos déchets au moment de leur élimination contribueront à préserver les ressources naturelles et à garantir qu'ils sont recyclés d'une manière qui protège la santé humaine et l'environnement.

Pour plus d'informations sur l'endroit où vous pouvez déposer vos déchets pour recyclage, veuillez contacter votre entreprise locale de collecte des déchets. Les fabricants et les importateurs ne sont pas responsables du recyclage, du traitement et de l'élimination écologique, que ce soit directement ou par le biais d'un système public.

ITALIANO

Gentile cliente,

Grazie per aver acquistato questo elettrodomestico **Hendi**. Prima di installare e utilizzare questo apparecchio per la prima volta, leggere attentamente il presente manuale d'uso, prestando particolare attenzione alle norme di sicurezza descritte di seguito.

Istruzioni di sicurezza

- Utilizzare l'apparecchiatura solo per lo scopo per cui è stata progettata, come descritto nel presente manuale.
- Il produttore non è responsabile per eventuali danni causati da un funzionamento errato e da un uso improprio.
-  **PERICOLO! RISCHIO DI SCOSSE ELETTRICHE!** Non tentare di riparare l'apparecchiatura da soli. Non immergere le parti elettriche dell'apparecchiatura in acqua o altri liquidi. Non tenere mai l'apparecchiatura sotto l'acqua corrente.
- NON UTILIZZARE MAI UN APPARECCHIO DANNEGGIATO!** Controllare regolarmente che i collegamenti elettrici e il cavo non presentino danni. Se danneggiato, scollegare l'apparecchiatura dall'alimentazione. Eventuali riparazioni devono essere eseguite solo da un fornitore o da una persona qualificata per evitare pericoli o lesioni.
- AVVERTENZA!** Quando si posiziona l'apparecchiatura, intradare il cavo di alimentazione in modo sicuro, se necessario, per evitare di tirare involontariamente, danneggiarsi, venire a contatto con la superficie di riscaldamento o causare un pericolo di inciampo.
- AVVERTENZA!** Finché la spina è nella presa, l'apparecchiatura è collegata all'alimentazione.
- AVVERTENZA!** Spegnerne SEMPRE l'apparecchiatura prima di scollegarla dall'alimentazione, dalla pulizia, dalla manutenzione o dalla conservazione.
- Collegare l'apparecchiatura solo a una presa elettrica con la tensione e la frequenza indicate sull'etichetta dell'apparecchiatura.
- Non toccare la spina/i collegamenti elettrici con le mani bagnate o umide.
- Tenere l'apparecchiatura e la spina/le connessioni elettriche lontane dall'acqua e da altri liquidi. Se l'apparecchiatura cade in acqua, rimuovere immediatamente i collegamenti dell'a-

limentazione. Non utilizzare l'apparecchiatura finché non è stata controllata da un tecnico certificato. La mancata osservanza di queste istruzioni causerà rischi potenzialmente letali.



- Collegare l'alimentatore a una presa elettrica facilmente accessibile in modo da poter scollegare immediatamente l'apparecchiatura in caso di emergenza.
- Assicurarsi che il cavo non entri in contatto con oggetti affilati o caldi e tenerlo lontano da fiamme libere. Non tirare mai il cavo di alimentazione per scollegarlo dalla presa, tirare sempre la spina.
- Non trasportare mai l'apparecchiatura per il cavo.
- Non tentare mai di aprire autonomamente l'alloggiamento dell'apparecchiatura.
- Non inserire oggetti nell'alloggiamento dell'apparecchiatura.
- Non lasciare mai l'apparecchiatura incustodita durante l'uso.
- Questo apparecchio deve essere utilizzato da personale qualificato in cucina del ristorante, mense o personale del bar, ecc.
- Questo apparecchio non deve essere utilizzato da persone con ridotte capacità fisiche, sensoriali o mentali o da persone che non hanno esperienza e conoscenza.
- Questo apparecchio non deve mai essere utilizzato dai bambini.
- Tenere l'apparecchiatura e i relativi collegamenti elettrici fuori dalla portata dei bambini.
- Non utilizzare mai accessori o altri dispositivi diversi da quelli forniti con l'apparecchiatura o raccomandati dal produttore. La mancata osservanza di questa indicazione potrebbe rappresentare un rischio per la sicurezza dell'utente e danneggiare l'apparecchiatura. Utilizzare solo parti e accessori originali.
- Non utilizzare l'apparecchiatura mediante un timer esterno o un sistema di controllo remoto.
- Non posizionare l'apparecchiatura su un oggetto riscaldante (benzina, elettrica, cucina a carbone, ecc.).
- Non coprire l'apparecchiatura in funzione.
- Non posizionare oggetti sopra l'apparecchiatura.
- Non utilizzare l'apparecchiatura in prossimità di fiamme libere, materiali esplosivi o infiammabili. Inflammiare sempre l'apparecchiatura su una superficie orizzontale, stabile, pulita, resistente al calore e asciutta.
- L'apparecchiatura non è adatta per l'installazione in un'area in cui è possibile utilizzare un getto d'acqua.
- Lasciare uno spazio di almeno 20 cm intorno all'apparecchiatura per la ventilazione durante l'uso.
- AVVERTENZA!** Mantenere tutte le aperture di ventilazione dell'apparecchiatura libere da ostruzioni.

Istruzioni di sicurezza speciali

- Non utilizzare l'apparecchiatura per preparare alimenti o liquidi in un contenitore chiuso, in quanto il contenitore potrebbe esplodere.
- Non devono essere cotti alimenti contenenti sostanze facilmente infiammabili, come alimenti a base alcolica; potrebbero verificarsi fenomeni di autocombustione che causano incendi ed esplosioni nella camera di cottura.
- ATTENZIONE!** L'apparecchiatura deve essere installata sotto la cappa di scarico per garantire che tutto il vapore e gli altri vapori prodotti durante il lavoro funzionino liberamente.
-  **ATTENZIONE! RISCHIO DI BURNI! SUPERFICI CALDE!** La temperatura delle superfici accessibili è mol-



to elevata durante l'uso. Toccare solo il pannello di controllo, le maniglie, gli interruttori, le manopole di controllo del timer o le manopole di controllo della temperatura, ecc.

- **ATTENZIONE! RISCHIO DI BURNI!** Prestare attenzione alla manipolazione dei contenitori degli alimenti durante e dopo la cottura: potrebbero essere molto caldi. Indossare indumenti termici protettivi adeguati per evitare ustioni.
- Durante il funzionamento, con lo sportello aperto, non rimuovere il coperchio della ventola; non toccare le ventole in movimento e i resistori ancora caldi.
-  **AVVERTENZA!** Per evitare scottature, non utilizzare contenitori carichi con liquidi o prodotti da cucina che diventano fluidi riscaldando i ripiani posizionati a livelli superiori a 1,6 m dal pavimento.
- **AVVERTENZA!** Quando si apre la porta dello scomparto di cottura, può fuoriuscire vapore caldo.
- Non sovraccaricare i ripiani interni. Il carico massimo è indicato nella "Specifica tecnica".
- L'apparecchiatura deve essere collegata a un sistema equipotenziale la cui efficacia deve essere adeguatamente valutata in base alle normative applicabili. Questa connessione deve essere impostata tra le apparecchiature attraverso il terminale adatto contrassegnato con il simbolo . Il conduttore equipotenziale deve avere una sezione minima di 2,5 mm².
- Se il cavo di alimentazione è danneggiato, deve essere sostituito dal produttore, dal suo agente di assistenza o da persone qualificate in modo analogo per evitare pericoli.
- I nuovi set di flessibili forniti con l'apparecchiatura devono essere utilizzati e i vecchi set di flessibili non devono essere riutilizzati.
- Collegare sempre l'apparecchiatura all'alimentazione dell'acqua potabile.
- Non utilizzare la maniglia della porta per spostare l'apparecchiatura (possibile rottura del vetro).

Uso previsto

- Questo apparecchio è destinato all'uso professionale, anche per applicazioni commerciali, ad esempio nelle cucine di ristoranti, mense, ospedali e imprese commerciali come panetterie, macellerie, ecc., ma non per la produzione di massa continua di alimenti
- L'apparecchiatura è progettata esclusivamente per cucinare alimenti (per tutti i tipi di cottura di dolci, prodotti da forno e alimenti): freschi e congelati; per riaffilare cibi refrigerati e congelati, per cuocere a vapore carni, pesce e verdure, ecc. Qualsiasi altro utilizzo può causare danni all'apparecchiatura o lesioni personali.
- Il funzionamento dell'apparecchiatura per qualsiasi altro scopo sarà considerato un uso improprio del dispositivo. L'utente sarà l'unico responsabile per l'uso improprio del dispositivo.

Installazione di messa a terra

Questa apparecchiatura è classificata come classe di **protezione I** e deve essere collegata a una messa a terra di protezione. La messa a terra riduce il rischio di scosse elettriche fornendo un filo di fuga per la corrente elettrica.

Questo apparecchio è dotato di un cavo di alimentazione con spina di messa a terra o di collegamenti elettrici con filo di messa a terra. I collegamenti devono essere installati e messi a terra correttamente.

Pannello di controllo

(Fig. 1 a pagina 3)

1. Indicatore timer
2. Manopola del timer
3. Indicatore termostato
4. Manopola di impostazione della temperatura
5. Indicatore di umidificazione automatica
6. Manopola di impostazione dell'umidificazione

Collegamento elettrico

(Fig. 2 a pagina 3)

- Nel collegamento permanente alla rete elettrica, è necessario installare un interruttore a polo di protezione tra l'apparecchiatura e la rete elettrica con apertura minima tra i contatti di categoria III e di sovratensione (4000 V), dimensionato per il carico e conforme alle normative applicabili (interruttore automatico).
- L'interruttore dell'asta di protezione utilizzato per il collegamento deve essere facilmente accessibile quando l'apparecchiatura è installata.

Collegamento dell'acqua

- La temperatura massima dell'acqua non deve superare i 30 °C.
- La pressione dell'acqua deve essere compresa tra 100 e 200 kPa (1-2 bar). Se la pressione supera i 2 bar, installare un riduttore di pressione a monte dell'apparecchiatura. Se la pressione è inferiore a 1 bar, utilizzare la pompa per aumentare il valore della pressione.
- La durezza dell'acqua deve essere compresa tra 0,5 °f e 3 °f. L'apparecchiatura deve essere installata con un decalcificatore dell'acqua per ridurre la formazione di calcare.
- Lo scarico dell'acqua deve essere collegato attraverso un'adeguata trappola. Se il tubo di scarico viene convogliato a una distanza di scarico a pavimento aperto tra il tubo e il punto di scarico, deve avere un'altezza di 25-30 mm. Lo scarico a parete è consentito anche a condizione che il tubo di scarico mantenga una pendenza costante del 4-5%.

Preparazione prima dell'uso

- Rimuovere tutte le confezioni protettive e la pellicola o i nastri.
- Verificare che il dispositivo sia in buone condizioni e con tutti gli accessori. In caso di consegna incompleta o danneggiata, contattare immediatamente il fornitore. In questo caso, non utilizzare il dispositivo.
- Pulire gli accessori e l'apparecchiatura prima dell'uso (vedere ==> Pulizia e manutenzione).
- Assicurarsi che l'apparecchiatura sia completamente asciutta.
- Posizionare l'apparecchiatura su una superficie orizzontale, stabile e resistente al calore, sicura contro gli schizzi d'acqua. Livellare l'apparecchiatura con piedini regolabili. Non smontare i piedini.
- Conservare la confezione se si intende conservare l'apparecchiatura in futuro.
- Conservare il manuale utente per riferimento futuro.

NOTA! A causa dei residui di produzione, l'apparecchiatura può emettere un odore leggero durante i primi utilizzi. Ciò è normale e non indica alcun difetto o pericolo. Assicurarsi che l'apparecchiatura sia ben ventilata. Si consiglia di eseguire un ciclo vuoto per 40/50 minuti a una temperatura di 220/230 °C.



In questo modo tutti gli odori sgradevoli ma completamente normali dovuti al riscaldamento dell'isolamento termico che avvolge la camera di cottura e il silicone utilizzato per la sua sigillatura esterna vengono dissipati.

Istruzioni operative

- **ATTENZIONE!** Evitare la permanenza prolungata sulle superfici in acciaio di alimenti contenenti sostanze acide (succo di limone, aceto, sale, ecc.) che causano il deterioramento della corrosione.
- Preriscaldare l'apparecchiatura ogni volta prima della cottura per ottenere le massime prestazioni.
- Evitare di aggiungere sale agli alimenti nella camera di cottura.

Manuale utente

- Per accendere l'apparecchiatura, ruotare la manopola del timer (1.2) in  posizione (ciclo continuo) o per un tempo desiderato fino a 120 min. L'indicatore del timer (1.1) si accende in verde.
- Impostare la temperatura desiderata mediante la manopola di controllo della temperatura (1.4). L'indicatore del termostato (1.3) si illumina di arancione; quando il termostato raggiunge la temperatura impostata all'interno della camera, l'indicatore si accende e si accende nuovamente se la temperatura scende al di sotto di quella impostata.
- Per generare vapore durante il ciclo, ruotare la manopola di controllo dell'umidificazione (1.6) nel livello desiderato da 1 a 5; ruotare la manopola in posizione off (●) per interrompere la produzione di vapore. Quando l'umidificazione è attiva, l'indicatore (1.5) si illumina di arancione.

NOTE: Il livello 1-4 di umidificazione significa che il vapore viene generato automaticamente in intervalli di tempo ciclicamente ricoperti (il livello più alto corrisponde a un tempo più lungo di generazione del vapore). Livello 5 significa che il vapore viene generato in modalità continua. Si consiglia di preriscaldare la camera a 120 °C prima di attivare la generazione di vapore.

- Durante il funzionamento dell'apparecchiatura, la luce interna della camera è sempre accesa.
- Per spegnere l'apparecchiatura, attendere che il tempo si spenga o portare la manopola del timer in posizione OFF (0) manualmente.

Pulizia e manutenzione

- **ATTENZIONE!** Scollegare sempre l'apparecchiatura dall'alimentazione e raffreddarla prima di riportarla, pulirla e sottoporla a manutenzione.
- Non utilizzare getti d'acqua o scovolino per la pulizia e non spingere l'apparecchiatura sotto l'acqua, in quanto le parti si bagnano e potrebbero verificarsi scosse elettriche.
- Se l'apparecchiatura non viene mantenuta in un buon stato di pulizia, ciò può influire negativamente sulla durata dell'apparecchiatura e causare una situazione pericolosa.
- I residui di cibo devono essere puliti e rimossi regolarmente dall'apparecchiatura. Se l'apparecchiatura non viene pulita correttamente, ne ridurrà la durata e potrebbe causare condizioni pericolose durante l'uso.

Pulizia manuale

- Pulire la superficie esterna e interna raffreddata con un panno o una spugna leggermente inumidita con una soluzione detergente delicata.

- Per motivi di igiene, l'apparecchiatura deve essere pulita prima e dopo l'uso.
- Evitare che l'acqua entri in contatto con i componenti elettrici.
- Non immergere mai l'apparecchiatura in acqua o altri liquidi.
- Non utilizzare mai detersivi aggressivi, spugne abrasive o detersivi contenenti cloro. Non utilizzare lana d'acciaio, utensili metallici o oggetti appuntiti o appuntiti per la pulizia. Non utilizzare benzina o solventi!
- Nessuna parte può essere lavata in lavastoviglie.
- Pulire la ventola con detersivi decalcificanti appropriati per garantire la formazione di calcare.
- Rimuovere la guarnizione dello sportello e lavarla separatamente con acqua calda saponata, quindi risciacquarla e asciugarla con un panno morbido.

Pulizia semiautomatica

- Applicare un detersivo adatto alle pareti della camera, ai coperchi delle ventole e al vetro interno della porta. Lasciare agire per circa 20 minuti.
- Impostare la temperatura a circa 100-120 °C e il livello di umidità sulla posizione 5. Impostare il tempo su 15 minuti.
- Al termine del ciclo, aprire la porta e attendere che l'apparecchiatura si raffreddi. Sciacquare con acqua.
- Per asciugare la camera, impostare il ciclo a 10 minuti e la temperatura a circa 180-200 °C (ripetere il ciclo se necessario).
- Dopo la pulizia, lasciare la porta leggermente aperta.

Manutenzione

- Controllare regolarmente il funzionamento dell'apparecchiatura per evitare gravi incidenti.
- Se si nota che l'apparecchiatura non funziona correttamente o che c'è un problema, smettere di usarla, spegnerla e contattare il fornitore.
- Tutti i lavori di manutenzione, installazione e riparazione devono essere eseguiti da tecnici specializzati e autorizzati o raccomandati dal produttore.

Trasporto e stoccaggio

- Prima della conservazione, assicurarsi sempre che l'apparecchiatura sia stata scollegata dall'alimentazione e completamente raffreddata.
- Conservare l'apparecchiatura in un luogo fresco, pulito e asciutto.
- Non posizionare mai oggetti pesanti sull'apparecchiatura, in quanto potrebbero danneggiarla.
- Non spostare l'apparecchiatura mentre è in funzione. Scollegare l'apparecchiatura dall'alimentazione elettrica durante lo spostamento e tenerla in basso.
- Prestare particolare attenzione quando si sposta o si trasporta la macchina a causa del suo peso pesante. Con almeno 2 persone o utilizzando un carrello. Spostare la macchina lentamente, con attenzione e non inclinare mai più di 45°.



Risoluzione dei problemi

Se l'apparecchiatura non funziona correttamente, controllare la soluzione nella tabella seguente. Se il problema persiste, contattare il fornitore/fornitore di servizi.

Problemi	Possibile causa	Possibile soluzione
L'apparecchiatura non funziona (tutti gli indicatori si accendono).	Collegamento difettoso alla rete di alimentazione.	Controllare il collegamento alla rete elettrica.
	Mancanza di tensione.	Ripristinare la tensione di alimentazione.
Set ciclo di cottura - l'apparecchiatura non funziona.	Protezione termica di sicurezza attivata.	Riavviare la protezione termica.
	Sportello aperto.	Chiudere correttamente lo sportello.
La produzione di umidità/vapore non funziona.	Sensore porta danneggiato.	Contattare l'assistenza tecnica.
	Collegamento dell'acqua difettoso.	Controllare il collegamento alla rete idrica.
	Valvola dell'acqua chiusa.	Aprire la valvola.
	Filtro di ingresso dell'acqua ostruito.	Pulire il filtro.
Elettrovalvola di ingresso dell'acqua danneggiata.		Contattare l'assistenza tecnica.
Sportello chiuso. Il vapore fuoriesce dalla guarnizione.	Guarnizione montata in modo non corretto.	Controllare il gruppo guarnizione.
	Guarnizione danneggiata.	Contattare l'assistenza tecnica.
	Maniglia regolata in modo errato.	Contattare l'assistenza tecnica.
Cottura non uniforme.	Uno dei motori è difettoso o funziona a bassa velocità.	Contattare l'assistenza tecnica.
	I motori non invertono la direzione.	Contattare l'assistenza tecnica.
	Elemento riscaldante difettoso.	Contattare l'assistenza tecnica.
La luce interna non funziona.	Lampada danneggiata.	Sostituire la lampada.
Protezione termica di sicurezza attivata continuamente.	Protezione termica danneggiata.	Contattare l'assistenza tecnica.
	Termostato di controllo danneggiato.	Contattare l'assistenza tecnica.

Garanzia

Qualsiasi difetto che comprometta la funzionalità dell'apparecchiatura che diventi evidente entro un anno dall'acquisto sarà riparato mediante riparazione o sostituzione gratuita, a condizione che l'apparecchiatura sia stata utilizzata e sottoposta a manutenzione in conformità alle istruzioni e non sia stata in alcun modo abusata o utilizzata in modo improprio. I Suoi diritti legali non sono compromessi. Se l'apparecchiatura è richiesta in garanzia, indicare dove e quando è stata acquistata e includere la prova di acquisto (ad es. ricevuta).

In linea con la nostra politica di sviluppo continuo del prodotto, ci riserviamo il diritto di modificare le specifiche del prodotto, dell'imballaggio e della documentazione senza preavviso.

Smaltimento e ambiente

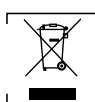

Durante lo smantellamento dell'apparecchiatura, il prodotto non deve essere smaltito con altri rifiuti domestici. Al contrario, è responsabilità dell'utente smaltire le apparecchiature di scarto consegnandole a un punto di raccolta designato.

La mancata osservanza di questa regola può essere penalizzata in conformità con le normative applicabili sullo smaltimento dei rifiuti. La raccolta e il riciclaggio separati delle apparecchiature di scarto al momento dello smaltimento contribuiranno a preservare le risorse naturali e a garantire che vengano riciclate in modo da proteggere la salute umana e l'ambiente.

Per ulteriori informazioni su dove è possibile depositare i rifiuti per il riciclaggio, contattare la società locale di raccolta rifiuti. I produttori e gli importatori non si assumono alcuna responsabilità per il riciclaggio, il trattamento e lo smaltimento ecologico, né direttamente né tramite un sistema pubblico.

ROMÂNĂ

Stimate client,

Vă mulțumim pentru achiziționarea acestui aparat electrocasnic HENDI. Citiți cu atenție acest manual de utilizare, acordând o atenție deosebită reglementărilor de siguranță evidențiate mai jos, înainte de a instala și utiliza acest aparat pentru prima dată.

Instrucțiuni de siguranță

- Utilizați aparatul numai în scopul pentru care a fost conceput, conform descrierii din acest manual.
- Producătorul nu este răspunzător pentru nicio daună cauzată de funcționarea incorectă și utilizarea necorespunzătoare.
- **PERICOL! RISC DE ELECTROCUTARE!** Nu încercați să reparați aparatul singur. Nu scufundați componentele electrice ale aparatului în apă sau în alte lichide. Nu țineți niciodată aparatul sub jet de apă.
- **NU UTILIZAȚI NICIODATĂ UN APARAT DETERIORAT!** Verificați periodic conexiunile electrice și cablul pentru a depista eventualele deteriorări. Dacă este deteriorat, deconectați aparatul de la sursa de alimentare. Orice reparații trebuie efectuate numai de către un furnizor sau o persoană calificată pentru a evita pericolul sau vătămarea.
- **AVERTISMENT!** Când poziționați aparatul, direcționați cablul de alimentare în siguranță, dacă este necesar, pentru a evita tragerea accidentală, deteriorarea, contactul cu suprafața de încălzire sau riscul de împiedicare.
- **AVERTISMENT!** Atât timp cât ștecherul este în priză, aparatul este conectat la sursa de alimentare.
- **AVERTISMENT!** Opriți ÎNTOTDEAUNA aparatul înainte de a-l deconecta de la sursa de alimentare, curățare, întreținere sau depozitare.
- Conectați aparatul la o priză electrică numai cu tensiunea și frecvența menționate pe eticheta aparatului.
- Nu atingeți ștecherul/conexiunile electrice cu mâinile umede sau umede.
- Țineți aparatul și ștecherul/conexiunile la distanță de apă și alte lichide. Dacă aparatul cade în apă, scoateți imediat conexiunile sursei de alimentare. Nu utilizați aparatul până când nu a fost verificat de un tehnician certificat. Nerespectarea acestor instrucțiuni va cauza riscuri care pun viața în pericol.
- Conectați sursa de alimentare la o priză electrică ușor ac-





cesibilă, astfel încât să puteți deconecta imediat aparatul în caz de urgență.

- Asigurați-vă că cablul nu intră în contact cu obiecte ascuțite sau fierbinți și țineți-l la distanță de foc deschis. Nu trageți niciodată de cablul de alimentare pentru a-l scoate din priză, trageți întotdeauna de fișă.
- Nu transportați niciodată aparatul de cablu.
- Nu încercați niciodată să deschideți singur carcasa aparatului.
- Nu introduceți obiecte în carcasa aparatului.
- Nu lăsați niciodată aparatul nesupravegheat în timpul utilizării.
- Acest aparat trebuie utilizat de personal instruit în bucătăria restaurantului, cantinelor sau barului etc.
- Acest aparat nu trebuie utilizat de persoane cu capacități fizice, senzoriale sau mentale reduse sau de persoane care nu au experiență și cunoștințe suficiente.
- Acest aparat nu trebuie utilizat de copii în niciun caz.
- Nu lăsați aparatul și conexiunile sale electrice la îndemâna copiilor.
- Nu utilizați niciodată accesoriile sau alte dispozitive suplimentare în afară de cele furnizate împreună cu aparatul sau recomandate de producător. Nerespectarea acestei instrucțiuni poate reprezenta un risc pentru utilizator și poate deteriora aparatul. Utilizați numai piese și accesoriile originale.
- Nu utilizați acest aparat cu ajutorul unui cronometru extern sau al unui sistem de telecomandă.
- Nu așezați aparatul pe un obiect de încălzire (benzină, electrică, aragaz cu cărbune etc.).
- Nu acoperiți aparatul în timpul funcționării.
- Nu așezați obiecte pe aparat.
- Nu utilizați aparatul în apropierea flăcărilor deschise, a materialelor explozive sau inflamabile. Utilizați întotdeauna aparatul pe o suprafață orizontală, stabilă, curată, rezistentă la căldură și uscată.
- Aparatul nu poate fi instalat într-o zonă în care poate fi utilizat un jet de apă.
- Lăsați un spațiu de cel puțin 20 cm în jurul aparatului pentru ventilare în timpul utilizării.
- **AVERTISMENT!** Păstrați toate orificiile de ventilație de pe aparat ferite de obstrucții.

Instrucțiuni speciale privind siguranța

- Nu utilizați aparatul pentru a prepara alimente sau lichide într-un recipient închis, deoarece recipientul poate exploda.
- Nu trebuie gătite alimente care conțin substanțe ușor inflamabile, cum ar fi alimente pe bază de alcool; pot apărea fenomene de auto-ardere care să conducă la incendii și explozii în camera de gătit.
- **ATENȚIE!** Aparatul trebuie instalat sub hota de evacuare pentru a vă asigura că aburul și alți vapori produși în timpul lucrului funcționează liber.
-  **ATENȚIE! RISC DE ARSURI! SUPRAFEȚE FIERBINTE!** Temperatura suprafețelor accesibile este foarte ridicată în timpul utilizării. Atingeți numai panoul de comandă, mânerele, comutatoarele, butoanele de comandă a temperaturii sau butoanele de comandă a temperaturii etc.
- **ATENȚIE! RISC DE ARSURI!** Acordați atenție manipulării recipientelor pentru alimente în timpul și după gătit: acestea pot fi foarte fierbinți. Purtați îmbrăcăminte termică de protecție adecvată pentru a preveni arsurile.

- În timpul funcționării, cu ușa deschisă, nu scoateți capacul ventilatorului; nu atingeți ventilatoarele în mișcare și rezistorii încă fierbinți.
-  **AVERTISMENT!** Pentru a evita opărirea, nu utilizați recipiente încărcate cu lichide sau produse de gătit care devin lichide prin încălzirea rafturilor poziționate la nivelul mai mari de 1,6 m deasupra podelei.
- **AVERTISMENT!** Când deschideți ușa compartimentului de gătit, poate ieși abur fierbinte.
- Nu supraîncărcați rafturile interioare. Sarcina maximă este menționată în „Specificații tehnice”.
- Aparatul trebuie conectat la un sistem echipotențial a cărui eficacitate trebuie evaluată în mod adecvat în conformitate cu reglementările aplicabile. Această conexiune trebuie configurată între aparate prin intermediul terminalului corespunzător marcat cu simbolul . Conductorul echipotențial trebuie să aibă o secțiune minimă de 2,5 mm².
- În cazul în care cablul de alimentare este deteriorat, acesta trebuie înlocuit de producător, de agentul său de service sau de persoane cu o calificare similară pentru a evita orice pericol.
- Noile seturi de furtunuri furnizate împreună cu aparatul trebuie utilizate, iar seturile de furtunuri vechi nu trebuie reutilizate.
- Conectați întotdeauna aparatul la o sursă de apă potabilă.
- Nu utilizați mânerul ușii pentru a muta aparatul (posibilă spargere a sticlei).

Utilizare prevăzută

- Acest aparat este destinat utilizării profesionale, de asemenea pentru aplicații comerciale, de exemplu în bucătăriile restaurantelor, cantinelor, spitalelor și întreprinderilor comerciale, cum ar fi brutăriile, butgarile etc., dar nu și pentru producția continuă în masă de alimente
- Aparatul este proiectat doar pentru gătitul alimentelor (pentru toate tipurile de coacere a produselor de patiserie și produselor de panificație și a alimentelor): proaspete și congelate; pentru recondiționarea alimentelor reci și congelate, pentru gătitul cu abur a cărnii, peștelui și legumelor etc. Orice altă utilizare poate duce la deteriorarea aparatului sau la vătămare corporală.
- Utilizarea aparatului în orice alt scop va fi considerată o utilizare incorectă a dispozitivului. Utilizatorul va fi singurul responsabil pentru utilizarea necorespunzătoare a dispozitivului.

Instalarea împământării

Acest aparat este clasificat ca fiind din clasa de **protecție I** și trebuie conectat la o împământare de protecție. Împământarea reduce riscul de electrocutare prin asigurarea unui fir de evacuare pentru curentul electric.

Acest aparat este dotat cu un cablu de alimentare cu ștecăr cu împământare sau conexiuni electrice cu cablu de împământare. Conexiunile trebuie instalate și împământate corespunzător.

Panou de comandă

(Fig. 1 de la pagina 3)

1. Indicator cronometru
2. Buton cronometru
3. Indicator termostat
4. Buton de setare a temperaturii



5. Indicator de umidificare automată
6. Buton setare umidificare

Conexiune electrică

(Fig. 2 de la pagina 3)

- În cazul conectării permanente la rețeaua de alimentare, între aparat și rețeaua de alimentare trebuie instalat un comutator cu stâlp de protecție, cu deschidere minimă între contactele categoriei III de supratensiune (4000 V), dimensiunat pentru sarcină și conform cu reglementările aplicabile (întreprinzător automat de circuit).
- Comutatorul stâlp de protecție utilizat pentru conexiune trebuie să fie ușor accesibil atunci când aparatul este instalat.

RO

Racord de apă

- Temperatura maximă a apei nu trebuie să depășească 30°C.
- Presiunea apei trebuie să fie între 100 și 200 kPa (1-2 bar). Dacă presiunea depășește 2 bar, instalați un reductor de presiune în amonte de aparat. Dacă presiunea este mai mică de 1 bar, utilizați pompa pentru a crește valoarea presiunii.
- Duritatea apei trebuie să fie între 0,5°f și 3°f. Aparatul trebuie instalat cu dedurizator de apă pentru a reduce formarea depunerilor de calcar.
- Evacuarea apei trebuie să fie conectată printr-o capcană adecvată. Dacă țeava de evacuare este transportată la o distanță de evacuare în pardoseală deschisă între țeavă și punctul de evacuare, trebuie să aibă o înălțime între 25 și 30 mm. Descărcarea montată pe perete este permisă și atât timp cât conducta de evacuare menține panta stabilă de 4-5%.

Pregătirea înainte de utilizare

- Îndepărtați toate ambalajele de protecție și folia sau benzile.
- Verificați dacă dispozitivul este în stare bună și dacă are toate accesoriile. În cazul unei livrări incomplete sau deteriorate, vă rugăm să contactați imediat furnizorul. În acest caz, nu utilizați dispozitivul.
- Curățați accesoriile și aparatul înainte de utilizare (Consultați => Curățare și întreținere).
- Asigurați-vă că aparatul este complet uscat.
- Puneți aparatul pe o suprafață orizontală, stabilă și rezistentă la căldură, care este sigură împotriva stropirii cu apă. Reglați la nivel aparatul cu picioare reglabile. Nu dezasamblați picioarele.
- Păstrați ambalajul dacă intenționați să depozitați aparatul pe viitor.
- Păstrați manualul utilizatorului pentru referințe ulterioare.

NOTĂ! Din cauza reziduurilor rezultate din fabricație, aparatul poate emite un miros ușor în timpul primelor câteva utilizări. Acest lucru este normal și nu indică niciun defect sau pericol. Asigurați-vă că aparatul este bine aerisit. Se recomandă rularea unui ciclu gol timp de 40/50 de minute la o temperatură de 220/230°C. În acest fel, toate mirosurile neplăcute, dar complet normale, cauzate de încălzirea izolației termice care înconjoară camera de gătit și siliconul utilizat pentru etanșarea sa externă sunt disipate.

Instrucțiuni de utilizare

- **ATENȚIE!** Evitați permanența prelungită pe suprafețele din oțel ale alimentelor care conțin substanțe acide (suc de lămâie, oțet, sare etc.) care cauzează deteriorarea cauzată de coroziune.

- Preîncălziți aparatul de fiecare dată înainte de gătire pentru a obține performanțe superioare.
- Evitați adăugarea de sare la alimente în camera de gătit.

Manual de utilizare

- Pentru a porni aparatul, rotiți butonul cronometrului (1.2) pe  poziția (ciclu continuu) sau pentru timpul dorit până la 120 min. Indicatorul cronometrului (1.1) se va aprinde în culoarea verde.
- Setează temperatura dorită cu butonul de control al temperaturii (1.4). Indicatorul termostatului (1.3) se va aprinde cu portocaliu; când termostatul atinge temperatura setată în interiorul camerei, indicatorul se va aprinde și se va aprinde din nou dacă temperatura scade sub cea setată.
- Pentru a genera abur în timpul ciclului, rotiți butonul de control al umidificării (1.6) la nivelul dorit de 1 la 5; rotiți butonul în poziția oprit (●) pentru a opri producția de abur. Când umidificarea este activă, indicatorul (1,5) se aprinde cu portocaliu.

NOTĂ: Nivelul 1-4 de umidificare înseamnă că aburul este generat automat în intervale de timp ciclic repetate (nivelul mai ridicat corespunde timpului mai lung de generare a aburului). Nivelul 5 înseamnă că aburul este generat în modul continuu. Se recomandă pre-încălzirea camerei la 120°C înainte de pornirea generării de abur.

- În timpul funcționării aparatului, întotdeauna lumina internă a camerei este aprinsă.
- Pentru a opri aparatul, așteptați până când timpul se oprește sau rotiți manual butonul cronometrului în poziția oprit (0).

Curățare și întreținere

- **ATENȚIE!** Deconectați întotdeauna aparatul de la sursa de alimentare și răciți-l înainte de depozitare, curățare și întreținere.
- Nu folosiți jet de apă sau aparat de curățat cu aburi pentru curățare și nu împingeți aparatul sub apă, deoarece piesele se vor uda și se pot produce șocuri electrice.
- Dacă aparatul nu este menținut curat, acest lucru poate afecta negativ durata de viață a aparatului și poate duce la o situație periculoasă.
- Reziduurile alimentare trebuie curățate regulat și scoase din aparat. Dacă aparatul nu este curățat corespunzător, durata de viață va fi redusă și poate duce la o stare periculoasă în timpul utilizării.

Curățare manuală

- Curățați suprafața exterioară și interioară răcită cu o lavetă sau un burete ușor umezite cu o soluție slabă de săpun.
- Din motive de igienă, aparatul trebuie curățat înainte și după utilizare.
- Evitați contactul cu apa al componentelor electrice.
- Nu scufundați niciodată aparatul în apă sau în alte lichide.
- Nu utilizați niciodată agenți de curățare agresivi, bureți abrazivi sau agenți de curățare care conțin clor. Nu utilizați bureți de sârmă, ustensile metalice sau orice obiecte ascuțite pentru curățare. Nu utilizați benzină sau solvenți!
- Nicio piesă nu poate fi spălată în mașina de spălat vase.
- Curățați ventilatorul cu detergenți de decalifiere adecvați pentru a asigura crearea depunerilor de calcar.
- Scoateți garnitura ușii și spălați-o separat cu apă caldă cu săpun, apoi clătiți și uscați cu o lavetă moale.



Curățare semiautomată

- Aplicați un detergent adecvat pe pereții camerei, pe capacele ventilatorului și pe sticla ușii interioare. Lăsați să acționeze aproximativ 20 de minute.
- Setați temperatura la aproximativ 100-120°C și nivelul de umiditate la poziția 5. Setați timpul la 15 minute.
- După terminarea ciclului, deschideți ușa și așteptați ca aparatul să se răcească. Clătiți cu apă.
- Pentru a usca camera, setați ciclul la 10 minute și temperatura la aproximativ 180-200°C (repetati ciclul dacă este necesar).
- După curățare, lăsați ușa ușor deschisă.

Întreținere

- Verificați regulat funcționarea aparatului pentru a preveni accidentele grave.
- Dacă observați că aparatul nu funcționează corespunzător sau că există o problemă, opriți-l și contactați furnizorul.
- Toate lucrările de întreținere, instalare și reparații trebuie efectuate de tehnicieni specializați și autorizați sau recomandați de producător.

Transport și depozitare

- Înainte de depozitare, asigurați-vă întotdeauna că aparatul a fost deconectat de la sursa de alimentare și complet răcit.
- Depozitați aparatul într-un loc răcoros, curat și uscat.
- Nu puneți niciodată obiecte grele pe aparat, deoarece acesta se poate deteriora.
- Nu mutați aparatul în timp ce acesta este în funcțiune. Deconectați aparatul de la sursa de alimentare când îl mutați și țineți-l în partea de jos.
- Trebuie acordată o atenție specială deplasării sau transportului mașinii din cauza greutatei sale mari. Cu cel puțin 2 persoane sau folosind un cărucior. Deplasați mașina încet, cu atenție și nu înclinați niciodată mai mult de 45°.

Depanare

Dacă aparatul nu funcționează corespunzător, verificați tabelul de mai jos pentru soluție. Dacă în continuare nu puteți rezolva problema, vă rugăm să contactați furnizorul/furnizorul de servicii.

Probleme	Cauză posibilă	Soluție posibilă
Aparatul nu funcționează (toate indicatoarele se aprind).	Conexiune defectă la rețeaua de alimentare.	Verificați conexiunea la rețeaua electrică.
	Lipsă de tensiune.	Restabiliți tensiunea sursei de alimentare.
	Protecție termică de siguranță activată.	Reporniți protecția termică.
Ciclu de gătit setat - aparatul nu funcționează.	Ușă deschisă.	Închideți ușa în mod corespunzător.
	Senzorul ușii este deteriorat.	Contactați serviciul tehnic.
Producția de umiditate/abur nu funcționează.	Racord defect la apă.	Verificați conexiunea la rețeaua de apă.
	Supapă de apă închisă.	Deschideți supapa.

Producția de umiditate/abur nu funcționează.	Filtru de alimentare cu apă obstrucționat.	Curățați filtrul.
	Supapă electromagnetice de alimentare cu apă deteriorată.	Contactați serviciul tehnic.
Ușa este închisă. Aburul iese prin garnitură.	Garnitura nu este montată corect.	Verificați ansamblul garniturii.
	Garnitură deteriorată.	Contactați serviciul tehnic.
	Mâner ajustat incorect.	Contactați serviciul tehnic.
Gătit uniform.	Unul dintre motoare este defect sau funcționează la viteză mică.	Contactați serviciul tehnic.
	Motoarele nu inversează direcția.	Contactați serviciul tehnic.
	Elementul de încălzire este defect.	Contactați serviciul tehnic.
Lumina internă nu funcționează.	Lampă deteriorată.	Înlocuiți becul.
Protecție termică de siguranță activată continuu.	Protecție termică deteriorată.	Contactați serviciul tehnic.
	Termostatul de control este deteriorat.	Contactați serviciul tehnic.

Garanție

Orice defect care afectează funcționalitatea aparatului care devine evident în termen de un an de la achiziție va fi reparat prin reparații gratuite sau înlocuire, cu condiția ca aparatul să fi fost utilizat și întreținut în conformitate cu instrucțiunile și să nu fi fost abuzat sau utilizat necorespunzător în niciun fel. Drepturile dvs. legale nu sunt afectate. Dacă aparatul este revendicat în garanție, specificați unde și când a fost achiziționat și includeți dovezile achiziționării (de ex. chitanță). În conformitate cu politica noastră de dezvoltare continuă a produselor, ne rezervăm dreptul de a modifica fără preaviz produsul, ambalajul și specificațiile documentației.

Aruncați și protejați mediul înconjurător



La scoaterea din uz a aparatului, produsul nu trebuie eliminat împreună cu alte deșeuri menajere. În schimb, este responsabilitatea dvs. să eliminați deșeurile de echipamente prin predarea acestora la un punct de colectare desemnat. Nerespectarea acestei reguli poate fi penalizată în conformitate cu reglementările aplicabile privind eliminarea deșeurilor. Colectarea și reciclarea separată a deșeurilor dvs. de echipamente la momentul eliminării va ajuta la conservarea resurselor naturale și va asigura reciclarea acestora într-o manieră care protejează sănătatea umană și mediul înconjurător. Pentru mai multe informații despre locul în care vă puteți lăsa deșeurile pentru reciclare, vă rugăm să contactați compania locală de colectare a deșeurilor. Producătorii și importatorii nu își asumă responsabilitatea pentru reciclarea, tratarea și eliminarea ecologică, fie direct, fie printr-un sistem public.



Αγαπητέ πελάτη,

Σας ευχαριστούμε που αγοράσατε αυτή τη συσκευή HENDI. Διαβάστε προσεκτικά αυτό το εγχειρίδιο χρήση, δίνοντας ιδιαίτερη προσοχή στους κανονισμούς ασφαλείας που περιγράφονται παρακάτω, πριν από την πρώτη εγκατάσταση και χρήση αυτής της συσκευής.

Οδηγίες ασφαλείας

• Χρησιμοποιείτε τη συσκευή μόνο για τον προβλεπόμενο σκοπό για τον οποίο σχεδιάστηκε, όπως περιγράφεται στο παρόν εγχειρίδιο.

• Ο κατασκευαστής δεν φέρει ευθύνη για τυχόν ζημιές που προκλήθηκαν από εσφαλμένη λειτουργία και ακατάλληλη χρήση.

⚠ ΚΙΝΔΥΝΟΣ! ΚΙΝΔΥΝΟΣ ΗΛΕΚΤΡΟΠΛΗΞΙΑΣ! Μην επιχειρήσετε να επισκευάσετε τη συσκευή μόνοι σας. Μην εμβαθίζετε τα ηλεκτρικά μέρη της συσκευής σε νερό ή άλλα υγρά. Μην κρατάτε ποτέ τη συσκευή κάτω από τρεχούμενο νερό.

• ΜΗ ΧΡΗΣΙΜΟΠΟΙΕΙΤΕ ΠΟΤΕ ΣΥΣΚΕΥΗ ΠΟΥ ΈΧΕΙ ΥΠΟΣΤΕΙ ΖΗΜΙΑ! Ελέγχετε τακτικά τις ηλεκτρικές συνδέσεις και το καλώδιο για τυχόν ζημιές. Σε περίπτωση ζημιάς, αποσυνδέστε τη συσκευή από την παροχή ρεύματος. Οποιοσδήποτε επισκευές πρέπει να πραγματοποιούνται μόνο από προμηθευτή ή εξειδικευμένο άτομο για την αποφυγή κινδύνου ή τραυματισμού.

• ΠΡΟΕΙΔΟΠΟΙΗΣΗ! Κατά την τοποθέτηση της συσκευής, δρομολογήστε το καλώδιο ρεύματος με ασφάλεια, εάν είναι απαραίτητο, για να αποφύγετε τυχόν ακούσιο τράβηγμα, ζημιά, επαφή με την επιφάνεια θέρμανσης ή κίνδυνο παρασπάτηματος.

• ΠΡΟΕΙΔΟΠΟΙΗΣΗ! Εφόσον το φις είναι στην πρίζα, η συσκευή είναι συνδεδεμένη στην παροχή ρεύματος.

• ΠΡΟΕΙΔΟΠΟΙΗΣΗ! Ανεργοποιείτε ΠΑΝΤΟΤΕ τη συσκευή πριν από την αποσύνδεση από την παροχή ρεύματος, τον καθαρισμό, τη συντήρηση ή την αποθήκευση.

• Συνδέστε τη συσκευή μόνο σε πρίζα με την τάση και τη συχνότητα που αναφέρονται στην ετικέτα της συσκευής.

• Μην αγχίζετε το φις/τις ηλεκτρικές συνδέσεις με βρεγμένα ή υγρά χέρια.

• Διατηρείτε τη συσκευή και το φις/τις ηλεκτρικές συνδέσεις μακριά από νερό και άλλα υγρά. Εάν η συσκευή πέσει σε νερό, αφαιρέστε αμέσως τις συνδέσεις τροφοδοσίας. Μην χρησιμοποιείτε τη συσκευή μέχρι να ελεγχθεί από πιστοποιημένο τεχνικό. Η μη τήρηση αυτών των οδηγιών θα προκαλέσει κινδύνους απειλητικούς για τη ζωή.

• Συνδέστε το τροφοδοτικό σε μια εύκολα προσβάσιμη πρίζα, ώστε να μπορείτε να αποσυνδέσετε τη συσκευή άμεσα σε περίπτωση έκτακτης ανάγκης.

• Βεβαιωθείτε ότι το καλώδιο δεν έρχεται σε επαφή με αιχμηρά ή ζεστά αντικείμενα και φυλάξτε το μακριά από ανοικτή φωτιά. Μην τραβάτε ποτέ το καλώδιο ρεύματος για να το αποσυνδέσετε από την πρίζα, αλλά να τραβάτε πάντα το φις.

• Μην μεταφέρετε ποτέ τη συσκευή από το καλώδιό της.

• Μην προσπαθήσετε ποτέ να ανοίξετε μόνοι σας το περίβλημα της συσκευής.

• Μην εισάγετε αντικείμενα στο περίβλημα της συσκευής.

• Μην αφήνετε ποτέ τη συσκευή χωρίς επίβλεψη κατά τη διάρκεια της χρήσης.

• Ο χειρισμός της συσκευής αυτής πρέπει να γίνεται από εκπαιδευμένο προσωπικό στην κουζίνα του εστιατορίου, σε καντίνες ή σε μπαρ κ.λπ.

• Η συσκευή αυτή δεν πρέπει να χρησιμοποιείται από άτομα με μειωμένες σωματικές, αισθητηριακές ή πνευματικές ικανότητες ή άτομα με έλλειψη εμπειρίας και γνώσης.

• Η συσκευή αυτή δεν πρέπει σε καμία περίπτωση να χρησιμοποιείται από παιδιά.

• Διατηρείτε τη συσκευή και τις ηλεκτρικές της συνδέσεις μακριά από παιδιά.

• Μην χρησιμοποιείτε ποτέ εξαρτήματα ή πρόσθετες συσκευές εκτός από αυτές που παρέχονται με τη συσκευή ή συνιστώνται από τον κατασκευαστή. Διαφορετικά, μπορεί να υπάρξει κίνδυνος για την ασφάλεια του χρήστη και να προκληθεί ζημιά στη συσκευή. Χρησιμοποιείτε μόνο γνήσια εξαρτήματα και παρελκόμενα.

• Μην χρησιμοποιείτε αυτή τη συσκευή με εξωτερικό χρονοδιακόπτη ή σύστημα τηλεχειρισμού.

• Μην τοποθετείτε τη συσκευή πάνω σε θερμαντικό αντικείμενο (βενζινοκίνητο, ηλεκτρικό, κάρβουνο κ.λπ.).

• Μην καλύπτετε τη συσκευή σε λειτουργία.

• Μην τοποθετείτε αντικείμενα επάνω στη συσκευή.

• Μην χρησιμοποιείτε τη συσκευή κοντά σε γυμνές φλόγες, εκρηκτικά ή εύφλεκτα υλικά. Να χειρίζεστε πάντα τη συσκευή σε οριζόντια, σταθερή, καθαρή, ανθεκτική στη θερμότητα και στεγνή επιφάνεια.

• Η συσκευή δεν είναι κατάλληλη για εγκατάσταση σε χώρο όπου μπορεί να χρησιμοποιηθεί πίδακα νερού.

• Αφίστε χώρο τουλάχιστον 20 cm γύρω από τη συσκευή για εξερισμό κατά τη χρήση.

• **ΠΡΟΕΙΔΟΠΟΙΗΣΗ!** Διατηρείτε όλα τα ανοίγματα εξερισμού στη συσκευή ελεύθερα από εμπόδια.

Ειδικές οδηγίες ασφαλείας

• Μην χρησιμοποιείτε τη συσκευή για την προετοιμασία τροφίμων ή υγρών σε κλειστό δοχείο, καθώς το δοχείο μπορεί να εκραγεί.

• Δεν πρέπει να μαγειρεύονται τρόφιμα που περιέχουν εύκολα εύφλεκτες ουσίες, όπως τρόφιμα με βάση τον αλκοόλ. Μπορεί να προκύψουν φαινόμενα αυτο-ανάφλεξης που οδηγούν σε φωτιές και εκρήξεις στον θάλαμο μαγειρέματος.

• **ΠΡΟΣΟΧΗ!** Η συσκευή πρέπει να εγκατασταθεί κάτω από την απορροφητήρα για να διασφαλιστεί ότι όλος ο ατμός και οι άλλοι ατμοί που παράγονται κατά τη διάρκεια της εργασίας εκτελούνται ελεύθερα.

⚠ ΠΡΟΣΟΧΗ! ΚΙΝΔΥΝΟΣ ΕΓΚΑΥΜΑΤΩΝ! ΖΕΣΤΕΣ ΕΠΙΦΑΝΕΙΕΣ! Η θερμοκρασία των προσβάσιμων επιφανειών είναι πολύ υψηλή κατά τη χρήση. Αγγίξτε μόνο τον πίνακα ελέγχου, τις λαβές, τους διακόπτες, τους χρονοδιακόπτες ή τους διακόπτες θερμοκρασίας κ.λπ.

• **ΠΡΟΣΟΧΗ! ΚΙΝΔΥΝΟΣ ΕΓΚΑΥΜΑΤΩΝ!** Προσέξτε να χειρίζεστε τα δοχεία τροφίμων κατά τη διάρκεια και μετά το μαγειρέμα: μπορεί να είναι πολύ ζεστά. Φοράτε κατάλληλο προστατευτικό θερμικό ρουχισμό για την αποφυγή εγκαυμάτων.

• Κατά τη λειτουργία, με την πόρτα ανοικτή, μην αφαιρείτε το κάλυμμα του ανεμιστήρα. Μην αγχίζετε τους κινούμενους ανεμιστήρες και τις αντιστάσεις που είναι ακόμα ζεστές.

⚠ ΠΡΟΕΙΔΟΠΟΙΗΣΗ! Για την αποφυγή αλάτων, μην χρησιμοποιείτε δοχεία με υγρά ή μαγειρικά αντικείμενα που γίνονται υγρά, θερμαίνοντας τα ράφια σε επίπεδα υψηλότερα από 1,6 m πάνω από το δάπεδο.

• **ΠΡΟΕΙΔΟΠΟΙΗΣΗ!** Όταν ανοίγετε την πόρτα του θαλάμου, μπορεί να βγει καυτός ατμός.

• Μην υπερφορτώνετε τα εσωτερικά ράφια. Το μέγιστο φορτίο αναφέρεται στην ενότητα «Τεχνικές προδιαγραφές».

• Η συσκευή πρέπει να συνδεθεί σε ένα ισοδυναμικό σύστημα, η αποτελεσματικότητά του οποίου πρέπει να αξιολογείται κατάλληλα σύμφωνα με τους ισχύοντες κανονισμούς. Αυτή η σύνδεση



πρέπει να ρυθμιστεί μεταξύ συσκευών μέσω του κατάλληλου ακροδέκτη που φέρει το σύμβολο . Ο ισοδυναμικός αγωγός πρέπει να έχει ελάχιστο τμήμα 2,5 mm².

- Εάν το καλώδιο τροφοδοσίας έχει υποστεί ζημιά, πρέπει να αντικατασταθεί από τον κατασκευαστή, τον αντιπρόσωπο σέρβις του κατασκευαστή ή από άτομα με παρόμοια προσόντα, ώστε να αποφευχθεί τυχόν κίνδυνος.
- Τα νέα σετ σωλήνων που παρέχονται με τη συσκευή πρέπει να χρησιμοποιούνται και τα παλιά σετ σωλήνων δεν πρέπει να επαναχρησιμοποιούνται.
- Συνδέστε πάντα τη συσκευή στην παροχή πόσιμου νερού.
- Μην χρησιμοποιείτε τη λαβή της πόρτας για να μετακινήσετε τη συσκευή (πιθανό σπάσιμο γυαλιού).

Προβλεπόμενη χρήση

- Αυτή η συσκευή προορίζεται για επαγγελματική χρήση, επίσης για εμπορικές εφαρμογές, για παράδειγμα σε κουζίνες εστιατορίων, κυλικείων, νοσοκομείων και εμπορικών επιχειρήσεων, όπως αρτοποιεία, βουτιές, κ.λπ., αλλά όχι για συνεχή μαζική παραγωγή τροφίμων.
- Η συσκευή έχει σχεδιαστεί μόνο για το μαγείρεμα φαγητού (για όλους τους τύπους ψήσιμου ψυκτών, αρτοσκευασμάτων και τροφίμων): φρέσκο και κατεψυγμένο, για την επισκευή κρύων και κατεψυγμένων τροφίμων, για μαγείρεμα με ατμό κρεάτων, ψαριών και λαχανικών κ.λπ. Οποιαδήποτε άλλη χρήση μπορεί να προκαλέσει ζημιά στη συσκευή ή τραυματισμό.
- Η λειτουργία της συσκευής για οποιονδήποτε άλλο σκοπό θα θεωρείται εσφαλμένη χρήση της συσκευής. Ο χρήστης θα είναι αποκλειστικά υπεύθυνος για την ακατάλληλη χρήση της συσκευής.

Εγκατάσταση γείωσης

Αυτή η συσκευή ταξινομείται ως **προστασία κατηγορίας I** και πρέπει να συνδεθεί σε προστατευτική γείωση. Η γείωση μειώνει τον κίνδυνο ηλεκτροπληξίας παρέχοντας ένα καλώδιο διαφυγής για το ηλεκτρικό ρεύμα.

Αυτή η συσκευή διαθέτει καλώδιο ρεύματος με βύσμα γείωσης ή ηλεκτρικές συνδέσεις με καλώδιο γείωσης. Οι συνδέσεις πρέπει να είναι σωστά εγκατεστημένες και γειωμένες.

Πίνακας ελέγχου

(Εικ. 1 στη σελίδα 3)

1. Ένδειξη χρονοδιακόπτη
2. Διακόπτης χρονοδιακόπτη
3. Ένδειξη θερμοστάτη
4. Διακόπτης ρύθμισης θερμοκρασίας
5. Ένδειξη αυτόματης ύγρανσης
6. Κουμπί ρύθμισης ύγρανσης

Ηλεκτρική σύνδεση

(Εικ. 2 στη σελίδα 3)

- Στη μόνιμη σύνδεση στην παροχή ρεύματος, πρέπει να τοποθετηθεί ένας προστατευτικός διακόπτης πόλου ανάμεσα στη συσκευή και την παροχή ρεύματος με ελάχιστο άνοιγμα ανάμεσα στις επαφές της κατηγορίας υπέρτασης III (4000V), κατάλληλο για το φορτίο και σε συμμόρφωση με τους ισχύοντες κανονισμούς (αυτόματος ασφαλειοδιακόπτης).
- Ο προστατευτικός διακόπτης πόλου που χρησιμοποιείται για τη σύνδεση πρέπει να είναι εύκολα προσβάσιμος όταν είναι εγκατεστημένη η συσκευή.

Σύνδεση νερού

- Η μέγιστη θερμοκρασία του νερού δεν πρέπει να υπερβαίνει τους 30 °C.
- Η πίεση του νερού πρέπει να είναι μεταξύ 100 και 200 kPa (1-2 bar). Εάν η πίεση υπερβαίνει τα 2 bar, εγκαταστήστε ένα μειωτήρα πίεσης ανάντι της συσκευής. Εάν η πίεση είναι χαμηλότερη από 1 bar, χρησιμοποιήστε την αντίλη για να αυξήσετε την τιμή της πίεσης.
- Η οκλήριπτητα του νερού πρέπει να είναι μεταξύ 0,5°F και 3°F. Η συσκευή πρέπει να εγκατασταθεί με αποκλινητική νερού για να μειωθεί ο σκληρισμός αλάτων.
- Η αποστράγγιση νερού πρέπει να συνδέεται μέσω επαρκούς παγίδας. Εάν ο σωλήνας αποστράγγισης μεταφέρεται σε απόσταση αποστράγγισης ανοικτού δαπέδου μεταξύ του σωλήνα και του σημείου εκκένωσης, η επιρροή πρέπει να είναι 25-30 mm. Η επιτοίχια εκκένωση επιτρέπεται επίσης εφόσον ο σωλήνας αποστράγγισης διατηρεί σταθερή κλίση 4-5%.

Προετοιμασία πριν από τη χρήση

- Αφαιρέστε όλες τις προστατευτικές συσκευασίες και τα αλουμινοκάρτα ή τις ταινίες.
- Ελέγξτε ότι η συσκευή είναι σε καλή κατάσταση και με όλα τα παρελκόμενα. Σε περίπτωση ατελούς ή κατεστραμμένης παράδοσης, επικοινωνήστε αμέσως με τον προμηθευτή. Σε αυτή την περίπτωση, μη χρησιμοποιείτε τη συσκευή.
- Καθαρίστε τα εξαρτήματα και τη συσκευή πριν από τη χρήση (βλ. => Καθαρισμός και συντήρηση).
- Βεβαιωθείτε ότι η συσκευή είναι εντελώς στεγνή.
- Τοποθετήστε τη συσκευή σε οριζόντια, σταθερή και ανθεκτική στη θερμότητα επιφάνεια, η οποία είναι ασφαλής για πιταλίες νερού. Οριζοντιώστε τη συσκευή με ρυθμιζόμενα πόδια. Μην αποσυρμαρμολογείτε τα πόδια.
- Φυλάξτε τη συσκευασία εάν σκοπεύετε να αποθηκεύσετε τη συσκευή σας στο μέλλον.
- Φυλάξτε το χειριδίο χρήστη για μελλοντική αναφορά.

ΣΗΜΕΙΩΣΗ! Λόγω υπολειμμάτων από την κατασκευή, η συσκευή μπορεί να εκπέμψει ελαφριά οσμή κατά τη διάρκεια των πρώτων λίγων χρήσεων. Αυτό είναι φυσιολογικό και δεν αποτελεί ένδειξη ελαττώματος ή κινδύνου. Βεβαιωθείτε ότι η συσκευή αερίζεται καλά. Συνιστάται να εκτελέσετε έναν κενό κύκλο για 40/50 λεπτά σε θερμοκρασία 220/230°C. Με αυτόν τον τρόπο εξανεμίζονται όλες οι δυσάρεστες αλλά πλήρως φυσιολογικές οσμές λόγω της θέρμανσης της θερμομόνωσης που περιβάλλει τον θάλαμο μαγειρέματος και της αλικίνησης που χρησιμοποιείται για την εξωτερική στεγανοποίηση.

Οδηγίες λειτουργίας

- **ΠΡΟΣΟΧΗ!** Αποφύγετε την παρατεταμένη μονιμοποίηση στις καλύβδινες επιφάνειες των τροφίμων που περιέχουν όξινες ουσίες (χυμός λεμονιού, ξίδι, αλάτι κ.λπ.) που προκαλούν φθορά της διάβρωσης.
- Προβερμαίνετε τη συσκευή κάθε φορά πριν από το μαγείρεμα για να επιτύχετε κορυφαία απόδοση.
- Αποφύγετε την προσθήκη αλατιού στο φαγητό μέσα στον θάλαμο μαγειρέματος.

Εχειριδίο χρήσης

- Για να ενεργοποιήσετε τη συσκευή, στρέψτε τον χρονοδιακόπτη [1.2] στη  θέση (συνεχής κύκλος) ή για επιθυμητό χρόνο έως 120 λεπτά. Η ένδειξη του χρονοδιακόπτη [1.1] θα ανάψει με πράσινο χρώμα.



- Ρυθμίστε την επιθυμητή θερμοκρασία από το κουμπί ελέγχου θερμοκρασίας (1,4). Η ενδεικτική λυχνία θερμοστάτη (1.3) θα ανάψει με πορτοκαλί χρώμα. Όταν ο θερμοστάτης φτάσει στη ρυθμισμένη θερμοκρασία στο εσωτερικό του θαλάμου, η ενδεικτική λυχνία θα ανάψει και θα ανάψει ξανά, εάν η σχισμή θερμοκρασίας πέσει κάτω από τη ρυθμισμένη θερμοκρασία.
- Για να παράγετε ατμό κατά τη διάρκεια του κύκλου, στρέψτε τον διακόπτη ελέγχου υγρανσης (1,6) στο επιθυμητό επίπεδο από 1 έως 5, στρέψτε τον διακόπτη στη θέση απενεργοποίησης (●) για να διακοπεί την παραγωγή ατμού. Όταν η ένδειξη υγρανσης είναι ενεργή (1,5) ανάβει με πορτοκαλί χρώμα.

ΣΗΜΕΙΩΣΗ: Το επίπεδο 1-4 της υγρανσης σημαίνει ότι ο ατμός παράγεται αυτόματα σε χρονικά διαστήματα κυκλικά επανηλεκτρονικών τιμών (το υψηλότερο επίπεδο αντιστοιχεί σε μεγαλύτερο χρόνο παραγωγής ατμού). Το επίπεδο 5 σημαίνει ότι ο ατμός παράγεται σε συνεχή λειτουργία. Συνιστάται η προθέρμανση του θαλάμου στους 120°C πριν από την ενεργοποίηση της παραγωγής ατμού.

- Κατά τη διάρκεια λειτουργίας της συσκευής, η εσωτερική λυχνία του θαλάμου είναι πάντα αναμμένη.
- Για να απενεργοποιήσετε τη συσκευή, περιμένετε μέχρι να αρχίσει να μετράει ο χρόνος ή στρέψτε τον ροοδιακόπτη στη θέση απενεργοποίησης (0) χειροκίνητα.

Καθαρισμός και συντήρηση

- **ΠΡΟΣΟΧΗ!** Αποσυνδέστε πάντα τη συσκευή από την παροχή ρεύματος και την ψύχετε πριν από την αποθήκευση, τον καθαρισμό και τη συντήρηση.
- Μην χρησιμοποιείτε πίδακα νερού ή ατμοκαθαριστή για τον καθαρισμό και μην σπρώχνετε τη συσκευή κάτω από το νερό, καθώς τα εξαρτήματα θα βραχούν και μπορεί να προκληθεί ηλεκτροπληξία.
- Εάν η συσκευή δεν διατηρείται σε καλή κατάσταση καθαριότητας, αυτό μπορεί να επηρεάσει αρνητικά τη διάρκεια ζωής της συσκευής και να οδηγήσει σε επικίνδυνες συνθήκες.
- Τα υπολείμματα τροφίμων πρέπει να καθαρίζονται και να αφαιρούνται τακτικά από τη συσκευή. Εάν η συσκευή δεν καθαριστεί σωστά, θα μειώσει τη διάρκεια ζωής της και μπορεί να προκαλέσει επικίνδυνη κατάσταση κατά τη χρήση.

Μη αυτόματος καθαρισμός

- Καθαρίστε το κρύο εξωτερικό και την εσωτερική επιφάνεια με ένα πανί ή σφουγγάρι ελαφρώς νοτισμένο με ήπιο διάλυμα σαπουνιού.
- Για λόγους υγιεινής, η συσκευή πρέπει να καθαρίζεται πριν και μετά τη χρήση.
- Αποφύγετε την επαφή νερού με τα ηλεκτρικά εξαρτήματα.
- Ποτέ μη βυθίζετε τη συσκευή σε νερό ή άλλα υγρά.
- Μην χρησιμοποιείτε ποτέ ισχυρά καθαριστικά, λειαντικά σφουγγάρια ή καθαριστικά που περιέχουν κλάωριο. Μην χρησιμοποιείτε ασαλόουρμα, μεταλλικά εργαλεία ή αιχμηρά αντικείμενα για τον καθαρισμό. Μην χρησιμοποιείτε βενζίνη ή διαλύτες!
- Κανένα εξάρτημα δεν είναι ασφαλές για πλύσιμο στο πλυντήριο πιάτων.
- Καθαρίστε τον ανεμιστήρα με τα κατάλληλα απορρυπαντικά αφαιρέσης αλάτων για να διασφαλίσετε τη δημιουργία αλάτων.
- Αφαιρέστε το λάστικο της πόρτας και πλύνετε το ξεχωριστά με ζεστό σαπουνόνερο και, στη συνέχεια, ξεπλύνετε και στεγνώστε με μαλακό πανί.

Ημιαυτόματος καθαρισμός

- Εφαρμόστε κατάλληλο απορρυπαντικό στα τοιχώματα του θαλάμου, στα καλύμματα των ανεμιστήρων και στο εσωτερικό τζάμι

της πόρτας. Αφήστε να δράσει για περίπου 20 λεπτά.

- Ρυθμίστε τη θερμοκρασία στους 100-120°C περίπου και το επίπεδο υγρασίας στη θέση 5. Ρυθμίστε τον χρόνο στα 15 λεπτά.
- Αφού ολοκληρωθεί ο κύκλος, ανοίξτε την πόρτα και περιμένετε να κρυώσει η συσκευή. Ξεπλύνετε με νερό.
- Για να στεγνώσετε τον θάλαμο, ρυθμίστε τον κύκλο στα 10 λεπτά και τη θερμοκρασία στους 180-200°C περίπου (επαναλάβετε τον κύκλο, εάν είναι απαραίτητο).
- Μετά τον καθαρισμό, αφήστε την πόρτα ελαφρώς ανοιχτή.

Συντήρηση

- Ελέγχετε τακτικά τη λειτουργία της συσκευής για την αποφυγή σοβαρών ατυχημάτων.
- Εάν διαπιστώσετε ότι η συσκευή δεν λειτουργεί σωστά ή ότι υπάρχει κάποιο πρόβλημα, σταματήστε να τη χρησιμοποιείτε, απενεργοποιήστε την και επικοινωνήστε με τον προμηθευτή.
- Όλες οι εργασίες συντήρησης, εγκατάστασης και επισκευής πρέπει να εκτελούνται από εξειδικευμένους και εξουσιοδοτημένους τεχνικούς ή να συνιστώνται από τον κατασκευαστή.

Μεταφορά και αποθήκευση

- Πριν από την αποθήκευση, να βεβαιώνετε πάντα ότι η συσκευή έχει αποσυνδεθεί από την παροχή ρεύματος και έχει κρυώσει εντελώς.
- Φυλάσσετε τη συσκευή σε δροσερό, καθαρό και στεγνό χώρο.
- Μην τοποθετείτε ποτέ βαριά αντικείμενα επάνω στη συσκευή, καθώς μπορεί να προκληθεί ζημιά σε αυτήν.
- Μην μετακινείτε τη συσκευή ενώ βρίσκεται σε λειτουργία. Αποσυνδέστε τη συσκευή από την παροχή ρεύματος όταν τη μετακινήσετε και κρατήστε την στο κάτω μέρος.
- Ιδιαίτερη προσοχή πρέπει να δίνεται κατά τη μετακίνηση ή τη μεταφορά του μηχανήματος λόγω του βάρους του. Με τουλάχιστον 2 άτομα ή χρησιμοποιώντας τροχήλατο. Μετακινήστε το μηχάνημα αργά, προσεκτικά και ποτέ σε κλίση μεγαλύτερη από 45°.

Αντιμέτωπιση προβλημάτων

Αν η συσκευή δεν λειτουργεί σωστά, ελέγξτε τον παρακάτω πίνακα για το διάλυμα. Εάν εξακολουθείτε να μην μπορείτε να λύσετε το πρόβλημα, επικοινωνήστε με τον προμηθευτή/πάροχο υπηρεσιών.

Πρόβλημα	Πιθανή αιτία	Πιθανή λύση
Η συσκευή δεν λειτουργεί (δείτε οι ενδείξεις ανάβουν).	Ελαττωματική σύνδεση στο ηλεκτρικό δίκτυο.	Ελέγξτε τη σύνδεση στο ηλεκτρικό δίκτυο.
	Έλλειψη τάσης.	Επαναφέρετε την τάση τροφοδοσίας.
	Η θερμική προστασία ασφαλείας ενεργοποιήθηκε.	Επανεκκινήστε τη θερμική προστασία.
Κύκλος μαγειρέματος ρυθμισμένος - η συσκευή δεν λειτουργεί.	Πόρτα ανοιχτή.	Κλείστε καλά την πόρτα.
	Ο αισθητήρας της πόρτας έχει υποστεί ζημιά.	Επικοινωνήστε με το τμήμα τεχνικής εξυπηρέτησης.
Η παραγωγή υγρασίας / ατμού δεν λειτουργεί.	Ελαττωματική σύνδεση νερού.	Ελέγξτε τη σύνδεση στο δίκτυο ύδρευσης.
	Κλειστή βαλβίδα νερού.	Ανοίξτε τη βαλβίδα.
	Φραγμένο φίλτρο εισόδου νερού.	Καθαρίστε το φίλτρο.
Η σωληνοειδής βαλβίδα εισόδου νερού έχει υποστεί ζημιά.		Επικοινωνήστε με το τμήμα τεχνικής εξυπηρέτησης.



Poštovani korisniče,
Hvala vam što ste kupili ovaj Hendi uređaj. Pažljivo pročitajte ovaj priručnik za uporabu i pritom obratite posebnu pozornost na niže navedene sigurnosne propise, prije prve ugradnje i uporabe uređaja.

Sigurnosne upute

- Uređaj upotrebljavajte samo u svrhu za koju je namijenjen, kako je opisano u ovom priručniku.
- Proizvođač nije odgovoran za bilo kakva oštećenja uzrokovana neispravnim radom i nepravilnom uporabom.
-  **OPASNOST! OPASNOST OD STRUJNOG UDARA!** Ne pokušavajte sami popraviti uređaj. Električne dijelove uređaja nemojte uranjati u vodu ili neku drugu tekućinu. Nikada nemojte držati uređaj pod tekućom vodom.
- **NIKADA NEMOJTE KORISTITI OŠTEĆENI UREĐAJ!** Redovito provjeravajte električne spojeve i kabele za eventualna oštećenja. Ako je oštećen, uređaj isključite iz električne mreže. Popravke smije obavljati samo dobavljač ili kvalificirana osoba kako bi se izbjegle opasnosti ili ozljede.
- **UPOZORENJE!** Prilikom postavljanja uređaja, ako je potrebno, kabel za napajanje usmjerite na siguran način kako biste izbjegli nenamjerno povlačenje, oštećivanje, kontakt s površinom za grijanje ili opasnost od spoticanja.
- **UPOZORENJE!** Dok god je utikač u utičnici, uređaj je priključen na napajanje.
- **UPOZORENJE!** UVIJEK isključite uređaj prije isključivanja iz napajanja, čišćenja, održavanja ili pohrane.
- Uređaj spajajte samo na električnu utičnicu s naponom i frekvencijom navedenim na naljepnici uređaja.
- Ne dodirujte utikač/električne spojeve vlažnim rukama.
- Uređaj i električne priključke/priključke držite podalje od vode i drugih tekućina. Ako uređaj padne u vodu, odmah uklonite električne priključke. Uređaj ne upotrebljavajte dok ga nije provjerio ovlašteni tehničar. Nepridržavanje ovih uputa može dovesti do po život opasnih rizika.
- Spojite napajanje u lako dostupnu električnu utičnicu kako biste mogli odmah isključiti uređaj u hitnom slučaju.
- Pazite da kabel ne dode u dodir s oštrim ili vrućim predmetima i držite ga dalje od otvorenog požara. Nikada nemojte povlačiti kabel za napajanje kako biste ga isključili iz utičnice, uvijek povucite utikač.
- Nikada nemojte nositi uređaj za kabel.
- Nikad sami nemojte pokušavati otvoriti kućište uređaja.
- Ne stavljajte predmete u kućište uređaja.
- Nikad ne ostavljajte uređaj bez nadzora tijekom uporabe.
- Uređajem treba upravljati osposobljeno osoblje u kuhinji restorana, kantine ili osoblja bara, itd.
- Ovim uređajem ne smiju rukovati osobe sa smanjenim fizičkim, osjetilnim odnosno umnim sposobnostima ili osobe koje nemaju dovoljno iskustva i znanja.
- Ovaj uređaj djeca ne smiju upotrebljavati ni pod kojim okolnostima.
- Uređaj i električne spojeve držite izvan dohvata djece.
- Nikada ne upotrebljavajte pribor niti bilo koje dodatne uređaje osim onih koje je isporučio uređaj ili preporučio proizvođač. Ako to ne učinite, može doći do sigurnosnog rizika za korisnika i može oštetiti uređaj. Koristite samo originalne dijelove i dodatnu opremu.

Η πόρτα είναι κλειστή. Διαφύλαξη στρώμα από το λάστιχο.	Η φλάντζα δεν έχει τοποθετηθεί σωστά.	Ελέγξτε το συγκρότημα της φλάντζας.
	Φθαρμένη φλάντζα.	Επικοινωνήστε με το τμήμα τεχνικής εξυπηρέτησης.
Μη ομοίωμοφο μαγειρέμα.	Η λαβή δεν έχει ρυθμιστεί σωστά.	Επικοινωνήστε με το τμήμα τεχνικής εξυπηρέτησης.
	Ένας από τους κινητήρες είναι ελαττωματικός ή λειτουργεί σε χαμηλή ταχύτητα.	Επικοινωνήστε με το τμήμα τεχνικής εξυπηρέτησης.
	Οι κινητήρες δεν αντιστρέφονται προς την κατεύθυνση.	Επικοινωνήστε με το τμήμα τεχνικής εξυπηρέτησης.
Ο εσωτερικός φωτισμός δεν λειτουργεί.	Ελαττωματικό θερμωτικό στοιχείο.	Επικοινωνήστε με το τμήμα τεχνικής εξυπηρέτησης.
	Ο λαμπτήρας έχει υποστεί ζημιά.	Αντικαταστήστε τον λαμπτήρα.
Η θερμική προστασία ασφαλείας ενεργοποιείται συνεχώς.	Ζημιά στη θερμική προστασία.	Επικοινωνήστε με το τμήμα τεχνικής εξυπηρέτησης.
	Ο θερμοστάτης ελέγχου έχει υποστεί ζημιά.	Επικοινωνήστε με το τμήμα τεχνικής εξυπηρέτησης.

Εγγύηση

Κάθε ελάττωμα που επηρεάζει τη λειτουργικότητα της συσκευής και παρουσιάζεται εντός ενός έτους μετά την αγορά θα επισκευάζεται με δωρεάν επισκευή ή αντικατάσταση, με την προϋπόθεση ότι η συσκευή έχει χρησιμοποιηθεί και συντηρηθεί σύμφωνα με τις οδηγίες και δεν έχει υποστεί οποιαδήποτε κατάχρηση ή κακή χρήση. Τα νόμιμα δικαιώματά σας δεν επηρεάζονται. Εάν η συσκευή καλύπτεται από εγγύηση, δηλώστε που και πότε αγοράστηκε και συμπεριλάβετε απόδειξη αγοράς (π.χ. απόδειξη). Σύμφωνα με την πολιτική μας για τη συνεχή ανάπτυξη προϊόντων, διατηρούμε το δικαίωμα να αλλάξουμε τις προδιαγραφές προϊόντων, συσκευασίας και τεκμηρίωσης χωρίς προειδοποίηση.

Απόρριψη και περιβάλλον



Κατά τον παροπλισμό της συσκευής, το προϊόν δεν πρέπει να απορρίπτεται μαζί με άλλα οικιακά απορρίμματα. Αντί αυτού, είναι δική σας ευθύνη να απορρίψετε τον απόβλητο εξοπλισμό σας παραδίδοντάς τον σε ένα καθορισμένο σημείο συλλογής. Η μη τήρηση αυτού του κανόνα μπορεί να τιμωρηθεί σύμφωνα με τους ισχύοντες κανονισμούς για την απόρριψη αποβλήτων. Η ξεχωριστή συλλογή και ανακύκλωση του άχρηστου εξοπλισμού σας κατά τη στιγμή της απόρριψης θα βοηθήσει στη διατήρηση των φυσικών πόρων και θα διασφαλίσει ότι ανακυκλώνεται με τρόπο που προστατεύει την ανθρώπινη υγεία και το περιβάλλον. Για περισσότερες πληροφορίες σχετικά με το πού μπορείτε να αποθέσετε τα απορρίμματα για ανακύκλωση, επικοινωνήστε με την τοπική εταιρεία συλλογής απορριμμάτων. Οι κατασκευαστές και οι εισαγωγείς δεν αναλαμβάνουν ευθύνη για την ανακύκλωση, την επεξεργασία και την οικολογική απόρριψη, είτε απευθείας είτε μέσω ενός δημόσιου συστήματος.



- Ne upravljajte ovim uređajem pomoću vanjskog tajmera ili sustava daljinskog upravljanja.
- Nemojte stavljati uređaj u blizini predmeta (benzin, električnu struju, štednjak s ugljenom itd.).
- Ne prekrivajte uređaj u radu.
- Ne stavljajte predmete na uređaj.
- Uređaj ne upotrebljavajte u blizini otvorenih plamena, eksplozivnih ili zapaljivih materijala. Uređaj uvijek koristite na vodovodnoj, stabilnoj, čistoj, otpornoj na toplinu i suhoj površini.
- Uređaj nije prikladan za postavljanje u prostor gdje se može koristiti mlaz vode.
- Ostavite najmanje 20 cm prostora oko uređaja radi prozračivanja tijekom uporabe.
- **UPOZORENJE!** Pazite da svi ventilacijski otvori na uređaju nisu blokirani.

Posebne sigurnosne upute

- Ne koristite uređaj za pripremu hrane ili tekućina u zatvorenom spremniku jer spremnik može eksplodirati.
- Ne smiju se kuhati nikakve namirnice koje sadrže lako zapaljive tvari, kao što je hrana na bazi alkohola; može doći do pojave samozbacivanja što dovodi do požara i eksplozija u komori za kuhanje.
- **PAŽNJA!** Uređaj mora biti postavljen ispod ispušne nape kako bi se osiguralo da sva para i druga para nastanu slobodno tijekom rada.



OPREZ! RIZIKANJE URNSA! HOT SURFACES! Temperatura dostupnih površina vrlo je visoka tijekom uporabe. Dodirnite samo upravljačku ploču, ručke, prekidače, kontrolne tipke tajmera ili regulatore temperature itd.

- **OPREZ! RIZIKANJE URNSA!** Obratite pozornost na rukovanje spremnicima hrane tijekom i nakon kuhanja: oni mogu biti vrlo vrući. Nosite odgovarajuću zaštitnu toplinsku odjeću kako biste spriječili opekline.

• Tijekom rada, dok su vrata otvorena, ne uklanjajte poklopac ventilatora; ne dirajte pokretne ventilatore i otpornike koji su još vrući.



UPOZORENJE! Kako biste izbjegli skaliranje, ne koristite napunjene spremnike s tekućinama ili kuhinjskim proizvodima koji postaju tekući zagrijavanjem naolicama postavljenim na razinama iznad 1,6 m iznad poda.

- **UPOZORENJE!** Prilikom otvaranja vrata odjeljka za kuhanje može izaći vruća para.
- Nemojte preopteretiti unutarnje police. Maksimalna količina rublja navedena je u poglavlju „Tehnička specifikacija“.
- Uređaj mora biti spojen na ekvipotencijalni sustav čija se učinkovitost mora prikladno procijeniti u skladu s važećim propisima. Taj se priključak mora postaviti između uređaja putem odgovarajućeg terminala koji je označen simbolom . Ekvipotencijalni vodič mora imati minimalni dio od 2,5 mm².
- Ako je kabel za napajanje oštećen, mora ga zamijeniti proizvođač, njegov servisni zastupnik ili slične kvalificirane osobe kako bi se izbjegla opasnost.
- Novi kompleti crijeva koji se isporučuju s uređajem moraju se koristiti i stari kompleti crijeva ne smiju se ponovno upotrebljavati.
- Uvijek priključite uređaj na dovod pitke vode.
- Nemojte koristiti kvaku vrata za pomicanje uređaja (mogućim stakla).

Namjena

- Ovaj uređaj namijenjen je za profesionalnu uporabu, također i za komercijalne primjene, primjerice u kuhinjama restorana, kantinama, bolnicama i komercijalnim poduzećima kao što su pekare, butherije itd., ali ne i za kontinuiranu masovnu proizvodnju hrane
- Uređaj je namijenjen samo za kuhanje hrane (za sve vrste pečenja kolača, pečeni namirnica i hrane): svježe i smrznuto; za preradu rashlađene i zamrznute hrane, za kuhanje mesa, ribe i povrća na pari itd. Svaka druga uporaba može dovesti do oštećenja uređaja ili tjelesnih ozljeda.
- Korištenje uređaja u bilo koju drugu svrhu smatrat će se zlouporabom uređaja. Korisnik je isključivo odgovoran za nepropisnu uporabu uređaja.

Instalacija za uzemljenje

Ovaj je uređaj klasificiran kao **zaštitni razred I** i mora biti spojen na zaštitno uzemljenje. Uzemljenje smanjuje rizik od strujnog udara pružanjem žice za izlaz električne struje.

Ovaj je uređaj opremljen kabelom za napajanje s utikačem za uzemljenje ili električnim priključcima sa žicom za uzemljenje. Priključci moraju biti pravilno montirani i uzemljeni.

Upravljačka ploča

(Slika 1 na stranici 3)

1. Indikator tajmera
2. Gumb tajmera
3. Indikator termostata
4. Gumb za podešavanje temperature
5. Indikator automatskog ovlaživanja
6. Gumb za podešavanje ovlaživača

Električni priključak

(Slika 2 na stranici 3)

- U trajnom priključku na električnu mrežu između uređaja i električne mreže mora se postaviti sklopka zaštitnog stupa s minimalnim otvorom između kontakata prenapona kategorije III (4000V), veličine za teret i u skladu s važećim propisima (automatski prekidač).
- Prekidač zaštitnog stupa koji se koristi za spajanje mora biti lako dostupan kada je postavljen uređaj.

Priključak vode

- Maksimalna temperatura vode ne smije premašiti 30 °C.
- Tlak vode mora biti između 100 i 200 kPa (1-2 bara). Ako tlak prelazi 2 bara, ugradite reduktor tlaka uzvodno od uređaja. Ako je tlak niži od 1 bar, koristite pumpu za povećanje vrijednosti tlaka.
- Tvrdća vode treba biti između 0,5°f i 3°f. Uređaj se mora instalirati s omekšivačem vode kako bi se smanjilo stvaranje kameņa.
- Ispuštanje vode mora se spojiti kroz odgovarajući sifon. Ako se odvodna cijev transportira na otvorenu udaljenost odvoda između cijevi i točke pražnjenja, treba imati na limenkama 25-30 mm. Ispuštanje na zidu također je dopušteno sve dok odvodna cijev održava stabilan nagib od 4-5%.

Priprema prije uporabe

- Uklonite sva zaštitna pakiranja i foliju ili trake.
- Provjerite je li uređaj u dobrom stanju i sa svim dodacima. U slučaju nepotpune ili oštećene isporuke odmah se obratite dobavljaču. U tom slučaju nemojte upotrebljavati uređaj.

- Očistite pribor i uređaj prije uporabe (pogledajte ==> Čišćenje i održavanje).
- Provjerite je li uređaj potpuno suh.
- Uređaj postavite na vodoravnu, stabilnu i toplinsku površinu koja je sigurna od prskanja vode. Uređaj poravnajte podesevim nožicama. Nemojte rastavljati noge.
- Držite pakiranje ako namjeravate pohraniti svoj uređaj u budućnosti.
- Čuvajte korisnički priručnik za buduće potrebe.

NAPOMENA! Zbog proizvodnih ostataka, uređaj tijekom prvih nekoliko uporaba može ispuštati lagani miris. To je normalno i ne ukazuje na bilo kakav nedostatak ili opasnost. Provjerite je li uređaj dobro prozračen. Preporučuje se pokretanje praznog ciklusa u trajanju od 40/50 minuta na temperaturi od 220/230 °C. Na taj način se rasprši svi neugodni, ali potpuno normalni mirisi zbog zagrijavanja toplinske izolacije koja okružuje komoru za kuhanje i silikon koji se koristi za vanjsko brtvljenje.

Upute za uporabu

- **PAZNJA!** Izbjegavajte produljenu trajnost na čeličnim površinama namirnica koje sadrže kisele tvari (kravljeg loza, octa, soli itd.) koje uzrokuju propadanje korozije.
- Zagrijte uređaj svaki put prije kuhanja kako biste postigli vrhunske performanse.
- Izbjegavajte dodavanje soli u komoru za kuhanje.

Korisnički priručnik

- Za uključivanje uređaja okrenite regulator tajmera [1.2] na ∞ položaj [kontinuirani ciklus] ili za željeno vrijeme do 120 min. Indikator tajmera [1.1] svijetlit će zelenom bojom.
- Postavite željenu temperaturu pomoću regulatora temperature [1.4]. Indikator termostata [1.3] zasvijetlit će narančastom bojom; kada termostat dostigne postavljenu temperaturu u komori, indikator će se isključiti i ponovno upaliti ako je temperatura snižena ispod postavljene.
- Za stvaranje pare tijekom ciklusa, okrenite gumb za kontrolu ovlaživanja [1.6] u željenu razinu od 1 do 5; okrenite gumb u isključeni položaj [•] kako biste zaustavili proizvodnju pare. Kada je ovlaživanje aktivno, indikator [1,5] svijetli narančasto.

NAPOMENA: Razina 1-4 ovlaživanja znači da se para automatski generira u ciklički ponavljanim vremenskim intervalima (viša razina odgovara duljem vremenu stvaranja pare). Razina 5 znači da se para stvara u neprekidnom načinu rada. Preporučuje se prethodno zagrijati komoru na 120 °C prije uključivanja pare.

- Tijekom rada uređaja uvijek je uključeno unutarnje svjetlo komore.
- Za isključivanje uređaja pričekajte dok se vrijeme ne odbroji ili ručno okrenite regulator tajmera u položaj isključeno [0].

Čišćenje i održavanje

- **PAZNJA!** Uvijek isključite uređaj iz napajanja i ohladite ga prije skladištenja, čišćenja i održavanja.
- Za čišćenje ne koristite mlaznicu ili parni čistač i nemojte gurati uređaj pod vodu jer će se dijelovi smočiti i može doći do strujnog udara.
- Ako se uređaj ne održava u dobrom stanju čistoće, to može negativno utjecati na životni vijek uređaja i dovesti do opasnih situacija.
- Ostaci hrane moraju se redovito čistiti i vaditi iz uređaja. Ako uređaj nije pravilno očišćen, to će smanjiti njegov vijek trajanja i može dovesti do opasnog stanja tijekom uporabe.

Ručno čišćenje

- Ohladenu vanjsku i unutarnju površinu očistite krpom ili spužvom lagano navlaženom blagom otopinom sapuna.
- Zbog higijene uređaj treba očistiti prije i nakon upotrebe.
- Izbjegavajte dodirivanje vode s električnim komponentama.
- Nikada ne uranjajte uređaj u vodu ili druge tekućine.
- Nikada ne upotrebljavajte agresivna sredstva za čišćenje, abrazivne spužve ili sredstva za čišćenje koja sadrže klor. Nemojte koristiti čeličnu vunu, metalni pribor ili oštre ili šiljaste predmete za čišćenje. Nemojte koristiti benzin ili otapala!
- Nijedan dio nije siguran za pranje u perilici posuda.
- Očistite ventilator odgovarajućim deterdžentima za uklanjanje kamenca kako biste osigurali stvaranje kamenca.
- Skinite brtvu na vratima i operite je odvojeno toplom vodom sa sapunicom, zatim isperite i osušite mekom krpom.

Poluautomatsko čišćenje

- Nanesite odgovarajući deterdžent na stijenke komore, poklopce ventilatora i unutarnje staklo vrata. Ostavite oko 20 minuta.
- Postavite temperaturu na oko 100-120°C, a razinu vlažnosti na položaj 5. Postavite vrijeme na 15 minuta.
- Nakon završetka ciklusa, otvorite vrata i pričekajte da se uređaj ohladi. Isperite vodom.
- Za sušenje komore postavite ciklus na 10 minuta, a temperaturu na oko 180 – 200 °C (po potrebi ponovite ciklus).
- Nakon čišćenja ostavite vrata lagano otvorena.

Održavanje

- Redovito provjeravajte rad uređaja kako biste spriječili ozbiljne nezgode.
- Ako vidite da uređaj ne radi ispravno ili da postoji problem, prestanite ga koristiti, isključite ga i kontaktirajte dobavljača.
- Sve radove na održavanju, instalaciji i popravcima moraju obavljati specijalizirani i ovlašteni tehničari ili ih preporučuje proizvođač.

Prijevoz i skladištenje

- Prije skladištenja, uvijek provjerite je li uređaj isključen iz električne mreže i potpuno se ohladio.
- Uređaj čuvajte na hladnom, čistom i suhom mjestu.
- Nikada ne stavljajte teške predmete na uređaj jer bi ih to moglo oštetiti.
- Ne pomičite uređaj dok je u pogonu. Isključite uređaj iz napajanja prilikom pomicanja i držite ga na dnu.
- Posebno pazite prilikom pomicanja ili prijevoza stroja zbog njegove težine. S najmanje 2 osobe ili pomoću kolica. Pomičite stroj polako, pažljivo i nikada ne kosite više od 45°.

Rješavanje problema

Ako uređaj ne radi ispravno, molimo provjerite otopinu u tablici u nastavku. Ako i dalje ne možete riješiti problem, obratite se dobavljaču / pružatelju usluga.

Problemi	Mogući uzrok	Moguće rješenje
Uređaj ne radi (svi indikatori se gase).	Neispravan priključak na električnu mrežu.	Provjerite priključak na električnu mrežu.
	Nedostatak napona.	Vratite napon napajanja.
	Aktivirana je sigurnosna toplinska zaštita.	Ponovno pokrenite toplinsku zaštitu.



Set ciklusa kuhanja - uređaj ne radi.	Vrata su otvorena.	Pravilno zatvorite vrata.
	Senzor vrata je oštećen.	Kontakt s tehničkom službom.
Vlažnost / proizvođnja pare ne radi.	Neispravan priključak vode.	Provjerite priključak na vodovod.
	Zatvoreni ventil za vodu.	Otvorite ventil.
	Zamućen filter za dovod vode.	Očistite filter.
	Oštećen ventil solenoida za dovod vode.	Kontakt s tehničkom službom.
Vrata zatvorena. Para izlazi kroz brtvu.	Brtva nije pravilno postavljena.	Provjerite sklop brtve.
	Oštećena brtva.	Kontakt s tehničkom službom.
	Ručka nije ispravno podešena.	Kontakt s tehničkom službom.
Ne ravnomjerno kuhanje.	Jedan od motora je neispravan ili radi malom brzinom.	Kontakt s tehničkom službom.
	Motri se ne kreću unatrag.	Kontakt s tehničkom službom.
	Neispravan element za grijanje.	Kontakt s tehničkom službom.
Unutarne svjetlo ne radi.	Svjetlo je oštećeno.	Zamijenite žarulju.
	Sigurnosna toplinska zaštitna neprekidno se aktivira.	Oštećena toplinska zaštitna.
Kontrolni termostat je oštećen.		Kontakt s tehničkom službom.

ČZ

Jamstvo

Neispravnosti koje utječu na funkcionalnost uređaja koje se pojave u roku od jedne godine nakon kupnje popravljat će se besplatnim popravkom ili zamjenom, pod uvjetom da je uređaj korišten i održavan u skladu s uputama i da nije na bilo koji način bio zlouporabljen ili pokvaren. To ne utječe na vaša zakonska prava. Ako je uređaj pokriven jamstvom, navedite gdje i kada je kupljen i uključite dokaz o kupnji (npr. račun). U skladu s našim pravilima o kontinuiranom razvoju proizvoda pridržavamo pravo na promjenu opisa proizvoda, pakiranja i dokumentacije bez prethodne obavijesti.

Odbacivanje otpada i okoliš



Kada prestaje s uporabom uređaja, proizvod se ne smije odlagati s drugim kućnim otpadom. Umjesto toga, vaša je odgovornost odlagati na vašu otpadnu opremu predujajući je na određeno sabirno mjesto. Nepriдрžavanje tog pravila može se kazniti u skladu s primjenjivim propisima o odlaganju otpada. Zasebnim sakupljanjem i recikliranjem vaše otpadne opreme u vrijeme odlaganja čuvaju se prirodni resursi i osigurava se njezino recikliranje na način koji štiti ljudsko zdravlje i okoliš.

Za više informacija o tome gdje možete uskratiti svoj otpad radi recikliranja, obratite se lokalnoj tvrtki za prikupljanje otpada. Proizvođači i uvoznici ne preuzimaju odgovornost za recikliranje, tretman i ekološko zbrinjavanje, bilo izravno ili putem javnog sustava.

Vážení zákazníkú,

Děkujeme vám za zakoupení tohoto spotřebiče Hendi. Před první instalací a použitím tohoto spotřebiče si pozorně přečtěte tuto uživatelskou příručku a věnujte zvláštní pozornost níže uvedeným bezpečnostním předpisům.

Bezpečnostní pokyny

- Spotřebič používejte pouze k určenému účelu, k němuž byl navržen, jak je popsáno v této příručce.
- Výrobce neodpovídá za žádné škody způsobené nesprávným provozem a nesprávným používáním.
- ⚠ NEBEZPEČÍ! NEBEZPEČÍ ÚRAZU ELEKTRICKÝM PROUDEM!** Nepokoušejte se spotřebič opravovat sami. Elektrické části spotřebiče neponořujte do vody ani jiných kapalin. Nikdy nedržte spotřebič pod tekoucí vodou.
- NIKDY NEPOUŽÍVEJTE POŠKOZENÝ SPOTŘEBIČ!** Pravidelně kontrolujte, zda elektrické spoje a kabely nejsou poškozeny. Poškozený spotřebič odpojte od napájení. Opravy smí provádět pouze dodavatel nebo kvalifikovaná osoba, aby se zabránilo nebezpečí nebo zranění.
- VAROVÁNÍ!** Při umísťování spotřebiče vedte napájecí kabel bezpečně, pokud je to nutné, aby nedošlo k neúmyslnému vytažení, poškození, kontaktu s topnou plochou nebo nebezpečí zakopnutí.
- VAROVÁNÍ!** Dokud je zástrčka v zásuvce, spotřebič je připojen k napájecí síti.
- VAROVÁNÍ!** Před odpojením od napájení, čištěním, údržbou nebo skladováním spotřebič VŽDY vypněte.
- Spotřebič připojujte pouze k elektrické zásuvce s napětím a frekvencí uvedenou na štítku spotřebiče.
- Nedotýkejte se zástrček / elektrických spojů mokřými nebo vlhkými rukama.
- Spotřebič a elektrické zástrčky/připojky udržujte mimo dosah vody a jiných kapalin. Pokud spotřebič spadne do vody, okamžitě odpojte napájecí přípojky. Spotřebič nepoužívejte, dokud jej nezkontroluje kvalifikovaný technik. Nedodržení těchto pokynů bude mít za následek život ohrožující rizika.
- Napájecí zdroj zapojte do snadno přístupné elektrické zásuvky, abyste mohli v případě nouze spotřebič okamžitě odpojit.
- Dbejte na to, aby se kabel nedostal do kontaktu s ostrými nebo horkými předměty, a chraňte jej před otevřeným ohněm. Nikdy netahajte za napájecí kabel, abyste jej vypoili ze zásuvky, ale vždy vytáhněte zástrčku.
- Nikdy nepřeházejte přístroj za kabel.
- Nikdy se nepokoušejte sami otevřít kryt spotřebiče.
- Do krytu spotřebiče nevklaďte žádné předměty.
- Během používání nikdy nenechávejte spotřebič bez dozoru.
- Tento spotřebič by měl obsluhovat výškolený personál v kuchyni restaurace, pracovníci jídelny nebo baru atd.
- Tento přístroj by neměly obsluhovat osoby se sníženými fyzickými, smyslovými nebo duševními schopnostmi nebo osoby s nedostatkem zkušeností a znalostí.
- Tento spotřebič by za žádných okolností neměly používat děti.
- Uchovávejte spotřebič a jeho elektrické přípojky mimo dosah dětí.
- Nikdy nepoužívejte jiné příslušenství nebo jiná zařízení než ta, která jsou dodávána se spotřebičem nebo která doporučuje výrobce. Pokud tak neučiníte, může to představovat bezpečnostní riziko pro uživatele a poškodit spotřebič. Používejte pouze originální díly a příslušenství.



- Tento spotřebič nepoužívejte pomocí externího časovače nebo dálkového ovládní.
- Nepokládejte spotřebič na topné těleso (benzín, elektrický, uhlíkový sporák atd.).
- Nezakrývejte provoz spotřebiče.
- Na spotřebič nepokládejte žádné předměty.
- Nepoužívejte spotřebič v blízkosti otevřeného ohně, výbušných nebo hořlavých materiálů. Spotřebič vždy provozujte na vodorovném, stabilním, čistém, tepelně odolném a suchém povrchu.
- Spotřebič není vhodný k instalaci v místě, kde lze použít vodní trysku.
- Během používání nechte kolem spotřebiče prostor alespoň 20 cm pro větrání.
- **VAROVÁNÍ!** Udržujte všechny větrací otvory na spotřebiči bez překážek.

Zvláštní bezpečnostní pokyny

- Nepoužívejte spotřebič k přípravě potravin nebo tekutin v uzavřené nádobě, protože by mohla explodovat.
- Nesmí se péct žádné potraviny obsahující snadno hořlavé látky, jako jsou potraviny na bázi alkoholu; může dojít k samovznícení, které může vést k požárům a výbuchům ve varné komoře.
- **POZOR!** Spotřebič musí být nainstalován pod odsavačem par, aby se zajistilo, že veškerá pára a jiné výpary vznikající během práce volně poběží.



UPOZORNĚNÍ! RIZIKO POPÁLENÍ! HORKÉ POVRCHY!

Teplota přístupných povrchů je během používání velmi vysoká. Dotkněte se pouze ovládacího panelu, rukojeti, spínačů, ovladačů časovače nebo ovladačů teploty atd.

- **UPOZORNĚNÍ! RIZIKO POPÁLENÍ!** Věnujte pozornost manipulaci s nádobami během vaření a po něm: mohou být velmi horké. Používejte vhodný ochranný oděv, abyste zabránili popálení.
- Během provozu s otevřenými dvířky neodstraňujte kryt ventilátoru; nedotýkejte se pohyblivých ventilátorů a odporů, které jsou stále horké.



VAROVÁNÍ! Aby nedošlo ke opaření, nepoužívejte naplněné nádoby s tekutinami nebo vařícím zbožím, které se zahřejí v policích umístěných výše než 1,6 m nad podlahou.

- **VAROVÁNÍ!** Při otvírání dvířek varné komory může vycházet horká pára.
- Vnitřní police nepřeplyňte. Maximální zatížení je uvedeno v „Technické specifikaci“.
- Spotřebič musí být připojen k ekvipotenciálnímu systému, jehož účinnost musí být vhodně posouzena podle platných předpisů. Tato přípojka musí být nastavena mezi spotřebiči prostřednictvím vhodné svorky označené symbolem . Ekvipotenciální vodič musí mít minimální průřez 2,5 mm².
- Je-li napájecí kabel poškozen, musí být vyměněn výrobcem, jeho servisním zástupcem nebo podobně kvalifikovanou osobou, aby nedošlo k ohrožení.
- Je nutné používat nové hadicové sady dodávané se spotřebičem a staré hadicové sady by se neměly používat opakovaně.
- Spotřebič vždy připojte k přívodu pitné vody.
- K přemísťování spotřebiče nepoužívejte držadlo dvířek (možné rozbití skla).

Určené použití

- Tento spotřebič je určen k profesionálnímu použití, také pro komerční použití, například v kuchyních restaurací, jídelen,

nemocnic a komerčních podniků, jako jsou pekárny, butchery atd., ale ne pro nepřetržitou hromadnou výrobu potravin

- Tento spotřebič je určen pouze k vaření potravin (pro všechny druhy pečiva, pečiva a potravin): čerstvé a zmrazené; k renovaci chlazených a mražených potravin, k pečení masa, ryb a zeleniny v páře atd. Jakékoli jiné použití může vést k poškození spotřebiče nebo zranění osob.
- Provoz spotřebiče k jakémukoli jinému účelu se považuje za nesprávné použití přístroje. Uživatel nese výhradní odpovědnost za nesprávné použití zařízení.

Instalace uzemnění

Tento spotřebič je klasifikován jako **ochranný typ I** a musí být připojen k ochrannému uzemnění. Uzemnění snižuje riziko úrazu elektrickým proudem poskytnutím únikového vodiče pro elektrický proud.

Tento spotřebič je vybaven napájecím kabelem se zemnicí zástrčkou nebo elektrickými přípojkami se zemnicím vodičem. Přípojky musí být řádně nainstalovány a uzemněny.

Ovládací panel

(Obr. 1 na straně 3)

1. Ukazatel časovače
2. Ovladač časovače
3. Ukazatel termostatu
4. Ovladač nastavení teploty
5. Indikátor automatického zvlhčování
6. Ovladač nastavení zvlhčování

Elektrické připojení

(Obr. 2 na straně 3)

- Při trvalém připojení k elektrické síti musí být mezi spotřebičem a síťovým rozvodem instalován ochranný pólový vypínač s minimálním otvorem mezi kontakty kategorie přepětí III (4000 V), dimenzovaný pro danou zátěž a vyhovující příslušným předpisům (automaticky jistič).
- Ochranný pólový spínač použitý pro připojení musí být snadno přístupný, když je spotřebič nainstalován.

Vodní přípojka

- Maximální teplota vody nesmí překročit 30 °C.
- Tlak vody musí být mezi 100 a 200 kPa (1–2 bary). Pokud tlak překročí 2 bary, nainstalujte před spotřebič redukční ventil. Pokud je tlak nižší než 1 bar, použijte ke zvýšení hodnoty tlaku čerpadlo.
- Tvrdost vody by měla být mezi 0,5 °f a 3 °f. Spotřebič musí být nainstalován s změkčovačem vody, aby se omezilo vytváření vodního kamene.
- Odvod vody musí být připojen přes odpovídající jímku. Pokud je vypouštěcí trubka dopravována na otevřenou podlahovou vypouštěcí vzdálenost mezi trubkou a vypouštěčím bodem, měla by mít otvory 25–30 mm. Výpust na stěnu je také povolena, pokud vypouštěcí potrubí udržuje stabilní sklon 4–5 %.

Příprava před použitím

- Odstraňte všechny ochranné obaly a fólie nebo pásy.
- Zkontrolujte, zda je přístroj v dobrém stavu a s veškerým příslušenstvím. V případě neúplného nebo poškozeného doručení se prosím okamžitě obraťte na dodavatele. V takovém případě zařízení nepoužívejte.
- Před použitím vyčistěte příslušenství a spotřebič (viz => Čištění a údržba).



- Ujistěte se, že je spotřebič zcela suchý.
- Spotřebič položte na vodorovný, stabilní a žáruvzdorný povrch, který je bezpečný proti stříkající vodě. Spotřebič vyrovnajte pomocí nastavitelných nožiček. Nohy nerozebírejte.
- Pokud chcete spotřebič uložit v budoucnu, uschovejte jeho obal.
- Návod k použití si uschovejte pro budoucí použití.

POZNÁMKA! Z důvodu zbytků z výroby může spotřebič během prvních několika použití vydávat lehký zápach. To je normální a neznamená to žádnou závadu ani nebezpečí. Ujistěte se, že je spotřebič dobře větráný. Doporučuje se upustit prázdný cyklus po dobu 40/50 minut při teplotě 220/230 °C. Tímto způsobem se rozptýlí všechny nepříjemné, ale zcela normální pachy způsobené zahříváním tepelné izolace obklopující varnou komoru a silikon použítý pro její vnější utěsnění.

Návod k obsluze

- **POZOR!** Vyarujte se dlouhodobé permanence na ocelových površích potravin obsahujících kyselá látky (čerpací šťávy, ocet, sůl atd.), která způsobuje zhoršení koroze.
- Spotřebič před vařením předehejte, abyste dosáhli špičkového výkonu.
- Do varné komory nepřidávejte sůl.

Uživatelská příručka

- Spotřebič zapnete otočením ovladače časovače (1.2) do  polohy (nepřetržitý cyklus) nebo na požadovanou dobu až 120 minut. Kontrolka časovače (1.1) se rozsvítí zeleně.
- Nastavte požadovanou teplotu ovladačem teploty (1.4). Kontrolka termostatu (1.3) se rozsvítí oranžově; když termostat dosáhne nastavené teploty uvnitř komory, kontrolka se rozsvítí a znovu se rozsvítí, pokud je hodnota teploty nižší než nastavená hodnota.
- Chcete-li během cyklu vytvořit páru, otočte ovladačem zvlhčování (1.6) na požadovanou úroveň od 1 do 5; otočením ovladače do polohy vypnuto (•) zastavte produkci páry. Když je zvlhčování aktivní, kontrolka (1.5) svítí oranžově.

POZNÁMKA: Úroveň 1–4 zvlhčování znamená, že pára je generována automaticky v cyklicky upravených časových intervalech (vyšší úroveň odpovídá delší době generování páry). Úroveň 5 znamená, že pára je generována v nepřetržitém režimu. Před zapnutím generování páry se doporučuje komoru předeheť na 120 °C.

- Během provozu spotřebiče vždy svítí vnitřní osvětlení komory.
- Spotřebič vypnete tak, že vyčkáte, dokud se čas neodpočítá, nebo ručně otočíte ovladačem časovače do polohy vypnuto (0).

Čištění a údržba

- **POZOR!** Před skladováním, čištěním a údržbou vždy odpojte spotřebič od napájení a vychladněte.
- K čištění nepoužívejte vodní trysku ani parní čistič a netlačte spotřebič pod vodu, protože by se části namočily a mohlo by dojít k úrazu elektrickým proudem.
- Pokud spotřebič není udržován v dobrém stavu čistoty, může to nepříznivě ovlivnit jeho životnost a způsobit nebezpečnou situaci.
- Zbytky potravin je třeba pravidelně čistit a odstraňovat ze spotřebiče. Pokud není spotřebič řádně vyčištěn, snižuje se jeho životnost a během používání může dojít k nebezpečnému stavu.

Ruční čištění

- Očistěte ochlazený vnější a vnitřní povrch hadříkem nebo

- houbou mírně navlhčenou jemným mýdlovým roztokem.
- Z hygienických důvodů je nutné spotřebič před použitím a po něm vyčistit.
- Zabraňte kontaktu vody s elektrickými součástmi.
- Spotřebič nikdy neponořujte do vody nebo jiných kapalin.
- Nikdy nepoužívejte agresivní čisticí prostředky, abrazivní houbičky nebo čisticí prostředky obsahující chlór. K čištění nepoužívejte ocelovou vlnu, kovové náčiní ani žádné ostré nebo špicaté předměty. Nepoužívejte benzín ani rozpouštědla!
- Žádné součásti nelze mýt v myčce nádobí.
- Vyčistěte ventilátor vhodnými čisticími prostředky, abyste zajistili tvorbu vodního kamene.
- Odstraňte dveřní těsnění a umyjte je samostatně teplou mýdlovou vodou, poté opláchněte a osušte měkkým hadříkem.

Poloautomatické čištění

- Na stěny komory, kryty ventilátoru a vnitřní sklo dvířek naneste vhodný čisticí prostředek. Nechte působit asi 20 minut.
- Nastavte teplotu na asi 100–120 °C a úroveň vlhkosti do polohy 5. Nastavte čas na 15 minut.
- Po dokončení programu otevřete dvířka a počkejte, až spotřebič vychladne. Opláchněte vodou.
- Chcete-li komoru vysušit, nastavte program na 10 minut a teplotu na přibližně 180–200 °C (v případě potřeby cyklus opakujte).
- Po vyčištění nechte dvířka lehce otevřená.

Údržba

- Pravidelně kontrolujte provoz spotřebiče, abyste zabránili vážným nehodám.
- Pokud vidíte, že spotřebič nefunguje správně nebo že se vyskytl problém, přestaňte jej používat, vypněte jej a kontaktujte dodavatele.
- Veškerá údržba, instalace a opravy musí být prováděny specializovanými a autorizovanými technikami nebo doporučeny výrobcem.

Přeprava a skladování

- Před skladněním se vždy ujistěte, že byl spotřebič odpojen od zdroje napájení a zcela vychladl.
- Spotřebič skladujte na chladném, čistém a suchém místě.
- Na spotřebič nikdy nepokládejte těžké předměty, protože by se mohly poškodit.
- Když je spotřebič v provozu, nepřemisťujte jej. Při přemisťování odpojte spotřebič od napájení a držte jej na dně.
- Zvláštní pozornost je třeba věnovat při přemisťování nebo přepravě stroje vzhledem k jeho vysoké hmotnosti. Nejméně se 2 osobami nebo s použitím vozíku. Pohybujte se zařízením pomalu, opatrně a nikdy ne více než 45°.

Odstraňování problémů

Pokud spotřebič nefunguje správně, zkontrolujte prosím, zda je roztok v níže uvedené tabulce. Pokud problém stále nemůžete vyřešit, obraťte se na dodavatele/poskytovatele služeb.

Problémy	Možná příčina	Možné řešení
Spotřebič nefunguje (všechny kontroly zhasnou).	Vadné připojení k napájecí síti.	Zkontrolujte připojení k napájecí síti.
	Nedostatek napětí.	Obnovte napájecí napětí.
	Byla aktivována bezpečnostní tepelná ochrana.	Restartujte tepelnou ochranu.



Nastavený cyklus vaření – spotřebič nefunguje.	Dvířka jsou otevřená.	Dvířka řádně zavřete.
	Poškozený dveřní senzor.	Kontakt s technickým servisem.
Vlhkost / tvorba páry nefunguje.	Vadné připojení vody.	Zkontrolujte připojení k vodovodní síti.
	Uzavřený vodní ventil.	Otevřete ventil.
	Ucpaný filtr přívodu vody.	Vyčistěte filtr.
	Poškozený solenoidový ventil přívodu vody.	Kontakt s technickým servisem.
Dvířka zavřená. Pára uniká těsněním.	Těsnění není správně namontováno.	Zkontrolujte sestavu těsnění.
	Poškozené těsnění.	Kontakt s technickým servisem.
	Rukojeť je nesprávně nastavena.	Kontakt s technickým servisem.
Nerovnoměrné vaření.	Jeden z motorů je vadný nebo pracuje při nízkých otáčkách.	Kontakt s technickým servisem.
	Motory necouvají.	Kontakt s technickým servisem.
	Vadný topný článek.	Kontakt s technickým servisem.
Vnitřní světlo nefunguje.	Poškozená žárovka.	Vyměňte žárovku.
Bezpečnostní tepelná ochrana je aktivována nepřetržitě.	Poškozená tepelná ochrana.	Kontakt s technickým servisem.
	Regulační termostat je poškozený.	Kontakt s technickým servisem.

Záruka

Jakákoliv závada ovlivňující funkci spotřebiče, která se objeví do jednoho roku od zakoupení, bude opravena bezplatnou opravou nebo výměnou za předpokladu, že byl spotřebič používán a udržován v souladu s pokyny a že nebyl žádným způsobem zneužit ani zneužit. Vaše zákonná práva nejsou dotčena. Pokud je spotřebič reklamován v rámci záruky, uveďte, kde a kdy byl zakoupen, a přiložte doklad o zakoupení (např. doklad o zakoupení). V souladu s našimi zásadami neustálého vývoje produktů si vyhrazujeme právo bez předchozího upozornění změnit specifikace produktu, balení a dokumentace.

Likvidace a prostředí

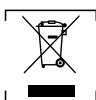

Při vyřazování spotřebiče z provozu se tento spotřebič nesmí likvidovat s jiným domácím odpadem. Namísto toho je vaší odpovědností zlikvidovat odpadní zařízení předáním na určené sběrné místo. Nedodržení tohoto pravidla může být penalizováno v souladu s platnými předpisy o likvidaci odpadu. Samostatný sběr a recyklace vašich odpadních zařízení při likvidaci pomůže zachovat přírodní zdroje a zajistí, že budou recyklovány způsobem, který chrání lidské zdraví a životní prostředí.

Další informace o tom, kde můžete odpad odevzdat k recyklaci, získáte od místní společnosti pro sběr odpadu. Výrobci a dovozci nenesou odpovědnost za recyklaci, zpracování a ekolo-

gickou likvidaci, a to ani přímo, ani prostřednictvím veřejného systému.

MAGYAR

Tisztelt Ügyfelünk!

Köszönjük, hogy megvásárolta ezt a Hendi készüléket. A készülék első üzembe helyezése és használata előtt figyelmesen olvassa el ezt a felhasználói kézikönyvet, különös figyelmet fordítva az alább ismertetett biztonsági előírásokra.

Biztonsági utasítások

- A készüléket kizárólag a jelen kézikönyvben leírt rendeltetésének megfelelően használja.
- A gyártó nem vállal felelősséget a helytelen használatból és használatból eredő károkról.
- **⚠ VESZÉLY! ÁRAMÜTÉS VESZÉLYE!** Ne kísérelje meg saját maga megjavítani a készüléket. Ne mérítse a készülék elektromos alkatrészeit vízbe vagy más folyadékba. Soha ne tartsa a készüléket folyó víz alatt.
- **SOHA NE HASZNÁLJON SÉRÜLT KÉSZÜLÉKET!** Rendszeresen ellenőrizze az elektromos csatlakozásokat és a vezetéket, hogy nem sérültek-e. Ha sérült, válassza le a készüléket az elektromos hálózatról. A veszély vagy sérülés elkerülése érdekében a javításokat csak beszállító vagy képzett személy végezheti.
- **FIGYELMEZTETÉS!** A készülék elhelyezésekor szükség esetén biztonságosan vezesse el a tápkábelt, hogy elkerülje a véletlen meghúzást, a károsodást, a fűtőfelülettel való érintkezést vagy a botlásveszélyt.
- **FIGYELMEZTETÉS!** Amíg a dugasz az aljzatban van, a készülék csatlakoztatva van a tápegységhez.
- **FIGYELMEZTETÉS!** MINDIG kapcsolja ki a készüléket, mielőtt leválasztja az áramellátásról, tisztításról, karbantartásról vagy tárolásról.
- A készüléket csak a készülék címkéjén feltüntetett feszültséggel és frekvenciával rendelkező elektromos aljzathoz csatlakoztassa.
- Ne érintse meg a dugaszt/elektromos csatlakozásokat nedves vagy nedves kézzel.
- Tartsa távol a készüléket és az elektromos dugaszt/csatlakozókat víztől és más folyadékoktól. Ha a készülék vízbe esik, azonnal távolítsa el a tápcsatlakozókat. Ne használja a készüléket addig, amíg azt szakképzett technikus nem ellenőrizte. Ezen utasítások be nem tartása életveszélyes kockázatokat okozhat.
- Csatlakoztassa a tápegységet egy könnyen hozzáférhető elektromos aljzathoz, hogy veszélyzet esetén azonnal le tudja választani a készüléket.
- Ügyeljen arra, hogy a vezeték ne érintkezzen éles vagy forró tárgyakkal, és tartsa távol nyílt tűztől. Soha ne húzza ki a tápkábelt az aljzattól, hanem inkább mindig húzza ki a dugót.
- Soha ne szállítsa a készüléket a kábelénél fogva.
- Soha ne próbálja meg saját maga kinyitni a készülék burkolatát.
- Ne helyezzen tárgyakat a készülék házába.
- Használat közben soha ne hagyja felügyelet nélkül a készüléket.
- A készüléket kizárólag képzett személyzet használhatja az étterem konyhájában, étkezdéjében vagy bárjában stb.
- A készüléket nem használhatják csökkent fizikai, érzékszervi

HU



vagy szellemi képességekkel rendelkező személyek, illetve megfelelő tapasztalattal és tudással nem rendelkező személyek.

- A készüléket gyermekek semmilyen körülmények között nem használhatják.
- A készüléket és elektromos csatlakozásait gyermekektől elzárva tárolja.
- Soha ne használjon a készülékhez mellékelt vagy a gyártó által ajánlott tartozékoktól vagy kiegészítő eszközöktől eltérő tartozékokat. Ennek elmulasztása biztonsági kockázatot jelenthet a felhasználó számára, és károsíthatja a készüléket. Csak eredeti alkatrészeket és tartozékokat használjon.
- Ne működtesse a készüléket külső időzítővel vagy távvezérlő rendszerrel.
- Ne helyezze a készüléket fűtőtárgyra (benzin, elektromos, széntűzhely stb.).
- Ne takarja le a készüléket működés közben.
- Ne helyezzen semmilyen tárgyat a készülék tetejére.
- Ne használja a készüléket nyílt láng, robbanásveszélyes vagy gyúlékony anyagok közelében. A készüléket mindig vízszintes, stabil, tiszta, hőálló és száraz felületen üzemeltesse.
- A készülék nem alkalmas olyan helyre történő beszerelésre, ahol vízszugár használható.
- Hagyjon legalább 20 cm-es helyet a készülék körül, hogy használat közben szellőzhessen.
- **FIGYELMEZTETÉS!** A készülék szellőzőnyílásait tartsa akadálymentesen.

Speciális biztonsági utasítások

- Ne használja a készüléket ételek vagy folyadékok zárt edényben történő előkészítésére, mivel a tartály felrobbanhat.
- Nem szabad könnyen gyúlékony anyagokat tartalmazó ételeket, például alkoholalapú ételeket főzni; önégető jelenségek fordulhatnak elő, amelyek tüzet vagy robbanást okozhatnak a főzőkamrában.
- **FIGYELEM!** A készüléket elszívónyő alá kell telepíteni, hogy a munka során keletkező gőz és egyéb gőz szabadon működjön.



VIGYZAT! ÉGÉSVESZÉLY! MELEG FELÜLETEK! Használat közben a hozzáférhető felületek hőmérséklete nagyon magas. Csak a kezelőpanelt, fogantyúkat, kapcsolókat, időzítő szabályozógombokat vagy hőmérséklet-szabályozó gombokat stb. érintse meg.

- **VIGYZAT! ÉGÉSVESZÉLY!** Ügyeljen az ételtároló edények kezelésére sütés közben és után: nagyon forró lehet. Az égési sérülések elkerülése érdekében viseljen megfelelő hővédő ruházatot.

- Működés közben, nyitott ajtó mellett ne vegye le a ventilátor fedelét; ne érintse meg a még forró mozgó ventilátorokat és ellenállásokat.



FIGYELMEZTETÉS! A depurálás elkerülése érdekében ne használjon olyan folyadékokat vagy főzőeszközöket tartalmazó feltöltött tárolóedényeket, amelyek folyadékká válnak a padló feletti 1,6 m-nél magasabb polcokon való melegítéssel.

- **FIGYELMEZTETÉS!** A főzőrekesz ajtajának kinyitásakor forró gőz távozat.
- Ne töltse túl a belső polcokat. A maximális terhelést a „Műszaki specifikáció” tartalmazza.
- A készüléket olyan ekvipotenciális rendszerhez kell csatlakoztatni, amelynek hatékonyságát a vonatkozó előírásoknak

megfelelően kell értékelni. Ezt a csatlakozást a készülékek között a szimbólummal jelölt megfelelő csatlakozón keresztül kell beállítani. Az ekvipotenciális vezetőnek legalább 2,5 mm-es² keresztmetszettel kell rendelkeznie.

- Ha a tápkábel megsérül, akkor a veszély elkerülése érdekében a gyártóval, annak szervizével vagy hasonlóan képzett szakemberrel kell kicseréltetni.
- A készülékhez mellékelt új tömlőkészleteket kell használni, és a régi tömlőkészleteket tilos újrafelhasználni.
- A készüléket mindig ivóvízhálózatához csatlakoztassa.
- Ne használja az ajtófogantyút a készülék mozgatásához (az üveg esetleges törése).

Redeltetésszerű használat

- A készüléket professzionális használatra tervezték, kereskedelmi célokra is, például éttermek, étkezdék, kórházak konyháiban és kereskedelmi vállalkozásokban, például pékségekben, butcheriesben stb., de nem élelmiszerek folyamatos tömegtermelésére
- A készülék kizárólag ételek (sütemények, sült árúk és élelmiszerek mindenféle sütéséhez): friss és fagyasztott; hűtött és fagyasztott ételek helyreállításához, húсок, hal és zöldségek stb. gőzben sütéséhez használható. Minden egyéb használat a készülék károsodásához vagy személyi sérüléshez vezethet.
- A készülék bármilyen más célból történő üzemeltetése a készülék helytelen használatának minősül. Kizárólag a felhasználó felelős az eszköz nem megfelelő használatáért.

Földelés

Ez a készülék I. védelmi osztályba tartozik, és védőföldeléshez kell csatlakoztatni. A földelés csökkenti az áramütés veszélyét azáltal, hogy az elektromos áramhoz elvezető vezetékkel biztosít.

Ez a készülék földelt dugóval ellátott tápkábellel, vagy földelő vezetékkel ellátott elektromos csatlakozásokkal van ellátva. A csatlakozásokat megfelelően kell felszerelni és földelni.

Kezelőpanel

(1. ábra a 3. oldalon)

1. Időzítő visszajelző
2. Időzítő gomb
3. Termosztát jelző
4. Hőmérséklet-beállító gomb
5. Automatikus párástítás visszajelző
6. Párástítás beállító gomb

Elektromos csatlakozás

(2. ábra a 3. oldalon)

- Az elektromos hálózathoz való állandó csatlakozásnál védőpóluskapcsolót kell felszerelni a készülék és a hálózat közé úgy, hogy a túlfeszültség-kategória III (4000 V) érintkezési között minimálisan legyen a terhelésre méretezve és a vonatkozó előírásoknak megfelelően (automatikus megszakító).
- A csatlakozáshoz használt védőrúd kapcsolónak könnyen hozzáférhetőnek kell lennie a készülék üzembe helyezésekor.

Vízcsatlakozás

- A maximális vízhőmérséklet nem haladhatja meg a 30 °C-ot.
- A víznyomásnak 100 és 200 kPa (1-2 bar) között kell lennie. Ha a nyomás meghaladja a 2 bart, szereljen fel egy nyomás-



csökkentőt a készülék elé. Ha a nyomás 1 bar-nál alacsonyabb, a szivattyú segítségével emelje meg a nyomást.

- A vízkeménységnek 0,5°F és 3°F között kell lennie. A vízképződés csökkentése érdekében a készüléket vízlágyítóval kell felszerelni.
- A vízleeresztőt megfelelő csapdán keresztül kell csatlakoztatni. Ha a leeresztőcsövet nyitott padlón vezetik le a leeresztőcső és a kiömlési pont közötti távolságra, akkor a leeresztőcsőnek 25–30 mm-es magasságban kell lennie. Falra szerelt ürítés is megengedett, ha a lefolyócső egyenletes dőlésszöge 4–5%.

Használat előtti előkészítés

- Távolítsa el az összes védőcsomagolást és fóliát vagy ragasztószalagot.
- Ellenőrizze, hogy a készülék jó állapotban van-e, és az összes tartozékkal együtt. Hiányos vagy sérült szállítás esetén kérjük, azonnal lépjen kapcsolatba a szállítóval. Ebben az esetben ne használja a készüléket.
- Használat előtt tisztítsa meg a tartozékokat és a készüléket (lásd ==> Tisztítás és karbantartás).
- Ellenőrizze, hogy a készülék teljesen száraz-e.
- Helyezze a készüléket vízszintes, stabil és hőálló felületre, amely biztonságosan ellenáll a kifröccsenő víznek. Állítsa vízszintes helyzetbe a készüléket állítható lábakkal. Ne szerelje szét a lábakat.
- Őrizze meg a csomagolást, ha a jövőben tárolni kívánja a készüléket.
- Őrizze meg a használati útmutatót későbbi használatra.

MEGJEGYZÉS! A gyártási maradványok miatt a készülék enyhe szagot bocsáthat ki az első néhány használat során. Ez normális jelenség, és nem jelez semmilyen hibát vagy veszélyt. Gondoskodjon a készülék megfelelő szellőzéséről. Ajánlott 220/230 °C hőmérsékleten 40/50 percig üres ciklust futtatni. Ily módon a sütőkamrát és a külső tömítéshez használt szilikont borító hőszigetelés miatti kellemetlen, de mégis teljesen normális szagok eloszlanak.

Üzemeltetési utasítások

- **FIGYELEM!** Kerülje a savas anyagokat tartalmazó ételek (lemonádé, ecet, só stb.) acélfelületeinek hosszan tartó tartósságát, amelyek korrózióromlást okoznak.
- Főzés előtt minden alkalommal melegítse elő a készüléket a maximális teljesítmény elérése érdekében.
- Kerülje a só betöltését a sütőtérbe.

Felhasználói kézikönyv

- A készülék bekapcsolásához fordítsa az időzítő gombot (1,2)  állásba [folyamatos ciklus], vagy a kívánt időtartamra legfeljebb 120 percre. Az időzítő jelzőfénye (1.1) zölden világít.
- Állítsa be a kívánt hőmérsékletet a hőmérséklet-szabályozó gombbal (1,4). A termosztát jelzőlámpa (1.3) narancssárgán világít; amikor a termosztát eléri a beállított hőmérsékletet a kamrán belül, a jelzőlámpa kialszik, és újra világít, ha a hőmérséklet a beállított szint alá csökken.
- Ha a ciklus során gőzt szeretne generálni, forgassa a párástírásszabályozó gombot (1,6) a kívánt szintre 1-től 5-ig; a gőztermelés leállításához fordítsa a gombot kikapcsolt állásba [•]. Amikor a párástírást aktív, a visszajelző (1.5) narancssárgán világít.

MEGJEGYZÉS: A párástírást 1-4. szintje azt jelenti, hogy a gőz automatikusan ciklikusan újraértelmezett időintervallumokban

jön létre [a magasabb szint a gőzképződés hosszabb idejének felel meg]. Az 5. szint azt jelenti, hogy a gőz folyamatos üzemmódban jön létre. A gőzfejlesztés bekapcsolása előtt ajánlott a tartályt 120 °C-ra előmelegíteni.

- A készülék működése közben a kamra belső világítása mindig világít.
- A készülék kikapcsolásához várja meg, amíg az idő visszaszámlálást végez, vagy forgassa az időzítő gombját kézileg kikapcsolt (0) állásba.

Tisztítás és karbantartás

- **FIGYELEM!** Tárolás, tisztítás és karbantartás előtt mindig válassza le a készüléket az elektromos hálózatról, és hűtse le.
- Ne használjon vízugarat vagy gőztisztítót a tisztításhoz, és ne nyomja a készüléket víz alá, mert az alkatrészek benedvesedhetnek, és áramütést okozhatnak.
- Ha a készüléket nem tartják megfelelő tisztaságú állapotban, ha hátrányosan befolyásolhatja a készülék élettartamát, és veszélyes helyzetet eredményezhet.
- Az ételmaradványokat rendszeresen meg kell tisztítani, és el kell távolítani a készülékből. Ha a készüléket nem tisztítja meg megfelelően, az csökkenti annak élettartamát, és használat közben veszélyes állapotot okozhat.

Kézi tisztítás

- Kímélő szappanos oldattal enyhén megnedvesített ruhával vagy szivaccsal tisztítsa meg a hűtött külső és belső felületet.
- Higiéniai okokból a készüléket használat előtt és után meg kell tisztítani.
- Kerülje az elektromos alkatrészek vízzel való érintkezését.
- Soha ne merítse a készüléket vízbe vagy más folyadékba.
- Soha ne használjon agresszív tisztítószereket, súrolószivacsokat vagy klórtartalmú tisztítószereket. A tisztításhoz ne használjon acélgyaprot, fémesszközöket vagy éles vagy hegyes tárgyakat. Ne használjon benzint vagy oldószereket!
- Egyetlen alkatrész sem tisztítható mosogatógépbén.
- Tisztítsa meg a ventilátort megfelelő vízközdőkkel, hogy biztosítsa a vízközpédést.
- Távolítsa el az ajtó tömítést, és mossa le külön meleg szappanos vízzel, majd öblítse le és törölje szárazra puha ruhával.

Félaautomata tisztítás

- Vigyen fel megfelelő tisztítószert a kamra falaira, a ventilátor fedeleire és az ajtó belső üvegére. Hagyja hatni körülbelül 20 percre.
- Állítsa a hőmérsékletet kb. 100–120 °C-ra, a páratartalmat pedig az 5. pozícióba. Állítsa be az időt 15 percre.
- A ciklus befejezése után nyissa ki az ajtót, és várja meg, amíg a készülék lehűl. Öblítse le a vizet.
- A kamra szárításához állítsa a ciklust 10 percre, a hőmérsékletet pedig körülbelül 180–200 °C-ra (szükség esetén ismétlje meg a ciklust).
- Tisztítás után hagyja kissé nyitva az ajtót.

Karbantartás

- A súlyos balesetek megelőzése érdekében rendszeresen ellenőrizze a készülék működését.
- Ha azt látja, hogy a készülék nem működik megfelelően, vagy probléma van, ne használja tovább, kapcsolja ki, és forduljon a forgalmazóhoz.
- Minden karbantartási, telepítési és javítási munkát szakképzett és felhatalmazott technikusoknak kell elvégezniük, vagy a gyártónak kell javasolnia.



Shállítás és tárolás

- Tárolás előtt mindig győződjön meg arról, hogy a készülék le lett választva a hálózatról, és teljesen lehűlt.
- A készüléket hűvös, tiszta és száraz helyen tárolja.
- Soha ne helyezzen nehéz tárgyakat a készülékre, mert ez károsíthatja azt.
- Ne mozgassa a készüléket működés közben. Mozgatás közben válassza le a készüléket az elektromos hálózatról, és tartsa alul.
- A gép nagy súlya miatt különös gonddal kell eljárni a gép mozgatásakor vagy szállításakor. Legalább 2 fővel vagy kerekesszéssel. Mozcassa a készüléket lassan, óvatosan, és soha ne 45°-nál nagyobb szögben.

Hibaelhárítás

Ha a készülék nem működik megfelelően, kérjük, ellenőrizze az alábbi táblázatban a megoldást. Ha továbbra sem tudja megoldani a problémát, kérjük, forduljon a szállítóhoz/szolgáltatóhoz.

Problémák	Lehetséges ok	Lehetséges megoldás
A készülék nem működik (az összes jelzőfény kialszik).	Meghibásodott a hálózati csatlakozás.	Ellenőrizze a hálózati csatlakozást.
	Feszültség hiánya.	Állítsa vissza a tápfeszültséget.
	Biztonsági hővédelem aktiválva.	Indítsa újra a hővédelmet.
Sütési ciklus beállítása – a készülék nem működik.	Ajtó nyitva.	Csukja be megfelelően az ajtót.
	Az ajtóérzékelő sérült.	Forduljon a műszaki szolgáltatóhoz.
Páratartalom / gőztermelés nem működik.	Hibás vízcsatlakozás.	Ellenőrizze a vízhálózat csatlakozását.
	Zárt vízszep.	Nyissa ki a szelepet.
	Eltömődött vízbenmeneti szűrő.	Tisztítsa meg a szűrőt.
	Sérült a vízbenmeneti mágnesszelep.	Forduljon a műszaki szolgáltatóhoz.
Ajtó zárva. Gőz távozik a tömítésen keresztül.	A tömítés nincs megfelelően felszerelve.	Ellenőrizze a tömítésszerelvényt.
	Sérült tömítés.	Forduljon a műszaki szolgáltatóhoz.
	A fogantyú beállítása nem megfelelő.	Forduljon a műszaki szolgáltatóhoz.
Nem egyenletes sütés.	Az egyik motor hibás vagy alacsony fordulatszámom működik.	Forduljon a műszaki szolgáltatóhoz.
	A motorok nem fordítanak irányt.	Forduljon a műszaki szolgáltatóhoz.
	A fűtőelem meghibásodott.	Forduljon a műszaki szolgáltatóhoz.
A belső világítás nem működik.	A lámpa sérült.	Cserélje ki a lámpát.
A biztonsági hővédelem folyamatosan aktív.	Sérült hővédelem.	Forduljon a műszaki szolgáltatóhoz.
	A szabályozó termosztát sérült.	Forduljon a műszaki szolgáltatóhoz.

Jótállás

A készülék működését befolyásoló minden olyan hiba, amely a vásárlást követő egy éven belül válik nyilvánvalóvá, javításra vagy cserére szorul, feltéve, hogy a készüléket az utasításoknak megfelelően használták és karbantartották, és semmilyen módon nem használták fel helytelenül vagy használták fel helytelenül. Az Ön törvényben biztosított jogait ez nem érinti. Ha a készülékre garanciális igény vonatkozik, adja meg, hogy hol és mikor vásárolta meg, és mellékelje a vásárlást igazoló bizonylatot (pl. nyugtát).

A folyamatot termékfejlesztésre vonatkozó irányelvünkkel összhangban fenntartjuk a jogot a termék, a csomagolás és a dokumentáció előzetes értesítés nélküli módosítására.

Elvetés és környezet

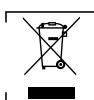

A készülék üzemen kívül helyezése során a terméket nem szabad más háztartási hulladékkal együtt ártalmatlanítani. Ehelyett az Ön felelőssége, hogy a hulladékgyűjtő berendezésekre a kijelölt gyűjtőhelyre szállítsa. Ennek a szabálynak a figyelmen kívül hagyása a hulladék ártalmatlanítására vonatkozó hatályos előírásokkal összhangban büntetést vonhat maga után. A hulladéktároló berendezések ártalmatlanítási elkövetését gyűjtése és újrahasznosítása segít a természeti erőforrások megőrzésében, és biztosítja, hogy az emberi egészséget és a környezetet védő módon kerül újrahasznosításra.

Ha többet szeretne megtudni arról, hogy hová lehet a hulladékot újrahasznosítani, forduljon a helyi hulladékgyűjtő vállalathoz. A gyártók és az importőrök nem vállalnak felelősséget az újrahasznosításért, a kezelésért és az ökológiai hulladékkezelésért sem közvetlenül, sem pedig nyilvános rendszeren keresztül.

УКРАЇНСЬКИЙ

Шановний клієnte!



Дякуємо, що придбали цей прилад Hendi. Уважно прочитайте цей посібник користувача, звертаючи особливу увагу на правила техніки безпеки, описані нижче, перед першим встановленням і використанням цього приладу.

Інструкції з техніки безпеки

- Використовуйте прилад лише за призначенням, як описано в цьому посібнику.
- Виробник не несе відповідальності за будь-які збитки, спричинені неправильною експлуатацією та неправильним використанням.
-  **НЕБЕЗПЕКА! РИЗИК УРАЖЕННЯ ЕЛЕКТРИЧНИМ СТРУМОМ!** Не намагайтеся ремонтувати прилад самостійно. Не занурюйте електричні частини приладу у воду або інші рідини. Ніколи не тримайте прилад під проточною водою.
- **НІКОЛИ НЕ ВИКОРИСТОВУЙТЕ ПОШКОДЖЕНИЙ ПРИЛАД!** Регулярно перевіряйте електричні з'єднання та шнур на наявність пошкоджень. У разі пошкодження від'єднайте прилад від джерела живлення. Будь-який ремонт має виконуватися лише постачальником або кваліфікованою особою, щоб уникнути небезпеки або травми.
- **ПОПЕРЕДЖЕННЯ!** Під час розміщення приладу безпечно прокладіть кабель живлення, якщо це необхідно, щоб уникнути ненавмисного натягу, пошкодження, контакту з поверхнею нагрівання або небезпеки відключення.



- **ПОПЕРЕДЖЕННЯ!** Поки штекер знаходиться у гнізді, прилад підключається до електромережі.
- **ПОПЕРЕДЖЕННЯ!** ЗАВЖДИ вимикайте прилад, перш ніж від'єднувати його від електромережі, чищення, обслуговування або зберігання.
- Підключайте прилад до електричної розетки лише за допомогою напруги та частоти, зазначених на етикетці приладу.
- Не торкайтеся вилки/електричного з'єднання вологими або вологими руками.
- Тримайте прилад та електричну вилку/з'єднання подалі від води та інших рідин. Якщо прилад потрапив у воду, негайно вийміть з'єднання з джерелом живлення. Не використовуйте прилад, доки його не перевірить сертифікований спеціаліст. Недотримання цих інструкцій призведе до ризику, що загрожують життю.
- Під'єднайте джерело живлення до легкодоступної електричної розетки, щоб можна було негайно від'єднати прилад у разі виникнення надзвичайної ситуації.
- Переконайтеся, що шнур не контактує з гострими чи гарячими предметами, та тримайте його подалі від відкритого вогню. Ніколи не тягніть за шнур живлення, щоб від'єднати його від розетки; натомість завжди тягніть за вилку.
- Ніколи не носіть прилад за шнур.
- Ніколи не намагайтеся самостійно відкривати корпус приладу.
- Не вставляйте предмети в корпус приладу.
- Ніколи не залишайте прилад без нагляду під час використання.
- Цим приладом повинен керувати кваліфікований персонал на кухні ресторану, ідальні або бару тощо.
- Цей прилад не повинні експлуатувати особи з обмеженими фізичними, сенсорними або розумовими здібностями або особи з недостатнім досвідом і знаннями.
- Цей прилад за жодних обставин не повинен використовуватися дітьми.
- Зберігайте прилад та його електричні підключення в недоступному для дітей місці.
- Ніколи не використовуйте аксесуари або будь-які додаткові пристрої, окрім тих, що постачаються разом із приладом або рекомендовані виробником. Якщо цього не зробити, це може становити загрозу безпеці користувача та пошкодити прилад. Використовуйте лише оригінальні деталі та аксесуари.
- Не використовуйте цей прилад із зовнішнім таймером або системою дистанційного керування.
- Не ставте прилад на нагрівальний об'єкт (бензин, електрична плита, вугільна плита тощо).
- Не накривайте прилад під час роботи.
- Не ставте на прилад жодних предметів.
- Не використовуйте прилад поблизу відкритого вогню, вибухонебезпечних або легкозаймистих матеріалів. Завжди експлуатуйте прилад на горизонтальній, стійкій, чистій, жаростійкій і сухій поверхні.
- Прилад не можна встановлювати в місцях, де можна використовувати струмінь води.
- Під час роботи залиште місце на відстані принаймні 20 см навколо приладу для вентиляції.
- **ПОПЕРЕДЖЕННЯ!** Тримайте всі вентиляційні отвори на приладі вільними від перешкод.

- закритому контейнері, оскільки контейнер може вибухнути.
- Не можна готувати продукти, що містять легкозаймисті речовини, такі як продукти на спиртовій основі; це може призвести до пожежі і вибухів у камері для приготування.
- **УВАГА!** Прилад необхідно встановлювати під витяжкою витяжкою, щоб забезпечити вільний випуск пари та інших парів під час роботи.
-  **УВАГА! РИЗИК БУРИ! ГАРЯЧІ СУФЕЙСИ!** Під час використання температура доступних поверхонь дуже висока. Торкніться лише панелі керування, ручок, перемикачів, ручок керування таймером або ручок керування температурою тощо.
- **УВАГА! РИЗИКИ БУРИ!** Зверніть увагу на поводження з контейнерами для продуктів під час і після готування: вони можуть бути дуже гарячими. Для запобігання опікам надягайте відповідний захисний термокостюм.
- Під час роботи, коли дверцятка відчинені, не знімайте кришку вентилятора; не торкайтеся рухомих вентиляторів та резисторів, які ще гарячі.
-  **ПОПЕРЕДЖЕННЯ!** Щоб уникнути обрізання, не використовуйте звантажені контейнери з рідинами або кулінарними товарами, які стають рідкими, шляхом нагрівання на полицях, розташованих на рівнях вище 1,6 м над підлогою.
- **ПОПЕРЕДЖЕННЯ!** При відкриванні дверцят робочої камери може з'явитися гаряча пара.
- Не перевантажуйте внутрішні полиці. Максимальне навантаження зазначено в «Технічній специфікації».
- Прилад необхідно підключити до еквіпотенційної системи, ефективність якої необхідно належним чином оцінити відповідно до чинних норм. Це з'єднання має бути встановлено між приладами через відповідний термінал, позначений символом . Еквіпотенційний провідник повинен мати мінімальну секцію 2,5 мм².
- Якщо кабель живлення пошкоджений, його повинен замінити виробник, його сервісна служба або інші кваліфіковані особи, щоб уникнути небезпеки.
- Слід використовувати нові комплекти шлангів, що постачаються разом із приладом, а також ці старі набори шлангів не слід використовувати повторно.
- Завжди підключайте прилад до джерела питної води.
- Не використовуйте ручку дверцят для переміщення приладу (можливе пошкодження скла).

Цільове використання

- Цей прилад призначений для професійного використання, а також для комерційного застосування, наприклад, на кухнях ресторанів, ідальні, лікарнях і комерційних підприємствах, таких як пекарні, м'ясні лаври тощо, але не для постійного масового виробництва їжі
- Прилад призначений лише для приготування страв (для всіх видів випічки, випічки та продуктів): свіжих та заморожених; для відновлення охолоджених та заморожених продуктів, для приготування на парі м'яса, риби та овочів тощо. Будь-яке інше використання може призвести до пошкодження приладу або травм.
- Використання приладу з будь-якою іншою метою вважається неправильним використанням приладу. Користувач несе одноосібну відповідальність за неналежне використання пристрою.

Спеціальні інструкції з безпеки

- Не використовуйте прилад для приготування їжі або рідин у



Установка заземлення

Цей прилад належить до класу захисту I і має бути під'єднаний до захисного заземлення. Заземлення знижує ризик ураження електричним струмом, надаючи провід для виходу електричного струму.

Цей прилад оснащений кабелем живлення з вилкою заземлення або електричними з'єднаннями з дротом заземлення. З'єднання повинні бути належним чином встановлені та заземлені.

Панель керування

(Рис. 1 на стор. 3)

1. Індикатор таймера
2. Ручка таймера
3. Індикатор термостата
4. Ручка налаштування температури
5. Індикатор автоматичного зволоження
6. Перемикач налаштувань зволоження

Підключення до електромережі

(Рис. 2 на стор. 3)

- У постійному підключенні до електромережі між приладом та магістраллю необхідно встановити реле захисту з мінімальним отвором між контактами з категорією перенапруги III (4000 В), що має розмір, який відповідає діючим нормам (автоматичний вимикач).
- Під час встановлення приладу необхідно забезпечити легкий доступ до вимикача для захисних полюсів, який використовується для підключення.

Підключення до водопроводу

- Максимальна температура води не повинна перевищувати 30°C.
- Тиск води має бути в діапазоні від 100 до 200 кПа (1–2 бар). Якщо тиск перевищує 2 бар, встановіть обмежувач тиску вище за потоком від приладу. Якщо тиск менше 1 бар, використовуйте насос для підвищення значення тиску.
- Жорсткість води має становити від 0,5°F до 3°F. Для зменшення утворення вапняного нальоту необхідно встановити прилад із пристроєм для пом'якшення води.
- Зливання води повинно бути під'єднане через відповідну пастку. Якщо зливна труба транспортується на відстань зливу з відкритого дна між трубою та точкою зливу, вона повинна знаходитися на 25–30 мм. Настінний розряд також дозволяється, якщо зливна труба підтримує постійний нахил 4–5 %.

Підготовка перед використанням

- Змініть усю захисну упаковку та фольгу або стрічки.
- Переконайтеся, що пристрій у хорошому стані та з усіма аксесуарами. У разі неповної або пошкоджені доставки негайно зверніться до постачальника. У цьому випадку не використовуйте пристрій.
- Перед використанням очистіть аксесуари та прилад (див. => Очищення та догляд).
- Переконайтеся, що прилад повністю сухий.
- Поставте прилад на горизонтальну, стійку та жаростійку поверхню, безпечну для бризок води. Вирівняйте прилад за допомогою регульованих ніжок. Не розбирайте ніжки.
- Зберігайте упаковку, якщо ви плануєте зберігати ваш прилад у майбутньому.

- Зберігайте посібник користувача для подальшого використання.

ПРИМІТКА! Через виробничі залишки прилад може випускати легкий запах під час перших декількох застосувань. Це нормально і не вказує на будь-який дефект або небезпеку. Переконайтеся, що прилад добре провітрюється. Рекомендується виконувати порожній цикл протягом 40/50 хвилин при температурі 220/230 °C. Таким чином, усі неприємні, але повністю нормальні запахи, спричинені нагріванням теплоізоляції, що охоплює камеру приготування, та силікон, який використовується для його зовнішнього ущільнення, розсіюються.

Інструкції з експлуатації

- **УВАГА!** Уникайте тривалої перманентності на сталевих верхніх продуктів, що містять кислі речовини (сок лимона, оцту, солі тощо), які викликають погіршення корозії.
- Попередньо прогрівайте прилад кожного разу перед приготуванням, щоб досягти найвищої ефективності.
- Не додавайте сіль до їжі в камеру приготування.

Посібник користувача

- Щоб увімкнути прилад, поверніть ручку таймера (1.2) у  положення (постійний цикл) або на час до 120 хв. Індикатор таймера (1.1) засвітиться зеленим світлом.
- Встановіть бажану температуру за допомогою ручки керування загартуванням (1.4). Індикатор термостата (1.3) засвітиться помаранчевим світлом; коли термостат досягне встановленої температури всередині камери, індикатор засвітиться і знову засвітиться, якщо температура знизиться нижче встановленого значення.
- Щоб генерувати пару під час циклу, поверніть ручку регулювання зволоження (1.6) на бажаний рівень від 1 до 5; поверніть ручку в положення «вимкнено» (●), щоб зупинити виробництво пари. Коли активовано функцію зволоження, індикатор (1.5) світиться помаранчевим кольором.

ПРИМІТКА: Рівень зволоження 1–4 означає, що пара автоматично генерується циклічно переформованими інтервалами часу (вищий рівень відповідає довшому часу утворення пари). Рівень 5 означає, що пара утворюється в постійному режимі. Рекомендується попередньо прогріти камеру до 120°C, перш ніж увімкнути парогенерацію.

- Під час роботи приладу завжди світиться внутрішнє освітлення камери.
- Щоб вимкнути прилад, зачекайте, доки відлік часу завершиться, або поверніть ручку таймера в положення «вимкнено» (0) в ручну.

Очищення та технічне обслуговування

- **УВАГА!** Завжди відключайте прилад від джерела живлення та охолоджуйте його перед зберіганням, очищенням та обслуговуванням.
- Не використовуйте струмінь води або пароочисувач для очищення та не штовхайте прилад під воду, оскільки деталі можуть стати вологими, і це може призвести до ураження електричним струмом.
- Якщо прилад не зберігається в гарному стані чистоти, це може негативно вплинути на термін служби приладу та призвести до небезпечної ситуації.
- Залишки їжі слід регулярно чистити та видаляти з приладу. Якщо прилад не очищується належним чином, це скоро-



тит його термін служби та може призвести до небезпечних умов під час використання.

Ручне очищення

- Очистіть охолоджену зовнішню та внутрішню поверхні ганчіркою або губкою, злегка змоченою м'яким мильним розчином.
- З міркувань гігієни прилад слід чистити до та після використання.
- Уникайте контакту води з електричними компонентами.
- Ніколи не занурюйте прилад у воду або інші рідини.
- Ніколи не використовуйте агресивні засоби для чищення, абразивні губки або засоби для чищення, що містять хлор. Не використовуйте для чищення сталеві мочалки, металеве приладдя або будь-які гострі чи загострені предмети. Не використовуйте бензин або розчинники!
- Жодні деталі не можна мити в посудомийній машині.
- Очистіть вентилятор відповідними миючими засобами для видалення накипу, щоб забезпечити утворення вапняних відкладень.
- Зніміть прокладку дверцят і промийте її окремо теплою мильною водою, потім промийте і витріть насухо м'якою тканиною.

Напівавтоматичне очищення

- Нанесіть відповідний миючий засіб на стінки камери, кришки вентилятора та внутрішнє скло дверцят. Залиште приблизно на 20 хвилин.
- Встановіть температуру приблизно на 100-120°C і рівень вологості в положення 5. Встановіть час на 15 хвилин.
- Після завершення циклу відкрийте дверцята та зачекайте, доки прилад охолоне. Промийте водою.
- Щоб висушити камеру, установіть цикл на 10 хвилин і температуру приблизно на 180-200 °C (за необхідності повторіть цикл).
- Після очищення залиште дверцята злегка відчиненими.

Технічне обслуговування

- Регулярно перевіряйте роботу приладу, щоб уникнути серйозних нещасних випадків.
- Якщо ви помітили, що прилад не працює належним чином або виникла проблема, припиніть його використання, вимкніть його та зверніться до постачальника.
- Усі роботи з технічного обслуговування, монтажу та ремонту мають виконуватися спеціалізованими та уповноваженими фахівцями або рекомендованими виробником.

Транспортування та зберігання

- Перед зберіганням переконайтеся, що прилад від'єднано від джерела живлення та повністю охолоджено.
- Зберігайте прилад у прохолодному, чистому та сухому місці.
- Ніколи не ставте на прилад важкі предмети, оскільки це може пошкодити його.
- Не переміщуйте прилад під час його роботи. Під час переміщення від'єднайте прилад від джерела живлення та тримайте його вниз.
- Особливу увагу слід приділяти переміщенню або транспортуванню машини через її вагу, принаймні 2 особи або використання мобільної стійки. Повільно, обережно переміщуйте машину та ніколи не нахиляйте її більше ніж на 45°.

Усунення несправностей

Якщо прилад не працює належним чином, будь ласка, перевірте наведену нижче таблицю щодо розчину. Якщо ви все

це не можете вирішити проблему, зверніться до постачальника послуг/постачальника послуг.

Проблеми	Можлива причина	Можливе рішення
Прилад не працює (усі індикатори не світяться).	Несправне підключення до електромережі.	Перевірте підключення до електромережі.
	Відсутність напруги.	Відновіть напругу джерела живлення.
	Увімкнено запобіжний тепловий захист.	Перезапустіть термозахист.
Набір циклів готування — прилад не працює.	Дверцята відкриті.	Закрийте дверцята належним чином.
	Датчик дверцят пошкоджений.	Зв'яжіться з технічною службою.
Вологість/виробництво пари не працює.	Несправне підключення до водопроводу.	Перевірте підключення до водопроводу.
	Закритий водяний клапан.	Відкрийте клапан.
	Забруднений фільтр подачі води.	Очистіть фільтр.
Дверцята зачинено. Пара виходить через прокладку.	Пошкоджений впускний соленоїдний клапан.	Зв'яжіться з технічною службою.
	Гакета встановлена неправильно.	Перевірте вузол прокладки.
	Пошкоджена прокладка.	Зв'яжіться з технічною службою.
Нерівномірне готування.	Неправильне налаштування ручки.	Зв'яжіться з технічною службою.
	Один з двигунів несправний або працює на низькій швидкості.	Зв'яжіться з технічною службою.
	Двигуни не зворотному напрямку.	Зв'яжіться з технічною службою.
Внутрішнє освітлення не працює.	Нагрівальний елемент несправний.	Зв'яжіться з технічною службою.
	Лампа пошкоджена.	Замініть лампочку.
Безпечний тепловий захист активується безперервно.	Пошкоджений тепловий захист.	Зв'яжіться з технічною службою.
	Пошкоджено контрольний термостат.	Зв'яжіться з технічною службою.

Гарантія

Будь-які дефекти, що впливають на функціональність приладу, які стають очевидними протягом одного року після покупки, будуть відремонтовані за допомогою безкоштовного ремонту або заміни за умови, що прилад використовувався та підтримувався відповідно до інструкції, а також не був зловживаний або не був використаний неналежним чином. Це не впливає на Ваші законні права. Якщо прилад вимагає за гарантією, вкажіть, де і коли він був придбаний, і додайте підтвердження покупки (наприклад, квитанцію). Відповідно до нашої політики постійної розробки продукції ми залишаємо за собою право змінювати технічні характеристики виробу, упаковки та документації без попереднього повідомлення.

UA



Utilizatsioon ja довкілля



При виведенні приладу з експлуатації його не можна утилізувати разом з іншими побутовими відходами. Замість цього ви несете відповідальність за утилізацію свого обладнання для відходів, передаючи його призначеному пункту збору. Недотримання цього правила може бути покаране відповідно до чинних правил утилізації відходів. Окреме збирання та переробка вашого обладнання для відходів під час утилізації допоможе зберегти природні ресурси та забезпечити їх переробку у спосіб, який захищає здоров'я людини та довкілля.

Для отримання додаткової інформації про те, де можна перекласти відходи для переробки, зверніться до місцевої компанії з збору відходів. Виробники та імпортери не несуть відповідальності за переробку, лікування та екологічну утилізацію, як безпосередньо, так і через загальнодоступну систему.

EESTI KEEL

Lugupidav klient!



Täname, et ostsite selle Hendi seadme. Lugege käesolevat kasutusjuhendit tähelepanelikult läbi, pöörates erilist tähelepanu allpool toodud ohutusnõuetele, enne kui seadme esmakordselt paigaldate ja kasutate.

Ohutusjuhised

- Kasutage seadet ainult ettenähtud otstarbel, nagu käesolevas juhendis kirjeldatud.
- Tootja ei vastuta mis tahes kahjude eest, mis on põhjustatud ebaõigest kasutamisest või ebaõigest kasutusest.
-  **OHU! ELEKTRILÖÖGIHÜT!** Ärge püüdke seadet ise parandada. Ärge katke seadme elektrilisi osi vette ega muudesse vedelikesse. Ärge kunagi hoidke seadet voolava vee all.
- **ÄRGE KUNAGI KASUTAGE KAHJUSTATUD SEADET!** Kontrollige elektriühendusi ja toitejuhet regulaarselt kahjustuste suhtes. Kui seade on kahjustatud, eemaldage see vooluvõrgust. Ohu ja vigastuste vältimiseks tohib parandustööd teha ainult tarnija või kvalifitseeritud isik.
- **HOIATUS!** Seadme paigutamisel suunake toitejuhe ohutult, et vältida juhuslikku sissetõmbamist, kahjustamist, kokkupuutes kuuma pinnaga või komistusohu.
- **HOIATUS!** Kui pistik on seinakontaktis, on seade toiteallikaga ühendatud.
- **HOIATUS!** Enne vooluvõrgust lahutamist, puhastamist, hooldamist või ladustamist lülitage seade ALATI välja.
- Ühendage seade pistikupessa ainult seadme etiketil toodud pinge ja sagedusega.
- Ärge puudutage pistikut/elektrilisi ühendusi märgade või niiskete kätega.
- Hoidke seade ja elektripistikud veest ning teistest vedelikest eemal. Kui seade kukub vette, eemaldage kohe toiteühendused. Ärge kasutage seadet enne, kui kvalifitseeritud tehnik on seda kontrollinud. Nende juhiste eiramine võib põhjustada eluohtlikke riske.
- Ühendage toiteallikas kergesti ligipääsetavas pistikupessa, et saaksite seadme hädaolukorras kohe vooluvõrgust eemaldada.
- Veenduge, et juhe ei puutu kokku teravate või kuumade esemetega ja hoidke seda eemal lahtisest tules. Ärge kunagi tõmmake toitejuhtmest, et see pistikupesast eemaldada, vaid

- tõmmake selle asemel alati pistikust.
- Ärge kunagi kandke seadet selle juhtmest.
- Ärge kunagi püüdke seadme korpusi uuesti avada.
- Ärge sisestage esemeid seadme korpusesse.
- Ärge jätke seadet kasutamise ajal järelevalveta.
- Seda seadet peaks kasutama ainult koolitatud personal restorani köögis, sööklates, baarides jne.
- Seda seadet ei tohi kasutada füüsilise, sensoorse või vaimse puudega inimesed ega isikud, kellel puuduvad vastavad kogemused ja teadmised.
- Lapsed ei tohi seda seadet mingil juhul kasutada.
- Hoidke seade ja selle elektriühendused lastele kättesaamatus kohas.
- Ärge kunagi kasutage muid tarvikuid ega lisaseadmeid peale nende, mis on seadmega kaasas või tootja poolt soovitatud. Vastasel juhul riskite kasutaja ohutusega ja võite seadet kahjustada. Kasutage ainult originaalvaruosi ja -tarvikuid.
- Ärge kasutage seadet välise taimeriga või kaugjuhtimissüsteemi abil.
- Ärge asetage seadet kuumutusobjektile (bensini, elektripliiti, söepliiti jne).
- Ärge katke töötavat seadet kinni.
- Ärge asetage seadme peale mingeid esemeid.
- Ärge kasutage seadet lahtise tule, plahvatusohtlike või kergesti süttivate materjalide läheduses. Kasutage seadet alati horisontaalsel, stabiilsel, puhtal, kuumakindlal ja kuival pinnal.
- Seade ei sobi paigaldamiseks kohta, kus võib olla veejuga.
- Jätke kasutamise ajal seadme ümber vähemalt 20 cm ruumi ventilatsiooniks.
- **HOIATUS!** Hoidke kõik seadme ventilatsioonivad takistuseta.

Spetsiaalsed ohutusjuhised

- Ärge kasutage seadet toidu või vedelike valmistamiseks suletud konteineris, sest mahuti võib plahvatada.
- Kergesti tuleohtlike aineid sisaldavaid toite ei tohi küpsetada, näiteks alkoholipõhised toidud; isepõlevad nähtused võivad põhjustada tulekahjusid ja plahvatusi toiduvalmistamise kambri.
- **TÄHELEPANU!** Seade tuleb paigaldada õhupuhassti alla, et tagada kogu töö ajal tekkiv aur ja muu aur.
-  **ETTEVAATUST! BURNS-i OSA! HOT SURFACES!** Kättesaadavate pindade temperatuur on kasutamise ajal väga kõrge. Puudutage ainult juhtpaneeli, käepidemeid, lüliteid, taimeriga juhtupult või temperatuuri juhtnuppe jne.
- **ETTEVAATUST! BURNS-i OSA!** Pöörake tähelepanu toidumahutite käitlemisele küpsetamise ajal ja pärast seda: need võivad olla väga kuumad. Kanda põletuste vältimiseks sobivat kaitsvat termoorietust.
- Kui üks on lahti, ärge eemaldage ventilaatori katet; ärge puudutage liikuvaid ventilaatoreid ja takistiid, mis on veel kuumad.
-  **HOIATUS!** Skaldeerimise vältimiseks ärge kasutage laaditud anumaid vedelike või toiduvalmistamise kaupadega, mis muutuvad vedelikuks, kuumutades riivlitel, mis asuvad põrandast kõrgemal kui 1,6 m.
- **HOIATUS!** Küpsetuskambri ukse avamisel võib kuum aur välja tulla.
- Ärge koormake siseriuleid üle. Maksimaalset koormust mainitakse peatükis „Tehnilised andmed“.



- Seade tuleb ühendada ekvipotentsiaalse süsteemiga, mille tõhusust tuleb vastavalt kehtivatele eeskirjadele asjakohaselt hinnata. See ühendus tuleb seadistada seadmete vahel läbi sobiva klemmi, mis on tähistatud sümboliga . Ekvipotentsiaalse juhi minimaalne osa peab olema 2,5 mm².
- Kui toitejuhe on kahjustatud, peab selle ohu vältimiseks välja vahetama tootja, tema teenindusagent või sarnase kvalifikatsiooniga isikud.
- Seadmega kaasasolevaid uusi voolikukomplekte tuleb kasutada ja vanu voolikukomplekte ei tohi uuesti kasutada.
- Ühendage seade alati joogiveega.
- Ärge kasutage seadme liigutamiseks ukse käepidid (võimalik klaasi purunemine).

Ettenähtud kasutus

- See seade on mõeldud kasutamiseks professionaalseks kasutamiseks ka kaubanduslikel eesmärkidel, näiteks restoranine, sööklate, haiglate ja äriettevõtete, näiteks pagariäride, lihukaupade jne köögis, kuid mitte toidu pidevaks masstootmiseks.
- Seade on ette nähtud ainult toidu valmistamiseks (iga tüüpi küpsetiste, küpsetatud kaupade ja toidu valmistamiseks): värske ja külmutatud; jahutatud ja külmutatud toidu värskendamiseks, liha, kala ja köögiviljade aurutamiseks jne. Mis tahes muu kasutamine võib seadet kahjustada või kehavigastusi saada.
- Seadme mis tahes muul otstarbel kasutamist loetakse seadme väärkasutuseks. Kasutaja vastutab ainuisikuliselt seadme ebaõige kasutamise eest.

Maanduse paigaldamine

See seade on klassifitseeritud I **kaitseklassi** ja see peab olema ühendatud kaitsemaandusega. Maandamine vähendab elektrilöögi ohtu, pakkudes elektrivoolu jaoks väljapääsujuhet.

See seade on varustatud toitejuhtmega, millel on maanduspistik, või elektriühendustega, millel on maandusjuhe. Ühendused peavad olema õigesti paigaldatud ja maandatud.

Juhtpaneel

(Joonis 1 lk 3)

1. Taimeri indikaator
2. Taimeri nupp
3. Termostaadi indikaator
4. Temperatuuri seadistamise nupp
5. Automaatse niisutuse näidik
6. Humidifitseerimise seadistamise nupp

Elektriühendus

(Joonis 2 lk 3)

- Toitevõrgu püsiühenduses tuleb seadme ja toitevõrgu vahele paigaldada kaitseposti lüliti, mille minimaalne ava on III kategooria (4000 V) ülepinge kontaktide vahel, mis vastab pesukogusele ja kehtivatele eeskirjadele (automaatne kaitseülilüti).
- Ühenduse jaoks kasutatav kaitseposti lüliti peab seadme paigaldamise ajal olema kergesti ligipääsetav.

Veeühendus

- Maksimaalne veetemperatuur ei tohi ületada 30 °C.
- Veesurve peab olema vahemikus 100 kuni 200 kPa (1–2 baari). Kui rõhk ületab 2 baari, paigaldage survereduktor seadme ees. Kui rõhk on alla 1 bar, kasutage rõhuväärtuse tõstmiseks pumpa.

- Vee karedus peab olema vahemikus 0,5 °f kuni 3 °f. Lahjenduse vähendamiseks tuleb seadmele paigaldada veepehmemendaja.
- Vee väljavool peab olema ühendatud läbi piisava püüduri. Kui äravoolutoru suunatakse avatud põranda äravoolu kaugusele toru ja tühjenduspunkti vahel, peaks see olema 25–30 mm. Seinale paigaldatud tühjendamise on lubatud ka seni, kuni äravoolutoru säilitab püsiva kalde 4–5%.

Ettevalmistus enne kasutamist

- Eemaldage kõik kaitsepakendid ja foolium või teibid.
- Kontrollige, kas seade on heas seisukorras ja koos kõigi tarvikutega. Ebatäieliku või kahjustatud kohaletoimetamise korral võtke kohe ühendust tarnijaga. Sellisel juhul ärge seadet kasutage.
- Enne kasutamist puhastage tarvikud ja seade (vt => Puhastamine ja hooldus).
- Veenduge, et seade on täiesti kuiv.
- Asetage seade horisontaalsele, stabiilsele ja kuumakindlale pinnale, mis on veepritsmete eest ohutu. Tasakaalustage seade reguleeritavate jalgedega. Ärge võtke jalgu lahti.
- Hoidke pakend alles, kui kavatsete seadet tulevikus hoida.
- Hoidke kasutusjuhendit edaspidiseks kasutamiseks.

MÄRKUS! Tootmisjätkide tõttu võib seade esimestel kasutustel tekitada kergelt lõhna. See on normaalne ega viita defektile ega ohule. Veenduge, et seade on hästi ventileeritud. Soovitatav on käivitada tühi tsükkel 40/50 minutit temperatuuril 220/230 °C. Sel moel hajuvad kõik ebameeldivad, kuid täiesti normaalsed lõhnad, mis on tingitud küpsetuskambri ümbritseva soojusisolatsiooni ja väliseks tihenduseks kasutatava silikooni kuumutamisest.

Kasutusjuhend

- **TÄHELEPANU!** Vältige pikaajalist püsivust happelisi aineid sisaldavate toiduainete (lillamah, äädikas, sool jne) teraspindadel, mis põhjustavad korrosiooni halvenemist.
- Eelkuumutage seadet iga kord enne küpsetamist, et saavutada tippõudlus.
- Vältige toidule soola lisamist küpsetuskambrisse.

Kasutusjuhend

- Seadme sisselülitamiseks keerake taimerinupp [1.2]  asendisse (pidev tsükkel) või soovil korral aega kuni 120 min. Taimeri indikaator [1.1] süttib roheliselt.
- Seadke soovitud temperatuur temperatuuri temperatuuride juhtnupuga [1.4]. Termostaadi indikaator [1.3] süttib oranžilt; kui termostaati saavutab seadud temperatuuri kambri, kustub indikaator ja süttib uuesti, kui temperatuurilangus langeb allapoole seadud temperatuuri.
- Auru tekitamiseks tsükli ajal keerake niisutuse juhtnupp [1,6] soovitasemele vahemikus 1 kuni 5; keerake nupp väljalülitatud asendisse (•), et peatada auru tootmine. Kui niisutus on aktiivne, süttib indikaator [1.5] oranžilt.

MÄRKUS: Niisutamise tase 1–4 tähendab, et aur tekib automaatselt tsükliksel korduvate ajavahemike järel (kõrgem tase vastab pikemale auru genereerimise ajale). 5. tase tähendab, et aur genereeritakse pidevas režiimis. Enne auru genereerimise sisselülitamist on soovitatav kambrit eelkuumutada temperatuuril 120 °C.

- Seadme töötamise ajal põleb alati kambri sisevalgustus.
- Seadme väljalülitamiseks oodake, kuni aeg loeb välja või taimerinupp lülitatakse käsitsi välja [0].



Puhastamine ja hooldus

- **TÄHELEPANU!** Enne hoiustamist, puhastamist ja hooldamist ühendage seade alati vooluvõrgust lahti ja jahutage maha.
- Ärge kasutage puhastamiseks veejuga ega aurupuhastit ning ärge lükake seadet vee alla, sest osad saavad märjaks ja tulemuseks võib olla elektrilöökk.
- Kui seadet ei hoita heas puhtuses, võib see kahjustada seadme eluiga ja põhjustada ohtliku olukorra.
- Toidujäake tuleb regulaarselt puhastada ja seadmest eemaldada. Kui seadet ei puhastata korralikult, vähendab see selle eluiga ja võib kasutamise ajal põhjustada ohtlikke seisundeid.

Käitsi puhastamine

- Puhastage jahutatud välispinda ja sisepinda lapi või käsnaga, mida on kergelt niisutatud pehmetoimelise seebilahusega.
- Hügieenilistel põhjustel tuleb seadet enne ja pärast kasutamist puhastada.
- Vältige vee kokkupuudet elektrikomponentidega.
- Ärge kunagi kastke seadet vette ega muudesse vedelikesse.
- Ärge kunagi kasutage agressiivseid puhastusvahendeid, abrasiivseid käsnasid ega kloori sisaldavaid puhastusvahendeid. Ärge kasutage puhastamiseks terasvilla, metallist nõusid ega teravaid või teravaid esemeid. Ärge kasutage bensiini ega lahusteid!
- Ükski osa ei ole nõudepesumasinakindel.
- Puhastage ventilaatorit sobivate katlakivieemalditega, et tagada katlakivi tekitamine.
- Eemaldage uksetihend ja peske seda eraldi sooja seebiveega, seejärel loputage ja kuivatage pehme lapiga.

Poolautomaatne puhastamine

- Kandke kambri seintele, ventilaatori kaantele ja sisemisele ukseklaasile sobiv pesuaine. Jätke umbes 20 minutiks.
- Seadke temperatuur umbes 100–120 °C ja niiskustase asendisse 5. Seadke aeg 15 minutiks.
- Kui tsükkel on lõppenud, avage uks ja oodake, kuni seade on maha jahutunud. Loputage veega.
- Kambri kuivatamiseks seadke tsükkel 10 minutiks ja temperatuur umbes 180–200 °C (vajadusel korra tsükli).
- Pärast puhastamist jätke uks kergelt lahti.

Hooldus

- Kontrollige seadme tööd regulaarselt, et vältida tõsisid õnnetusi.
- Kui näete, et seade ei tööta korralikult või esineb probleem, lõpetage selle kasutamine, lülitage see välja ja võtke ühendust tarnijaga.
- Kõik hooldus-, paigaldus- ja remonditööd peavad läbi viima spetsialiseerunud ja volitatud tehnikud või tootja poolt soovitatud.

Transport ja hoiustamine

- Enne hoiustamist veenduge alati, et seade on vooluvõrgust lahti ühendatud ja täielikult maha jahutunud.
- Hoidke seadet jahedas, puhtas ja kuivas kohas.
- Ärge kunagi asetage seadmele raskeid esemeid, kuna see võib seda kahjustada.
- Ärge liigutage seadet, kui see on töös. Eemaldage seade liigutamisel vooluvõrgust ja hoidke seda all.
- Masina liigutamisel või transportimisel tuleb olla eriti ettevaatlik selle suure kaalu tõttu. Vähemalt 2 inimesega või ostukorviga. Liigutage masinat aeglaselt, ettevaatlikult ja ärge kunagi kallutage üle 45°.

Törkeotsing

Kui seade ei tööta korralikult, kontrollige lahust allolevast tabelist. Kui te ikka veel ei suuda probleemi lahendada, võtke ühendust tarnija/teenuse osutajaga.

Probleemid	Võimalik põhjus	Võimalik lahendus
Seade ei tööta (kõik indikaatorid kustuvad).	Vigane ühendus toitevõrguga.	Kontrollige ühendust vooluvõrguga.
	Pinge puudumine.	Taastage toitepinge.
	Ohutusterminiline kaitse on sisse lülitatud.	Taaskäivitage termokaitse.
Küpsetustsükli komplekt – seade ei tööta.	Uksed avatud.	Sulgege uks korralikult.
	Ukseandur on kahjustatud.	Võtke ühendust tehnilise teenindusega.
Niiskus / auru tootmine ei tööta.	Vigane veeühendus.	Kontrollige ühendust veevõrguga.
	Suletud veeklapp.	Avage klapp.
	Katkestatud vee sisselaskefilter.	Puhastage filter.
Uks on suletud. Auru väljapääs läbi tihendi.	Kahjustatud vee sisselaske solenoidklapp.	Võtke ühendust tehnilise teenindusega.
	Gaasiket ei ole korralikult paigaldatud.	Kontrollige tihendikoostu.
	Kahjustatud tihend.	Võtke ühendust tehnilise teenindusega.
Mitte ühtlaselt küpsetada.	Käepide on valesti reguleeritud.	Võtke ühendust tehnilise teenindusega.
	Üks mootoritest on vigane või töötab madalal kiirusel.	Võtke ühendust tehnilise teenindusega.
	Mootorid ei pöördu ümber suunda.	Võtke ühendust tehnilise teenindusega.
Kütteelemendi tõrge.	Võtke ühendust tehnilise teenindusega.	
Sisevalgustus ei tööta.	Lamp on kahjustatud.	Asendage lamp.
Ohutusterminiline kaitse on pidevalt sisse lülitatud.	Kahjustatud termokaitse.	Võtke ühendust tehnilise teenindusega.
	Juhttermostaat on kahjustatud.	Võtke ühendust tehnilise teenindusega.

Garantii

Kõik defektid, mis mõjutavad seadme funktsionaalsust ja mis ilmnevad ühe aasta jooksul pärast ostu sooritamist, parandatakse tasuta remondi või asendamisega, kui seadet on kasutatud ja hooldatud vastavalt juhistele ning seda ei ole mingil viisil kuritarvitatud või väärkasutatud. See ei mõjuta teie seadusest tulenevaid õigusi. Kui seadet nõutakse garantii alusel, siis märkige, kus see osteti, ja lisage ostutõend (nt kviiitung).

Kooskõlas meie toote pideva arendamise poliitikaga jätame endale õiguse muuta toote, pakendi ja dokumentatsiooni tehnilisi andmeid ette teatamata.

Kõrvaldamine ja keskkond



Seadme väljalülitamisel ei tohi seda kõrvaldada koos muude olmejäätmetega. Selle asemel on teie kohustus visata jäätmed kogumispunkti. Selle reegli mittejärgimine võib olla kooskõlas jäät-

mete kõrvaldamist käsitlevate kohalduvate eeskirjadega sanaliseeritud. Teie seadmete jäätmete eraldi kogumine ja ringlussevõtt kõrvaldamise ajal aitab säilitada loodusressursse ja tagab selle ringlussevõtu viisil, mis kaitseb inimeste tervist ja keskkonda.

Lisateabe saamiseks selle kohta, kuhu võite oma jäätmed ringlussevõtuks viia, võtke ühendust kohaliku jäätmekogumissettevõttega. Tootjad ja importijad ei võta vastutust ringlussevõtu, töötlemise ja ökoloogilise hävitamise eest, kas otse või avaliku süsteemi kaudu.

LATVISKI

Cienijamais klient,

Pateicamies, ka iegādājāties šo Hendi ierīci. Pirms ierīces pirmās uzstādīšanas un lietošanas reizes uzmanīgi izlasiet šo lietotāja rokasgrāmatu, īpašu uzmanību pievēršot drošības noteikumiem, kas izklāstīti tālāk.



Drošības norādījumi

- Izmantojiet ierīci tikai paredzētajam mērķim, kā aprakstīts šajā rokasgrāmatā.
- Ražotājs neatbild par bojājumiem, kas radušies nepareizas ekspluatācijas un nepareizas lietošanas rezultātā.
-  **NEKĀDĀ GADĪJUMĀ NEIZMANTOJĒT BOJĀTU IERĪCI!** Nemēģiniet remontēt ierīci patstāvīgi. Neieņem-
dējiet ierīces elektriskās daļas ūdenī vai citos šķidrums. Nekad neturiet ierīci tekošā ūdenī.
- NEVER USE A DAMAGED APPLIANCE!** Regulāri pārbaudiet, vai elektriskie savienojumi un vads nav bojāti. Ja ierīce ir bojāta, atvienojiet to no elektrotīkla. Lai izvairītos no briesmām vai ievainojumiem, visus remontdarbus drīkst veikt tikai piegādātājs vai kvalificēts speciālists.
- BRĪDINĀJUMS!** Novietojot ierīci, droši izvietojiet barošanas vadu, ja nepieciešams, lai izvairītos no nejaušas vilkšanas, sabojāšanas, saskares ar sildvirsmu vai pakļūšanas riska.
- BRĪDINĀJUMS!** Kamēr spraudnīs ir kontaktlīdzāde, ierīce ir pievienota strāvas padevei.
- BRĪDINĀJUMS!** VIENMĒR izslēdziet ierīci, pirms atvienojat to no elektrotīkla, tīrīšanas, apkopes vai uzglabāšanas.
- Pieslēdziet ierīci elektrības kontaktlīdzādei tikai ar spriegumu un frekvenci, kas norādīta uz ierīces etiķetes.
- Nepieskarieties kontaktdakšas/elektriskajiem savienojumiem ar slapjām vai mitrām rokām.
- Turiet ierīci un elektrisko aizgriezni/savienojumus atstatos no ūdens un citiem šķidrumiem. Ja ierīce iekrīt ūdenī, nekavējoties atvienojiet strāvas padevi. Nelietojiet ierīci, kamēr to nav pārbaudījis kvalificēts speciālists. Šo norādījumu neievērošana var radīt dzīvībai bīstamus riskus.
- Pievienojiet strāvas avotu viegli pieejamai kontaktlīdzādei, lai ārkārtas gadījumā varētu nekavējoties atvienot ierīci.
- Pārliecinieties, ka vads nesaskaras ar asiem vai karstiem priekšmetiem, un neļaujiet tiem aizdegties. Nekad nevelciet strāvas vadu, lai atvienotu to no kontaktlīdzdas. Tā vietā vienmēr velciet kontaktdakšas.
- Nekādā gadījumā neturiet ierīci aiz vada.
- Nekādā gadījumā nemēģiniet atvērt ierīces korpusu.
- Neievietojiet ierīcē priekšmetus.
- Nekad neatstājiet ierīci bez uzraudzības lietošanas laikā.
- Šo ierīci drīkst izmantot tikai apmācīti darbinieki restorāna virtuvē, ēdnīcās vai bāros utt.
- Šo ierīci nedrīkst izmantot personas ar ierobežotām fiziskām,

sensorām vai garīgām spējām, kā arī personas ar nepietiekamu pieredzi un zināšanām.

- Šo ierīci nekādā gadījumā nedrīkst lietot bērni.
- Glabājiet ierīci un tās elektriskos savienojumus bērniem nepieejamā vietā.
- Nekad neizmantojiet ierīces komplektācijā iekļautos vai ražotāja ieteiktos piederumus vai ierīces. Pretējā gadījumā pastāv drošības risks lietotājam un ierīces bojājumi. Izmantojiet tikai oriģinālās daļas un piederumus.
- Neizmantojiet šo ierīci ar ārēju laika slēdzi vai tālvadības sistēmu.
- Nenovietojiet ierīci uz sildāmā priekšmeta (benzīna, elektriskā, ogles plīts utt.).
- Neosedziet ierīci, ja tā darbojas.
- Neovietojiet nekādus priekšmetus uz ierīces virsmas.
- Nelietojiet ierīci atklātas liesmas, sprādzienbīstamu vai viegli uzliesmojošu materiālu tuvumā. Vienmēr darbiniet ierīci uz horizontālas, stabilas, tīras, karstumizturīgas un sausas virsmas.
- Ierīce nav piemērota uzstādīšanai vietā, kur varētu izmantot ūdens strūklu.
- Atstājiet vismaz 20 cm lielu vietu ap ierīci, lai nodrošinātu ventilāciju lietošanas laikā.
- BRĪDINĀJUMS!** Nenobloķējiet ierīces ventilācijas atveres.

Īpaši drošības norādījumi

- Nelietojiet ierīci, lai sagatavotu ēdienu vai šķidrumu slēgtā traukā, jo tvertne var eksplodēt.
- Nedrīkst pagatavot pārtikas produktus, kuros ir viegli uzliesmojošas vielas, piemēram, pārtikas produktus uz spirta bāzes; var rasties pašaiždegšanās parādības, kas gatavošanas kamerā var izraisīt ugunsrēkus un sprādzienus.
- UZMANĪBU!** Ierīce jāuzstāda zem tvaika nosūceja, lai nodrošinātu ne-traucētu tvaiku un citu tvaiku veidošanos darba laikā.
-  **UZMANĪBU! APDEGUMU RISKS! KARSTAS VIRSMAS!** Pieņem virsmu temperatūra lietošanas laikā ir ļoti augsta. Pieskarieties tikai vadības panelim, rokturiem, slēdzīem, taimera vadības regulatoriem vai temperatūras vadības regulatoriem utt.
- UZMANĪBU! APDEGUMU RISKS!** Pievērsiet uzmanību ēdiena trauku apstrādei gatavošanas laikā un pēc tās: tie var būt ļoti karsti. Lai izvairītos no apdegumiem, valkājiet piemērotu termoapģērbu.
- Darbības laikā, kad durvis ir atvērtas, nenosēdēt ventilatora vāku; nepieskarieties kustīgajiem ventilatoriem un rezistoriem, kas joprojām ir karsti.
-  **BRĪDINĀJUMS!** Lai izvairītos no applaucēšanās, neizmantojiet iekrautus konteinerus ar šķidrumiem vai gatavošanas precēm, kas kļūst šķidrās, sildot plauktos, kas novietoti līmeņos, kas augstāki par 1,6 m virs grīdas.
- BRĪDINĀJUMS!** Atverot gatavošanas nodalījuma durvis, var izplūst karsts tvaiks.
- Nepārslogojiet iekšējos plauktus. Maksimālā slodze ir norādīta sadaļā "Tehniskā specifikācija".
- Ierīce ir jāpievieno ekvipotenciālai sistēmai, kuras efektivitāte ir pienācīgi jānovērtē saskaņā ar spēkā esošajiem noteikumiem. Šis savienojums jāiestata starp ierīcēm, izmantojot piemērotu spaili, kas apzīmēta ar simbolu . Līdzvērtīgā vada minimālajai daļai jābūt 2,5 mm².
- Ja strāvas vads ir bojāts, tas jānomaina ražotājam, tā servisa pārstāvim vai līdzvērtīgi kvalificētām personām, lai izvairītos no apdraudējuma.

LV



- Ierīces komplektācijā iekļautie jaunie šļūtenju komplekti ir paredzēti lietošanai un vecos šļūtenju komplektus nedrīkst izmantot atkārtoti.
- Vienmēr pievienojiet ierīci dzeramā ūdens padevei.
- Nelietojiet durvju rokturi, lai pārvietotu ierīci (iespējams stikla bojājums).

Paredzētais lietojums

- Šī ierīce ir paredzēta profesionālai lietošanai, arī komerciāliem mērķiem, piemēram, restorānu, ēdnīcu, slimnīcu virtuvēs un komercuzņēmumos, piemēram, maizes ceptuvju, gaļas ceptuvju utt., bet ne nepārtrauktai pārtikas masveida ražošanai
- Ierīce ir paredzēta tikai ēdiena gatavošanai (visu veidu konditorejas izstrādājumu, ceptu produktu un pārtikas cepšanai): svaigai un saldētai; atdzesētas un saldētas pārtikas atjaunošanai, gaļas, zivju un dārzeņu gatavošanai ar tvaiku utt. Jebkāda cita lietošana var izraisīt ierīces bojājumus vai traumas.
- Ierīces lietošana jebkādiem citiem mērķiem ir uzskatāma par ierīces nepareizu izmantošanu. Lietotājs ir pilnībā atbildīgs par ierīces nepareizu lietošanu.

Zemējuma ierīkošana

Šī ierīce ir klasificēta kā I aizsardzības klase, un tai jābūt pieslēgtai aizsargzemējumam. Zemējums samazina elektriskās strāvas trieciena risku, nodrošinot elektriskās strāvas evakuācijas vadu.

Šī ierīce ir aprīkota ar strāvas vadu ar zemējuma spraudni vai elektriskiem savienojumiem ar zemējuma vadu. Savienojumiem jābūt pareizi uzstādītiem un iezemētiem.

Vadības panelis

(1. attēls 3. lpp.)

1. Taimera indikators
2. Taimera poga
3. Termostata indikators
4. Temperatūras iestatīšanas regulatoris
5. Automātiskās mitrināšanas indikators
6. Mitrināšanas iestatījumu poga

Elektriskais savienojums

(2. attēls 3. lpp.)

- Pastāvīgajā savienojumā ar elektrotīklu starp ierīci un elektrotīklu jāuzstāda aizsargpola slēdzis ar minimālo atvērumu starp III kategorijas pārsprieguma kontaktiem (4000 V), kas atbilst slodzei un piemērojamajiem noteikumiem (automātiskais automātiskais slēdzis).
- Savienošanai izmantotajam aizsargpola slēdzim jābūt viegli pieejamam, kad ierīce ir uzstādīta.

Ūdens pieslēgums

- Maksimālā ūdens temperatūra nedrīkst pārsniegt 30 °C.
- Ūdens spiedienam jābūt no 100 līdz 200 kPa (1-2 bar). Ja spiediens pārsniedz 2 bar, uzstādīt spiediena reduktoru ierīces augšpusē. Ja spiediens ir zemāks par 1 bāru, izmantojiet sūkni, lai paaugstinātu spiediena vērtību.
- Ūdens cietībai jābūt no 0,5 °f līdz 3 °f. Lai samazinātu kaļķakmens veidošanos, ierīce jāuzstāda ar ūdens mīkstinātāju.
- Ūdens aizplūdei jābūt savienotai caur atbilstošu sifonu. Ja drenāžas caurule tiek nogādāta atklātā grīdas drenāžas atslāvējumā starp cauruli un izplūdes punktu, jābūt 25-30 mm. Pie sienas uzstādāmā izlāde ir atļauta arī tik ilgi, kamēr drenāžas caurule uztur vienmērīgu slīpumu 4-5%.

Sagatavošana pirms lietošanas

- Noņemiet visus aizsargpakojumus un foliju vai lentes.
- Pārbaudiet, vai ierīce ir labā stāvoklī un ar visiem piederumiem. Nepilnīgas vai bojātas piegādes gadījumā, lūdzu, nekavējoties sazinieties ar piegādātāju. Šajā gadījumā nelietojiet ierīci.
- Pirms lietošanas notīriet piederumus un ierīci (skatiet ==> Tīrīšana un apkope).
- Pārliedzieties, ka ierīce ir pilnīgi sausa.
- Novietojiet ierīci uz horizontālas, stabilas un karstumizturīgas virsmas, kas ir droša pret ūdens šļakatām. Noliecinot ierīci ar regulējamām kājņām. Neizjauciet kājas.
- Saglabājiet iepakojumu, ja plānojat nākotnē uzglabāt savu ierīci.
- Saglabājiet lietotāja rokasgrāmatu turpmākai atsaucēi.

PIEZĪME! Ražošanas atlieku dēļ ierīce var izdalīt vieglu smaku pirmajās lietošanas reizēs. Tas ir normāli un neuzrāda nekādus defektus vai apdraudējumus. Pārliedzieties, ka ierīce ir labi ventilēta. Ieteicams palaist tukšu ciklu 40/50 minūtes 220/230 °C temperatūrā. Tādā veidā izkļūst visas nepatīkamās, bet pilnīgi parastās smakas, ko izraisa sildīšana, kas aptver gatavošanas kameru un silikonu, ko izmanto tās ārējai blīvēšanai.

Lietošanas norādījumi

- **UZMANĪBU!** Izvairieties no ilgstošas pacietības uz tērauda virsmām pārtikas produktiem, kas satur skābes vielas (citronu sula, etiķis, sāls utt.), kas izraisa korozijas pasliktināšanos.
- Pirms gatavošanas uzsiliet ierīci katru reizi, lai sasniegtu vislabāko veiktspēju.
- Izvairieties no sāls pievienošanas ēdiena gatavošanas kamerā.

Lietotāja rokasgrāmata

- Lai ieslēgtu ierīci, pagrieziet taimera slēdzi (1.2) ∞ pozīcijā (nepārtraukts cikls) vai vēlmju laiku līdz 120 min. Taimera indikators (1.1) iedegsies zaļā krāsā.
- Iestatiet vēlamu temperatūru, izmantojot temperatūras vadības regulatoru (1.4). Termostata indikators (1.3) iedegsies oranžā krāsā; kad termostats sasniegs iestatīto temperatūru kamerā, indikators iedegsies un atkal iedegsies, ja temperatūra desceas zem iestatītās temperatūras.
- Lai cikla laikā radītu tvaiku, pagrieziet mitrināšanas vadības pogu (1.6) vēlamajā līmenī no 1 līdz 5; pagrieziet pogu izslēgtā pozīcijā (•), lai apturētu tvaika ražošanu. Kad mitrināšana ir aktīva, indikators (1.5) deg oranžā krāsā.

PIEZĪME: Mitrināšanas 1.-4. līmenis nozīmē, ka tvaiks automātiski tiek ģenerēts cikliski atkārtotos laika intervālos (augstāks līmenis atbilst ilgākam tvaika ģenerēšanas laikam). 5. līmenis nozīmē, ka tvaiks tiek ģenerēts nepārtrauktā režīmā. Pirms tvaika ģenerēšanas ieteicams uzsilīt kameru līdz 120 °C.

- Ierīces darbības laikā vienmēr deg kameras iekšējais apgaismojums.
- Lai izslēgtu ierīci, uzgaidiet, līdz laiks tiks izslēgts, vai manuāli pagrieziet taimera slēdzi izslēgtā pozīcijā (0).

Tīrīšana un apkope

- **UZMANĪBU!** Pirms ierīces uzglabāšanas, tīrīšanas un apkopes vienmēr atvienojiet to no elektrotīkla un atdzesējiet.
- Tīrīšanai neizmantojiet ūdens strūklu vai tvaika tīrītāju un nestumiet ierīci zem ūdens, jo tās daļas var samīkrt un var izraisīt elektriskās strāvas triecienus.



- Ja ierīce netiek uzturēta labā tīrības stāvoklī, tas var negatīvi ietekmēt ierīces kalpošanas laiku un izraisīt bīstamu situāciju.
- Pārīstas atliekas regulāri jātīra un jāizņem no ierīces. Ja ierīce netiek pienācīgi tīrta, tā saīsinaš tās kalpošanas laiku un lietošanas laikā var radīt bīstamus apstākļus.

Manuālā tīrīšana

- Notīriet atdzesēto ārējo un iekšējo virsmu ar drānu vai sūkli, kas nedaudz samitrināts ar maigu ziepju šķīdumu.
- Higjēnas apsvērumu dēļ ierīce ir jātīra pirms un pēc lietošanas.
- Izvairieties no ūdens saskares ar elektriskajām sastāvdaļām.
- Nekādā gadījumā neiegremdējiet ierīci ūdenī vai citos šķīdumos.
- Nekad neizmantojiet agresīvus tīrīšanas līdzekļus, abrazīvus sūkļus vai tīrīšanas līdzekļus, kas satur hloru. Tīrīšanai neizmantojiet tērauda vati, metāla piederumus vai asus vai smailus priekšmetus. Neizmantojiet benzīnu vai šķīdinātājus!
- Neviena daļa nav mazgājama trauku mazgājamā mašīnā.
- Tīriet ventilatoru ar piemērotiem atkaļķošanas līdzekļiem, lai nodrošinātu kaļķakmens veidošanos.
- Noņemiet durvju blīvi un mazgājiet to atsevišķi ar siltu ziepju ūdeni, pēc tam noskalojiet un nosusiniet ar mikstu drānu.

Pusautomātiskā tīrīšana

- Uzklājiet piemērotu mazgāšanas līdzekli uz kameras sienām, ventilatora pārsegim un iekšējo durvju stikla. Atstājiet uz aptuveni 20 minūtēm.
- Iestatiet temperatūru uz aptuveni 100–120 °C ar mitruma līmeni uz 5. pozīciju. Iestatiet laiku uz 15 minūtēm.
- Pēc cikla beigām atveriet durvis un pagaidiet, līdz ierīce atdziest. Noskalojiet ar ūdeni.
- Lai izžvētu kameru, iestatiet ciklu uz 10 minūtēm un temperatūru uz aptuveni 180–200 °C (atkārtojiet ciklu, ja nepieciešams).
- Pēc tīrīšanas atstājiet durvis nedaudz atvērtas.

Apkope

- Regulāri pārbaudiet ierīces darbību, lai novērstu nopietnus negadījumus.
- Ja redzat, ka ierīce nedarbojas pareizi vai radusies problēma, pārtrauciet tās lietošanu, izslēdziet to uz sazinieties ar piegādātāju.
- Visi apkopes, uzstādīšanas un remonta darbi jāveic speciālistiem un pilnvarotiem tehniķiem vai ražotāja ieteiktiem.

Transportēšana un uzglabāšana

- Pirms uzglabāšanas vienmēr pārliecinieties, ka ierīce ir atvienota no elektrotīkla un pilnībā atdzisusi.
- Glabājiet ierīci vēsā, tīrā un sausā vietā.
- Nekādā gadījumā nenovietojiet uz ierīces smagus priekšmetus, jo tas var to sabojāt.
- Nepārvietojiet ierīci, kamēr tā darbojas. Pārvietojot ierīci, atvienojiet to no elektrotīkla un turiet apakšā.
- Pārvietojot vai transportējot mašīnu tā smagā svāra dēļ, jāievēro īpaša piesardzība. Ar vismaz 2 personām vai izmantojot grozu. Pārvietojiet mašīnu lēnām, uzmanīgi un nekad nesverieties augstāk par 45°.

Problēmu novēršana

Ja ierīce nedarbojas pareizi, lūdz, pārbaudiet tālāk sniegto tabulu, lai uzzinātu par risinājumu. Ja joprojām nevarat atrisināt problēmu, lūdz, sazinieties ar piegādātāju/pakalpojumu sniedzēju.

Problēmas	Iespējamais iemesls	Iespējamais risinājums
Ierīce nedarbojas (izdegas visi indikatori).	Bojāts savienojums ar elektrotīklu.	Pārbaudiet savienojumu ar elektrotīklu.
	Sprieguma trūkums.	Atjaunojiet strāvas padeves spriegumu.
Iestatīts gatavošanas cikls – ierīce nedarbojas.	Aktivizēta drošības termiskā aizsardzība.	Restartējiet termisko aizsardzību.
	Durvis atvērtas.	Pareizi aizveriet durvis.
Mitruma / tvaika ražošana nedarbojas.	Durvju sensors ir bojāts.	Sazinieties ar tehnisko dienestu.
	Slēgts ūdens vārsts.	Atveriet vārstu.
	Ūdens ieplūdes filtrs ar aizsprotojumu.	Iztīriet filtru.
Durvis aizvērtas. Izķūlīt no tvaika caur blīvi.	Bojāts ūdens ieplūdes solenoīda vārsts.	Sazinieties ar tehnisko dienestu.
	Blīve nav pareizi uzstādīta.	Pārbaudiet starplūkas mezglu.
	Bojāta blīve.	Sazinieties ar tehnisko dienestu.
Nevienmērīga gatavošana.	Rokturis ir nepareizi noregulēts.	Sazinieties ar tehnisko dienestu.
	Viens no motoriem ir bojāts vai darbojas ar mazu ātrumu.	Sazinieties ar tehnisko dienestu.
	Motori nebrauc atpakaļgaitā.	Sazinieties ar tehnisko dienestu.
Iekšējais apgaismojums nedarbojas.	Bojāts sildelements.	Sazinieties ar tehnisko dienestu.
	Lampa bojāta.	Nomainiet spuldzi.
Pastāvīgi aktivizēta drošības termiskā aizsardzība.	Bojāta termiskā aizsardzība.	Sazinieties ar tehnisko dienestu.
	Vadības termostats ir bojāts.	Sazinieties ar tehnisko dienestu.

Garantija

Defektus, kas ietekmē ierīces funkcionalitāti un parādās gada laikā pēc tās iegādes, var novērst, tos salabojot vai nomainot bez maksas, ja ierīce tiek izmantota un uzturēta atbilstoši instrukcijām un nav izmantota nepareizi vai nepareizi. Jūsu likumīgās tiesības netiek ietekmētas. Ja ierīces garantija tiek pieprasīta, norādiet, kur un kad ierīce tika iegādāta, un iekļaujiet pirkuma apliecinājumu (piem., kvīti).

Saskaņā ar mūsu pastāvīgas produktu izstrādes politiku mēs paturam tiesības bez brīdinājuma mainīt produktu, iepakojumu un dokumentācijas specifikācijas.

Likvidēšana un vide



Bojātos ierīci, to nedrīkst izmest kopā ar citiem sadzīves atkritumiem. Tā vietā jūs esat atbildīgs par atbrīvošanos no atkritumiem, nododot tos atkritumu savākšanas punktā. Šī noteikuma neievērošana var tikt sodīta saskaņā ar spēkā esošajiem noteikumiem par atkritumu likvidēšanu. Jūsu atkritumu



aprikojama atseviška savakšana un pārstrāde iznīcināšanas laikā palīdzēs saglabāt dabas resursus un nodrošinās to pārstrādi tādā veidā, kas aizsargā cilvēku veselību un vidi. Lai iegūtu plašāku informāciju par to, kur jūs varat atnest atkritumus pārstrādei, lūdz, sazinieties ar savu vietējo atkritumu savākšanas uzņēmumu. Ražotājs un importētājs neuzņemas atbildību par pārstrādi, apstrādi un ekoloģisku likvidēšanu ne tieši, ne izmantojot publisku sistēmu.

LIETUVIŪ

Gerb. kliente,



Dēkojame, kad īsīgijote šj „Hendi” prietaisā. Prieš montuodami ir naudodami šj prietaisā pirmā kartā, atidzīai perskaietykite šj naudotojo vadovā, ypač atkreipdami dēmesj j toliau pateiktas saugos taisykles.

Saugos instrukcijas

- Prietaisā naudokite tik pagal numatyčā paskirtj, kaip aprašyta šīame vadove.
- Gamintojas neatsako už jokiā žala, atsiradusj dēl netinkamo naudojimo ir netinkamo naudojimo.
-  **PAVOJUS! ELEKTROS SMŪGIO PAVOJUS!** Nebandykite patys taisyti prietaisą. Nemerkite prietaiso elektrinių dalių j vandenj ar kitus skysčius. Niekada nelaikykite prietaiso po tekančiu vandeniu.
- **NIEKADA NENAUDOKITE PAŽEISTO PRIETAISO!** Reguliariai tikrinkite elektros jungtis ir laidā, ar nėra pažeidimų. Jeigu prietaisas pažeistas, atjunkite jį nuo maitinimo šaltinio. Visus remonto darbus turi atlikti tik tiekėjas arba kvalifikuotas asmuo, kad būtų išvengta pavojaus ar sužalojimo.
- **ĮSPĖJIMAS!** Pastatydami prietaisą, jei reikia, saugiai veskite maitinimo laidā, kad netyčia nesitrauktumėte, nenukentėty, nesusilietus su kaitinimo paviršiumi arba nekiltų pavojus suklupti.
- **ĮSPĖJIMAS!** Kol kištukas yra lizde, prietaisas yra prijungtas prie maitinimo šaltinio.
- **ĮSPĖJIMAS!** VISADA išjunkite prietaisą prieš atjungdami nuo maitinimo šaltinio, valymo, priežiūros ar laikymo.
- Prietaisąjunkite tik prie elektros lizdo, kurio įtampa ir dažnis nurodyti prietaiso etiketėje.
- Nelieskite kištuko / elektros jungčių šlapiomis arba drėgnomis rankomis.
- Prietaisą ir elektros kištuką / jungtis laikykite atokiai nuo vandens ir kitų skysčių. Jeigu prietaisas patenka j vandenj, nedelsdami ištraukite maitinimo jungtis. Nenaudokite prietaiso, kol jo nepatikrino sertifikuotas technikas. Nesilaikant šių nurodymų kyla pavojus gynybei.
- Prijunkite maitinimo šaltinį prie lengvai pasiekiamo elektros lizdo, kad avarijos atveju prietaisą būtų galima nedelsiant atjungti.
- Įsitikinkite, kad laidas nesiliečia su aštriais ar karštais daiktais ir saugo jį nuo atviros ugnies. Niekada netraukite maitinimo laido, kad jį ištrauktumėte iš lizdo, visada traukite kištuką.
- Niekada nenešokite prietaiso už jo laido.
- Niekada nebandykite patys atidaryti prietaiso korpuso.
- Nekiškite daiktų j prietaiso korpusā.
- Niekada nepalikite prietaiso be priežiūros naudojimo metu.
- Šj prietaisū turi naudoti apmokytas personalas restorano virtuvėje, valgykla arba baro personalas ir t. t.
- Šio prietaiso neturėtų naudoti asmenys, turintys fizinij, jutiminių ar protinių gebėjimų, arba asmenys, neturintys patirties ir žinių.

- Šio prietaiso jokiu būdu negalima naudoti vaikams.
- Laikykite prietaisą ir jo elektros jungtis vaikams nepasiekiamoje vietoje.
- Niekada nenaudokite priedų ar kitų papildomų prietaisų, išskyrus tuos, kurie tiekiami su prietaisu arba kuriuos rekomenduoją gamintojas. To nepadarius, naudotojui gali kilti pavojus saugai ir prietaisas gali būti sugadintas. Naudokite tik originalias dalis ir priedus.
- Nenaudokite šio prietaiso išoriniu laikmačiu arba nuotolinio valdymo sistema.
- Nedėkite prietaiso ant kaitinimo objekto (dujinės, elektrinės, anglies viryklės ir pan.).
- Neuždenkite veikiančio prietaiso.
- Ant prietaiso viršaus nedėkite jokių daiktų.
- Nenaudokite prietaiso šalia atviros liepsnos, sprogių ar degių medžiagų. Prietaisą visada naudokite ant horizontalaus, stabilaus, švaraus, karščiui atsparaus ir sauso paviršiaus.
- Prietaisas netinka montuoti toje vietoje, kurioje galima naudoti vandens srovę.
- Naudojimo metu palikite bent 20 cm plotą aplink prietaisą ventilacijai.
- **ĮSPĖJIMAS!** Visas prietaiso ventilacijos angas laikykite neužkimštas.

Specialios saugos instrukcijos

- Nenaudokite prietaiso maistui ar skysčiams paruošti uždarose talpyklose, nes konteineris gali sprogti.
- Maisto produktai, kurių sudėtyje yra lengvai degių medžiagų, neturi būti virti, pvz., Alkoholio pagrindu pagaminti maisto produktai; gali atsirasti savaiminio deginimo reiškiniai, dēl kurių maisto gaminimo kameroje gali kilti gaisrai ir sprogti.
- **Dėmesys!** Prietaisą reikia įrengti po išmetamųjų dujų gaubtu, kad visi darbo metu susidarę garai ir kiti garai būtų laisvai nuodijami.
-  **PERSPĖJIMAS! BURNŪ RIZIKA! KARŠTOS PASTABOS!** Naudojimo metu prieinamų paviršių temperatūra yra labai aukšta. Palieskite tik valdymo skydelį, rankenas, jungiklius, laikmačio valdymo rankenėles arba temperatūros valdymo rankenėles ir t. t.
- **PERSPĖJIMAS! BURNŪ RIZIKA!** Atkreipkite dėmesj j maisto konteinerių tvarkymā valgio metu ir po jo: jie gali būti labai karšti. Dėvėkite tinkamus apsauginius šiluminis drabužius, kad išvengtumėte nudegimų.
- Operacijos metu, kai durelės atidarytos, nuimkite ventiliatoriaus dangčio; nelieskite vis dar karštų judančių ventiliatorių ir rezistorių.
-  **ĮSPĖJIMAS!** Norėdami išvengti skalavimo, nenaudokite pakrautų indų su skysčiais ar maisto gaminimo prietaisais, kurios tampa skystos kaitinant lentynose, esančiose aukščiau nei 1,6 m virš grindų.
- **ĮSPĖJIMAS!** Atidaran maisto gaminimo skyriaus dureles, gali išsiveržti karšti garai.
- Neperkraukite vidinių lentynų. Didžiausia apkrova paminėta „Techninėje specifikacijoje“.
- Prietaisas turi būti prijungtas prie lygiavertės sistemos, kurios veiksmingumą reikia tinkamai įvertinti pagal taikomas taisykles. Ši jungtis tarp prietaisų turi būti užmegzta per tinkamą gnybtā, pažymėtā simboliu . Lygiavertj laidininką turi sudaryti ne mažiau kaip 2,5 mm².
- Jei maitinimo laidas pažeistas, jį turi pakeisti gamintojas, jo



techninės priežiūros atstovas arba panašios kvalifikacijos asmenys, kad būtų išvengta pavojaus.

- Nauji su prietaisu tiekiami žarnos komplektai turi būti naudojami, o senų žarnų komplektų negalima naudoti pakartotinai.
- Visada prijunkite prietaisą prie geriamojo vandens tiekimo.
- Nenaudokite durielių rankenos prietaisui perkelti (galimas stiklo lūžimas).

Numatytoji paskirtis

- Šis prietaisas skirtas naudoti profesionaliai, taip pat ir komerciniams tikslams, pavyzdžiui, restoranų, valgyklų, ligoninių ir komercinių įmonių, pvz., kepyklų, skerdyklų ir kt., virtuvėse, bet ne nuolatinėi masinei maisto gamybai
- Prietaisas skirtas tik maistui gaminti (visiems kepiniams, kepinams ir maistui kepti): šviežiems ir užšaldytiems; atšaldytam ir užšaldytam maistui atšaldyti, mėšai, žuviai ir daržovėms gaminti garuose ir pan. Bet koks kitoks naudojimas gali sugadinti prietaisą arba sužaloti žmogų.
- Prietaiso naudojimas bet kokiais kitais tikslais laikomas netinkamu prietaiso naudojimui. Naudotojas yra išimtinai atsakingas už netinkamą prietaiso naudojimą.

Įžeminimo įrengimas

Šis prietaisas priskiriamas I apsaugos klasei ir turi būti prijungtas prie apsauginio įžeminimo. Įžeminimas sumažina elektros šoko riziką, suteikiant elektros srovės išėjimo laidą.

Šiame prietaise įrengtas maitinimo laidas su įžeminimo kištuku arba elektros jungtimis su įžeminimo laidu. Jungtys turi būti tinkamai sumontuotos ir įžemintos.

Valdymo skydelis

(1 pav., 3 psl.)

1. Laikmačio indikatorius
2. Laikmačio rankenėlė
3. Termostato indikatorius
4. Temperatūros nustatymo rankenėlė
5. Automatinio drėkinimo indikatorius
6. Humidifikacijos nustatymo rankenėlė

Elektros jungtis

(2 pav., 3 psl.)

- Nuolatinėje jungtyje prie maitinimo tinklo tarp prietaiso ir maitinimo tinklo turi būti įrengtas apsauginis poliaus jungiklis, kuris turi minimalų atidarymą tarp III viršįtampio kategorijos (4000 V), dydžio ir atitinkančių galiojančius reikalavimus (automatinis grandinės išjungiklis).
- Jungčiai naudojamas apsauginis poliaus jungiklis turi būti lengvai pasiekiamas įrengus prietaisą.

Vandens jungtis

- Maksimali vandens temperatūra neturi viršyti 30 °C.
- Jeigu slėgis viršija 2 barus, vandens slėgis turi būti nuo 100 iki 200 kPa (1–2 bar). Jeigu slėgis viršija 2 barus, priešais prietaisą sumontuokite slėgio mažinimo įtaisą. Jei slėgis yra mažesnis nei 1 baras, naudokite siurbį slėgio vertei padidinti.
- Vandens kietumas turi būti nuo 0,5 °f iki 3 °f. Prietaisas turi būti įrengtas su vandens minkštikliu, kad sumažėtų kalkių nuosėdų susidarymas.
- Vandens nutėkėjimas turi būti jungiamas per tinkamą gaudyklę. Jei išleidimo vamzdis perduodamas į atvirą grindų išleidimo atstumą tarp vamzdžio ir išleidimo taško, jis turi būti

25-30 mm. Sienoje montuojamas išleidimas taip pat leidžiamas tol, kol išleidimo vamzdis išlaiko nuolatinį 4-5% nuolydį.

Paruošimas prieš naudojimą

- Nuimkite visas apsaugines pakuotes, foliją ar juostas.
- Patikrinkite, ar prietaisais yra geros būklės ir su visais priedais. Jei pristatymas nepilnas arba pažeistas, nedelsdami kreipkitės į tiekėją. Šiuo atveju nenaudokite prietaiso.
- Prieš naudodami, išvalykite priedus ir prietaisą (žr. => Valymas ir priežiūra).
- Patikrinkite, ar prietaisais visiškai sausas.
- Padėkite prietaisą ant horizontalaus, stabilaus ir karščiui atsparaus paviršiaus, kuris yra saugus nuo vandens pursų. Išlyginkite prietaisą reguliuojamomis kojelėmis. Neardykite kojų.
- Jei ateiityje ketinate laikyti prietaisą, laikykite pakuotėje.
- Laikykite naudotojo vadovą, kad galėtumėte rasti būsimą nuorodą.

PASTABA! Dėl gamybos liekanų prietaisais gali skeisti lengvą kvapą per pirmuosius kelis naudojimo būdus. Tai yra normalu ir nerodo jokie defekto ar pavojaus. Patikrinkite, ar prietaisais gerai vėdinamas. Tuščią ciklą rekomenduojama vykdyti 40/50 minučių, kai temperatūra yra 220/230 °C. Tokiu būdu visi nemalonūs, tačiau visiškai normalūs kvapai dėl šiluminės izoliacijos, apimančios maisto gaminimo kamerą, ir silikono, naudojamo išoriniam sandarinimui, išsklaidomi.

Naudojimo instrukcijos

- **Dėmesys!** Venkite ilgalaikio maisto produktų, kurių sudėtyje yra rūgštinių medžiagų (citrinų sulčių, acto, druskos ir kt.), Plieninių paviršių pastovumo, kuris sukelia korozijos pablogėjimą.
- Kiekvieną kartą prieš gamindami įkaitinkite prietaisą, kad pasiektumėte geriausių rezultatų.
- Nepilkite druskos į maistą maisto gaminimo kameroje.

Naudotojo vadovas

- Norėdami įjungti prietaisą į posūkio laikmačio rankenėlę (1,2) į ∞ padėtį (tęstinis ciklas) arba noro trukmę iki 120 min. Laikmačio indikatorius (1.1) užsidegs žaliai.
- Nustatykite noro temperatūrą pagal temperamento valdymo rankenėlę (1.4). Termostato indikatorius (1.3) užsidega oranžine spalva; kai termostatas pasiekia nustatytą temperatūrą kameroje, indikatorius vėl užsidega ir vėl užsidega, jei temperamento descreas yra žemiau nustatytos.
- Norėdami gaminti garus ciklo metu, pasukite drėkinimo valdymo rankenėlę (1,6) į noro lygį nuo 1 iki 5; pasukite rankenėlę į išjungimo padėtį [•], kad sustabdytumėte garų gamybą. Kai aktyvus drėkinimo indikatorius (1,5) šviečia oranžine spalva.

PASTABA: 1-4 drėkinimo lygis reiškia, kad garai automatiškai generuojami cikliška pasikartojančiais laiko intervalais (aukštesnis lygis atitinka ilgesnį garų generavimo laiką). 5 lygis reiškia, kad garai generuojami pastoviu režimu. Prieš įjungiant garą, rekomenduojama iš anksto įkaitinti kamerą iki 120 °C.

- Prietaisui veikiant, visada šviečia kameros vidinė lemputė.
- Norėdami išjungti prietaisą, palaukite, kol laikas išsijungs, arba rankiniu būdu pasukite laikmačio rankenėlę į išjungimo padėtį [0].

Valymas ir priežiūra

- **Dėmesys!** Visada atjunkite prietaisą nuo maitinimo šaltinio ir atvėsinkite prieš jį laikydami, valydami ir atlikdami techninę priežiūrą.

LT



- Valdymai nenaudokite vandens srovės arba garų valiklio ir nestumkite prietaiso po vandeniu, nes dalys sušlaps ir gali kilti elektros smūgis.
- Jeigu prietaisas nėra laikomas geros švaros būklės, tai gali neigiamai paveikti prietaiso veikimo trukmę ir sukelti pavojingą situaciją.
- Maisto likučius reikia reguliariai valyti ir išimti iš prietaiso. Jeigu prietaisas nėra tinkamai išvalytas, jo naudojimo trukmė bus trumpesnė ir naudojimo metu gali kilti pavojinga būklė.

Rankinis valymas

- Nuvalykite atvėsintą išorinį ir vidinį paviršių šluoste arba kempine, šiek tiek sudrėkinta švelniu muilo tirpalu.
- Higienos sumetimais prietaisą reikia valyti prieš naudojimą ir po jo.
- Saugokite, kad vanduo nepatektų į elektros komponentus.
- Niekada nemerkite prietaiso į vandenį ar kitus skysčius.
- Niekada nenaudokite agresyvių valymo priemonių, abrazyvinių kempinių ar valymo priemonių, kurių sudėtyje yra chloro. Valymui nenaudokite pieno vilnos, metalinių indų ar aštrių ar smailių daiktų. Nenaudokite benzino ar tirpiklių!
- Jokia dalis nėra saugi plauti indaplovėje.
- Išvalykite ventiliatorių tinkamomis kalkių nuosėdų šalinimo priemonėmis, kad užtikrintumėte kalkių nuosėdų susidarymą.
- Nuimkite durelių tarpiklį ir nuplaukite jį atskirai šiltu muilvotu vandeniu, tada nuplaukite ir nusausinkite minkšta šluoste.

Pusiau automatinis valymas

- Ant kameros sienelių, ventiliatoriaus dangtelių ir vidinio durelių stiklo užtepkite tinkamą ploviklį. Palikite apie 20 minučių.
- Nustatykite maždaug 100–120 °C temperatūrą, o drėgmės lygį – į 5 padėtį. Nustatykite laiką iki 15 minučių.
- Baigę ciklą, atidarykite dureles ir palaukite, kol prietaisas atvės. Nuplaukite vandeniu.
- Norėdami išdžiūti kamera, nustatykite 10 minučių ciklą ir maždaug 180–200 °C temperatūrą (jei reikia, pakartokite ciklą).
- Po valymo palikite dureles šiek tiek atidarytas.

Techninė priežiūra

- Reguliariai tikrinkite prietaiso veikimą, kad išvengtumėte rimtų nelaimingų atsitikimų.
- Jeigu pastebite, kad prietaisas veikia netinkamai arba kilo problemų, nustokite jį naudoti, išjunkite prietaisą ir kreipkitės į tiekėją.
- Visus techninės priežiūros, montavimo ir remonto darbus turi atlikti specializuoti ir įgalioti technikai arba rekomenduojama gamintojas.

Transportavimas ir laikymas

- Prieš saugodami prietaisą visada įsitikinkite, kad jis atjungtas nuo maitinimo šaltinio ir visiškai atvėsęs.
- Prietaisą laikykite vėsioje, švarioje ir sausoje vietoje.
- Niekada nedėkite ant prietaiso sunkių daiktų, nes jie gali jį sugadinti.
- Nejudinkite prietaiso, kol jis veikia. Judėdami atjunkite prietaisą nuo maitinimo šaltinio ir laikykite jį apačioje.
- Dėl savo didelio svorio mašina turi būti ypač atsargiai judama arba transportuojama. Ne mažiau kaip 2 asmenys arba vežimas. Lėtai, atsargiai judinkite mašiną ir niekada nevažiuokite didesniu nei 45° kampu.

Trikčių šalinimas

Jeigu prietaisas veikia netinkamai, žr. toliau pateiktą tarpalo lentelę. Jei vis dar negalite išspręsti problemos, kreipkitės į tiekėją / paslaugų teikėją.

Problemos	Galima priežastis	Galimas sprendimas
Prietaisas neveikia (išsijungia visi indikatoriai).	Netinkamai prijungtas prie maitinimo tinklo.	Patikrinkite, ar prijungtas prie maitinimo tinklo.
	Įtampas trūkumas.	Atkurkite maitinimo įtampą.
Kepimo ciklo rinkinys – prietaisas neveikia.	Aktyvuota apsauginė šiluminė apsauga.	Paleiskite šiluminę apsaugą iš naujo.
	Durys atidarytos.	Tinkamai uždarykite dureles.
Drėgmė / garų gamyba neveikia.	Pažeistas durelių jutiklis.	Susisiekti su technine tarnyba.
	Sugedusi vandens jungtis.	Patikrinkite prijungtias prie vandens tinklo.
	Uždaras vandens vožtuvas.	Atidarykite vožtuvą.
Durys uždarytos. Garų ištekėjimas per tarpiklį.	Užsikimšęs vandens įleidimo filtras.	Išvalykite filtrą.
	Pažeistas vandens įleidimo solenoidinis vožtuvas.	Susisiekti su technine tarnyba.
Durys uždarytos. Garų ištekėjimas per tarpiklį.	Netinkamai sumontuotas Gasketas.	Patikrinkite tarpiklio bloką.
	Pažeistas tarpiklis.	Susisiekti su technine tarnyba.
Netolygus maisto gaminimas.	Netinkamai sureguliuota rankena.	Susisiekti su technine tarnyba.
	Vienas iš variklių yra sugedęs arba veikia mažiau greičiu.	Susisiekti su technine tarnyba.
	Varikliai nenukrypta nuo krypties.	Susisiekti su technine tarnyba.
Vidaus šviesa neveikia.	Sugedo kaitinimo elementas.	Susisiekti su technine tarnyba.
	Pažeista lempa.	Pakeiskite lemputę.
Šiluminė apsauga nuolat įjungžiama.	Pažeista šiluminė apsauga.	Susisiekti su technine tarnyba.
	Pažeistas valdymo termostatas.	Susisiekti su technine tarnyba.

Garantija

Bet koks defektas, turintis įtakos prietaiso veikimui po vienerių metų nuo jo įsigijimo, bus pašalintas nemokamai jį pataisant arba pakeičiant, jeigu prietaisas buvo naudojamas ir prižiūrimas pagal instrukcijas ir juo nebuvo piktnaudžiaujama arba juo nebuvo piktnaudžiaujama. Jūsų įstatyminėms teisėms tai netaikoma. Jei prietaiso garantinė vertė yra ribota, nurodykite, kur ir kada jis buvo įsigytas, ir pateikite pirkimo įrodymą (pvz., čekį).

Laikydami savo nuolatinio gaminių kūrimo politikos, pasiūlydami teisę keisti gaminio, pakotės ir dokumentacijos specifikacijas be išankstinio įspėjimo.

Pašalinimas ir aplinka



Deaktivuojant prietaisą, jo negalima išmesti kartu su kitomis buitinėmis atliekomis. Vietoje to, jūs atsakote už tai, kad jūsų atliekų tvarkymo įranga būtų atiduota specialiai tam skirtam surinkimo punktui. Šios taisyklės nesilaikymas gali būti nubaustas pagal atliekų šalinimo taisykles. Atskiras jūsų atliekų įrangos surinkimas ir perdėrbimas atliekų šalinimo metu padės tausoti gamtos išteklius ir užtikrins, kad jį būtų perdėrbama taip, kad būtų apsaugota žmonių sveikata ir aplinka.

Norėdami gauti daugiau informacijos apie tai, kur galite atiduoti atliekas perdėrbiti, susisiekiite su vietine atliekų surinkimo įmone. Gamintojas ir importuotojas neprisiima atsakomybės už perdėrbimą, apdorojimą ir ekologinį šalinimą tiesiogiai ar per viešąją sistemą.

PORTUGUÊS

Caro Cliente,

Obrigado por adquirir este aparelho HENDI. Leia atentamente este manual do utilizador, prestando especial atenção aos regulamentos de segurança descritos abaixo, antes de instalar e utilizar este aparelho pela primeira vez.



Instruções de segurança

- Utilize o aparelho apenas para a finalidade para a qual foi concebido, conforme descrito neste manual.
- O fabricante não é responsável por quaisquer danos causados por um funcionamento incorreto e utilização incorreta.
-  **PERIGO! RISCO DE CHOQUE ELÉTRICO!** Não tente reparar o aparelho sozinho. Não mergulhe as peças elétricas do aparelho em água ou outros líquidos. Nunca segure o aparelho sob água corrente.
- **NUNCA UTILIZE UM APARELHO DANIFICADO!** Verifique regularmente as ligações elétricas e o cabo quanto a danos. Quando estiver danificado, desligue o aparelho da fonte de alimentação. Quaisquer reparações só devem ser realizadas por um fornecedor ou pessoa qualificada para evitar perigos ou ferimentos.
- **AVISO!** Quando posicionar o aparelho, encaminhe o cabo de alimentação em segurança, se necessário, para evitar puxar acidentalmente, danificar-se, entrar em contacto com a superfície de aquecimento ou causar um perigo de tropeçar.
- **AVISO!** Desde que a ficha esteja na tomada, o aparelho está ligado à fonte de alimentação.
- **AVISO!** Desligue SEMPRE o aparelho antes de o desligar da fonte de alimentação, limpeza, manutenção ou armazenamento.
- Ligue o aparelho apenas a uma tomada elétrica com a tensão e frequência mencionadas na etiqueta do aparelho.
- Não toque na ficha/ligações elétricas com as mãos molhadas ou húmidas.
- Mantenha o aparelho e a ficha/ligações elétricas afastados de água e outros líquidos. Se o aparelho cair na água, retire imediatamente as ligações da fonte de alimentação. Não utilize o aparelho até que tenha sido verificado por um técnico certificado. O incumprimento destas instruções irá causar riscos de vida.
- Ligue a fonte de alimentação a uma tomada elétrica de fácil acesso para que possa desligar o aparelho imediatamente em caso de emergência.
- Certifique-se de que o cabo não entra em contacto com obje-

tos afiados ou quentes e mantenha-o afastado de fogo aberto. Nunca puxe o cabo de alimentação para o desligar da tomada; e em vez disso, puxe sempre pela ficha.

- Nunca transporte o aparelho pelo cabo.
- Nunca tente abrir a estrutura do aparelho sozinho.
- Não insira objetos na caixa do aparelho.
- Nunca deixe o aparelho sem vigilância durante a utilização.
- Este aparelho deve ser operado por pessoal qualificado na cozinha do restaurante, cantinas ou pessoal do bar, etc.
- Este aparelho não deve ser operado por pessoas com capacidades físicas, sensoriais ou mentais reduzidas ou por pessoas que não tenham experiência e conhecimento.
- Este aparelho não deve, em circunstância alguma, ser utilizado por crianças.
- Mantenha o aparelho e as suas ligações eléctricas fora do alcance das crianças.
- Nunca utilize acessórios ou quaisquer outros dispositivos além dos fornecidos com o aparelho ou recomendados pelo fabricante. Se não o fizer, pode representar um risco de segurança para o utilizador e pode danificar o aparelho. Utilize apenas peças e acessórios originais.
- Não utilize este aparelho através de um temporizador externo ou de um sistema de controlo remoto.
- Não coloque o aparelho sobre um objecto de aquecimento (gasolina, electricidade, fogão a carvão, etc.).
- Não tape o aparelho em funcionamento.
- Não coloque quaisquer objetos sobre o aparelho.
- Não utilize o aparelho perto de chamas abertas, materiais explosivos ou inflamáveis. Utilize sempre o aparelho numa superfície horizontal, estável, limpa, resistente ao calor e seca.
- O aparelho não é adequado para instalação numa área onde possa ser utilizado um jacto de água.
- Deixe um espaço de pelo menos 20 cm em redor do aparelho para ventilação durante a utilização.
- **AVISO!** Mantenha todas as aberturas de ventilação do aparelho livres de obstruções.

Instruções especiais de segurança

- Não utilize o aparelho para preparar alimentos ou líquidos num recipiente fechado, pois o recipiente pode explodir.
- Não devem ser cozinhados alimentos que contenham substâncias facilmente inflamáveis, tais como alimentos à base de álcool; podem ocorrer fenómenos de autocombustão que levam a incêndios e explosões na câmara de cozedura.
- **ATENÇÃO!** O aparelho tem de ser instalado por baixo da tampa de escape para garantir que todo o vapor e outro vapor produzido durante o trabalho funciona livremente.
-  **ATENÇÃO! RISCO DE QUEIMADURAS! SUPERFÍCIES QUENTES!** A temperatura das superfícies acessíveis é muito elevada durante a utilização. Toque apenas no painel de controlo, pegas, interruptores, botões de controlo do temporizador ou botões de controlo da temperatura, etc.
- **ATENÇÃO! RISCO DE QUEIMADURAS!** Preste atenção ao manuseamento de recipientes de alimentos durante e após a cozedura: podem estar muito quentes. Use vestuário térmico de proteção adequado para evitar queimaduras.
- Durante o funcionamento, com a porta aberta, não retire a tampa do ventilador; não toque nos ventiladores e resistências em movimento que ainda estão quentes.
-  **AVISO!** Para evitar queimaduras, não utilize recipientes carregados com líquidos ou alimentos que se tor-



nem líquidos através do aquecimento em prateleiras posicionadas a níveis superiores a 1,6 m acima do chão.

- **AVISO!** Ao abrir a porta do compartimento de cozedura, pode sair vapor quente.
- Não sobrecarregue as prateleiras interiores. A carga máxima é mencionada em "Especificação técnica".
- O aparelho tem de estar ligado a um sistema equipotencial cuja eficácia tem de ser avaliada adequadamente de acordo com os regulamentos aplicáveis. Esta ligação deve ser configurada entre aparelhos através do terminal adequado marcado com o símbolo . O condutor equipotencial deve ter uma secção mínima de 2,5 mm².
- Se o cabo de alimentação estiver danificado, tem de ser substituído pelo fabricante, pelo seu agente de assistência técnica ou por pessoas com qualificações equivalentes para evitar perigos.
- As novas mangueiras fornecidas com o aparelho devem ser utilizadas e as antigas mangueiras não devem ser reutilizadas.
- Ligue sempre o aparelho ao abastecimento de água potável.
- Não utilize o manípulo da porta para mover o aparelho (possível quebra do vidro).

Utilização prevista

- Este aparelho destina-se a ser utilizado para uso profissional, também para aplicações comerciais, por exemplo, em cozinhas de restaurantes, cantinas, hospitais e em empresas comerciais, como padarias, talhos, etc., mas não para produção contínua em massa de alimentos
- O aparelho foi concebido apenas para cozinhar alimentos (para todos os tipos de bolos, produtos de pastelaria e alimentos): frescos e congelados; para recondicionar alimentos frescos e congelados, para cozinhar a vapor carnes, peixe e legumes, etc. Qualquer outra utilização pode provocar danos no aparelho ou lesões pessoais.
- A utilização do aparelho para qualquer outro fim deve ser considerada uma utilização indevida do dispositivo. O utilizador será o único responsável pela utilização indevida do dispositivo.

PT

Instalação de ligação à terra

Este aparelho está classificado como sendo de **protecção de classe I** e tem de ser ligado a uma ligação à terra de protecção. A ligação à terra reduz o risco de choque eléctrico ao fornecer um fio de escape para a corrente eléctrica.

Este aparelho está equipado com um cabo de alimentação com ficha de ligação à terra ou ligações eléctricas com fio de ligação à terra. As conexões devem estar devidamente instaladas e aterradas.

Painel de controlo

(Fig. 1 na página 3)

1. Indicador do temporizador
2. Botão do temporizador
3. Indicador do termóstato
4. Botão de definição da temperatura
5. Indicador de humidificação automática
6. Botão de definição da humidificação

Ligação eléctrica

(Fig. 2 na página 3)

- Na ligação permanente à rede eléctrica, deve ser instalado um interruptor de polo de protecção entre o aparelho e a rede

eléctrica com abertura mínima entre os contactos de sobre-tensão de categoria III (4000V), dimensionado para a carga e em conformidade com os regulamentos aplicáveis (disjuntor automático).

- O interruptor do pólo de protecção utilizado para a ligação deve estar facilmente acessível quando o aparelho estiver instalado.

Ligação de água

- A temperatura máxima da água não deve exceder os 30 °C.
- A pressão da água deve estar entre 100 e 200 kPa (1-2 bar). Se a pressão exceder 2 bar, instale um redutor de pressão a montante do aparelho. Se a pressão for inferior a 1 bar, utilize a bomba para aumentar o valor da pressão.
- A dureza da água deve estar entre 0,5 °F e 3 °F. O aparelho tem de ser instalado com amaciador de água para reduzir a formação de calcário.
- A drenagem da água deve ser ligada através de um separador adequado. Se o tubo de drenagem for transportado para um piso aberto, a distância de drenagem entre o tubo e o ponto de descarga deve ter intervalos de 25-30 mm. A descarga montada na parede também é permitida desde que o tubo de drenagem mantenha a inclinação estável de 4-5%.

Preparação antes da utilização

- Remova todas as embalagens e películas ou fitas de protecção.
- Verifique se o dispositivo está em boas condições e com todos os acessórios. Em caso de entrega incompleta ou danificada, contacte imediatamente o fornecedor. Neste caso, não utilize o dispositivo.
- Limpe os acessórios e o aparelho antes da utilização (Consulte ==> Limpeza e manutenção).
- Certifique-se de que o aparelho está completamente seco.
- Coloque o aparelho numa superfície horizontal, estável e resistente ao calor que seja segura contra salpicos de água. Ni-vele o aparelho com os pés ajustáveis. Não desmonte os pés.
- Guarde a embalagem se pretender armazenar o seu aparelho no futuro.
- Guarde o manual do utilizador para referência futura.

NOTA! Devido a resíduos de fabrico, o aparelho pode emitir um odor ligeiro durante as primeiras utilizações. Isto é normal e não indica qualquer defeito ou perigo. Certifique-se de que o aparelho está bem ventilado. Recomenda-se a execução de um ciclo vazio durante 40/50 minutos a uma temperatura de 220/230 °C. Desta forma, todos os odores desagradáveis, mas totalmente normais, devido ao aquecimento do isolamento térmico que envolve a câmara de cozedura e o silicone utilizado para a sua selagem externa são dissipados.

Instruções de funcionamento

- **ATENÇÃO!** Evite uma permanência prolongada nas superfícies de aço de alimentos que contenham substâncias ácidas (sumo de limão, vinagre, sal, etc.) que causem deterioração da corrosão.
- Pré-aqueça o aparelho sempre antes de cozinhar para obter o melhor desempenho.
- Evite adicionar sal aos alimentos na câmara de cozedura.

Manual do utilizador

- Para ligar o aparelho, rode o botão do temporizador (1.2) para a  posição (ciclo contínuo) ou durante o tempo pretendi-



do até 120 min. O indicador do temporizador (1.1) acende-se a verde.

- Defina a temperatura desejada através do botão de controlo da temperatura (1.4). O indicador do termóstato (1.3) acende-se a cor-de-laranja; quando o termóstato atingir a temperatura definida no interior da câmara, o indicador acende-se e acende-se novamente se a temperatura diminuir para um valor inferior ao definido.
- Para gerar vapor durante o ciclo, rode o botão de controlo de humificação (1.6) para o nível desejado de 1 a 5; rode o botão para a posição desligado (●) para parar a produção de vapor. Quando a humificação está activa, o indicador (1.5) acende-se a laranja.

ATENÇÃO: O nível 1-4 de humificação significa que o vapor é gerado automaticamente em intervalos de tempo repetidos ciclicamente (o nível mais elevado corresponde a um tempo mais longo de geração de vapor). O nível 5 significa que o vapor é gerado em modo contínuo. Recomenda-se o pré-aquecimento da câmara a 120 °C antes de ligar a geração de vapor.

- Durante o funcionamento do aparelho, a luz interna da câmara está acesa.
- Para desligar o aparelho, aguarde até que o tempo decorra ou rode manualmente o botão do temporizador para a posição de desligado (0).

Limpeza e manutenção

- **ATENÇÃO!** Desligue sempre o aparelho da fonte de alimentação e arrefeça antes de armazenar, limpar e fazer a manutenção.
- Não utilize jacto de água ou produto de limpeza a vapor para limpar e não empurre o aparelho debaixo de água, uma vez que as peças ficarão molhadas e poderá resultar em choque eléctrico.
- Se o aparelho não for mantido em bom estado de limpeza, tal pode afectar adversamente a vida útil do aparelho e resultar numa situação perigosa.
- Os resíduos de alimentos devem ser limpos regularmente e removidos do aparelho. Se o aparelho não for limpo correctamente, reduzirá a sua vida útil e pode resultar em condições perigosas durante a utilização.

Limpeza manual

- Limpe a superfície exterior e interior arrefecida com um pano ou esponja ligeiramente humedecida com uma solução de sabão suave.
- Por motivos de higiene, o aparelho deve ser limpo antes e depois da utilização.
- Evite que a água entre em contacto com os componentes eléctricos.
- Nunca mergulhe o aparelho em água ou outros líquidos.
- Nunca utilize agentes de limpeza agressivos, esponjas abrasivas ou agentes de limpeza que contêm cloro. Não utilize palha-de-aço, utensílios metálicos ou quaisquer objetos afiados ou pontiagudos para limpar. Não utilize gasolina ou solventes!
- Nenhuma peça pode ser lavada na máquina de lavar loiça.
- Limpe a ventoinha com detergentes de descalcificação adequados para garantir a criação de calcário.
- Retire a junta da porta e lave-a separadamente com água morna com sabão e, em seguida, enxágue e seque com um pano macio.

Limpeza semiautomática

- Aplique um detergente adequado nas paredes da câmara, nas tampas da ventoinha e no vidro interior da porta. Deixe atuar durante cerca de 20 minutos.
- Defina a temperatura para cerca de 100-120 °C e o nível de humidade para a posição 5. Defina o tempo para 15 minutos.
- Após o fim do ciclo, abra a porta e aguarde que o aparelho arrefeça. Enxague com água.
- Para secar a câmara, defina o ciclo para 10 minutos e a temperatura para cerca de 180-200 °C (repeita o ciclo, se necessário).
- Após a limpeza, deixe a porta ligeiramente aberta.

Manutenção

- Verifique o funcionamento do aparelho regularmente para evitar acidentes graves.
- Se verificar que o aparelho não está a funcionar correctamente ou que existe um problema, pare de o utilizar, desligue-o e contacte o fornecedor.
- Todos os trabalhos de manutenção, instalação e reparação devem ser realizados por técnicos especializados e autorizados, ou recomendados pelo fabricante.

Transporte e armazenamento

- Antes de armazenar, certifique-se sempre de que o aparelho foi desligado da fonte de alimentação e arrefecido completamente.
- Guarde o aparelho num local fresco, limpo e seco.
- Nunca coloque objectos pesados sobre o aparelho, pois isso pode danificá-lo.
- Não desloque o aparelho enquanto este estiver em funcionamento. Desligue o aparelho da fonte de alimentação quando o deslocar e mantenha-o na parte inferior.
- Deve ter-se especial cuidado ao mover ou transportar a máquina devido ao seu peso pesado. Com pelo menos 2 pessoas ou a utilizar um carrinho. Desloque a máquina lentamente, com cuidado e nunca incline mais de 45°.

Resolução de problemas

Se o aparelho não funcionar correctamente, verifique a solução na tabela abaixo. Se continuar a não conseguir resolver o problema, contacte o fornecedor/prestador de serviços.

Problemas	Causa possível	Solução possível
O aparelho não funciona (todos os indicadores se apagam).	Falha na ligação à rede elétrica.	Verifique a ligação à rede elétrica.
	Falta de tensão.	Restaura a tensão da fonte de alimentação.
	Proteção térmica de segurança ativada.	Reinicie a proteção térmica.
Conjunto do ciclo de cozedura - o aparelho não funciona.	Porta aberta.	Feche a porta correctamente.
	Sensor da porta danificado.	Contacte a assistência técnica.
A produção de humidade/vapor não funciona.	Falha na ligação da água.	Verifique a ligação à rede de abastecimento de água.
	Válvula de água fechada.	Abra a válvula.
	Filtro de entrada de água obstruído.	Limpe o filtro.
	Válvula solenóide de entrada de água danificada.	Contacte a assistência técnica.



Porta fechada. Fuga de vapor através da junta.	Junta montada incorrectamente.	Verifique o conjunto da junta.
	Junta danificada.	Contacte a assistên- cia técnica.
	Manípulo ajustado incorretamente.	Contacte a assistên- cia técnica.
Cozinhar de forma não uniforme.	Um dos motores está avariado ou funciona a baixa velocidade.	Contacte a assistên- cia técnica.
	Os motores não invertem a direção.	Contacte a assistên- cia técnica.
	Elemento de aquecimento avariado.	Contacte a assistên- cia técnica.
A luz interna não funciona.	Lâmpada danificada.	Substitua a lâmpada.
Proteção térmica de segurança ativada continuamente.	Proteção térmica danificada.	Contacte a assistên- cia técnica.
	Termóstato de controlo danificado.	Contacte a assistên- cia técnica.

Garantia

Qualquer defeito que afecte a funcionalidade do aparelho que se torne aparente no prazo de um ano após a compra será reparado através de reparação ou substituição gratuita, desde que o aparelho tenha sido utilizado e mantido de acordo com as instruções e não tenha sido utilizado de forma abusiva ou indevida. Os seus direitos legais não são afetados. Se o aparelho for reclamado ao abrigo da garantia, indique onde e quando foi comprado e inclua um comprovativo de compra (por exemplo, recibo).

De acordo com a nossa política de desenvolvimento contínuo de produtos, reservamo-nos o direito de alterar as especificações do produto, embalagem e documentação sem aviso prévio.

Eliminação e ambiente



Ao desativar o aparelho, o produto não deve ser eliminado juntamente com outros resíduos domésticos. Em vez disso, é da sua responsabilidade eliminar os seus resíduos de equipamento entregando-os num ponto de recolha designado.

O incumprimento desta regra pode ser penalizado de acordo com os regulamentos aplicáveis sobre eliminação de resíduos. A recolha e reciclagem separadas dos seus equipamentos residuais no momento da eliminação ajudarão a conservar os recursos naturais e a garantir que são reciclados de forma a proteger a saúde humana e o ambiente.

Para mais informações sobre onde pode depositar os seus resíduos para reciclagem, contacte a sua empresa local de recolha de resíduos. Os fabricantes e importadores não assumem a responsabilidade pela reciclagem, tratamento e eliminação ecológica, quer diretamente quer através de um sistema público.

Estimado cliente:



Gracias por comprar este electrodoméstico HENDI. Lea atentamente este manual del usuario, prestando especial atención a las normativas de seguridad descritas a continuación, antes de instalar y utilizar este aparato por primera vez.

Instrucciones de seguridad

- Utilice el aparato únicamente para el fin para el que fue diseñado, tal como se describe en este manual.
- El fabricante no se hace responsable de ningún daño causado por un funcionamiento incorrecto y un uso inadecuado.
-  **¡PELIGRO! ¡RIESGO DE DESCARGA ELÉCTRICA!** No intente reparar el aparato usted mismo. No sumerja las piezas eléctricas del aparato en agua u otros líquidos. Nunca sostenga el aparato bajo el agua corriente.
- **¡NUNCA UTILICE UN APARATO DAÑADO!** Compruebe regularmente si hay daños en las conexiones eléctricas y el cable. Si está dañado, desconecte el aparato de la fuente de alimentación. Las reparaciones solo deben ser realizadas por un proveedor o persona cualificada para evitar peligros o lesiones.
- **¡ADVERTENCIA!** Al colocar el aparato, coloque el cable de alimentación de forma segura si es necesario para evitar tirones accidentales, daños, contacto con la superficie térmica o riesgo de tropiezo.
- **¡ADVERTENCIA!** Mientras el enchufe esté en la toma de corriente, el aparato estará conectado a la fuente de alimentación.
- **¡ADVERTENCIA!** Apague SIEMPRE el aparato antes de desconectarlo de la fuente de alimentación, de la limpieza, del mantenimiento o del almacenamiento.
- Conecte el aparato únicamente a una toma de corriente con la tensión y frecuencia mencionadas en la etiqueta del aparato.
- No toque el enchufe/las conexiones eléctricas con las manos húmedas o mojadas.
- Mantenga el aparato y el enchufe/las conexiones eléctricas alejados del agua y otros líquidos. Si el aparato cae al agua, retire inmediatamente las conexiones de la fuente de alimentación. No utilice el aparato hasta que un técnico certificado lo haya comprobado. Si no se siguen estas instrucciones, se producirán riesgos potencialmente mortales.
- Conecte la fuente de alimentación a una toma de corriente de fácil acceso para poder desconectar el aparato inmediatamente en caso de emergencia.
- Asegúrese de que el cable no entre en contacto con objetos afilados o calientes y manténgalo alejado del fuego abierto. Nunca tire del cable de alimentación para desenchufarlo de la toma; tire siempre del enchufe en su lugar.
- Nunca lleve el aparato con el cable.
- Nunca intente abrir la carcasa del aparato usted mismo.
- No introduzca objetos en la carcasa del aparato.
- Nunca deje el aparato sin supervisión durante su uso.
- Este aparato debe ser utilizado por personal formado en la cocina del restaurante, comedores o personal del bar, etc.
- Este aparato no debe ser utilizado por personas con capacidades físicas, sensoriales o mentales reducidas, ni por personas que carezcan de experiencia y conocimientos.
- Este aparato no debe ser utilizado por niños bajo ninguna circunstancia.

- Mantenga el aparato y sus conexiones eléctricas fuera del alcance de los niños.
- Nunca utilice accesorios ni dispositivos adicionales que no sean los suministrados con el aparato o recomendados por el fabricante. De lo contrario, podría suponer un riesgo para la seguridad del usuario y dañar el aparato. Utilice únicamente piezas y accesorios originales.
- No utilice este aparato mediante un temporizador externo o un sistema de control remoto.
- No coloque el aparato sobre un objeto calefactor (gasolina, electricidad, cocina de carbón, etc.).
- No cubra el aparato en funcionamiento.
- No coloque ningún objeto encima del aparato.
- No utilice el aparato cerca de llamas abiertas, materiales explosivos o inflamables. Utilice siempre el aparato sobre una superficie horizontal, estable, limpia, resistente al calor y seca.
- El aparato no es adecuado para su instalación en zonas en las que se pueda utilizar un chorro de agua.
- Deje un espacio de al menos 20 cm alrededor del aparato para que se ventile durante el uso.
- **¡ADVERTENCIA!** Mantenga todas las aberturas de ventilación del aparato libres de obstrucciones.

Instrucciones especiales de seguridad

- No utilice el aparato para preparar alimentos o líquidos en un recipiente cerrado, ya que el recipiente podría explotar.
- No se deben cocinar alimentos que contengan sustancias fácilmente inflamables, como alimentos a base de alcohol; pueden producirse fenómenos de autocombustión que provoquen incendios y explosiones en la cámara de cocción.
- **¡ATENCIÓN!** El aparato debe instalarse bajo la campana de escape para garantizar que todo el vapor y otros vapores producidos durante el trabajo funcionen libremente.
-  **¡PRECAUCIÓN! RIESGO DE QUEMADURAS SUPERFICIES CALIENTES** La temperatura de las superficies accesibles es muy alta durante el uso. Toque solo el panel de control, las asas, los interruptores, los mandos de control del temporizador o los mandos de control de temperatura, etc.
- **¡PRECAUCIÓN! RIESGO DE QUEMADURAS** Preste atención a la manipulación de recipientes de alimentos durante y después de la cocción: pueden estar muy calientes. Use ropa térmica de protección adecuada para evitar quemaduras.
- Durante el funcionamiento, con la puerta abierta, no retire la cubierta del ventilador; no toque los ventiladores en movimiento ni las resistencias que aún estén calientes.
-  **¡ADVERTENCIA!** Para evitar quemaduras, no utilice recipientes cargados con líquidos o productos de cocina que se vuelvan fluidos calentándolos en estantes situados a niveles superiores a 1,6 m del suelo.
- **¡ADVERTENCIA!** Al abrir la puerta del compartimento de cocción, puede salir vapor caliente.
- No sobrecargue los estantes interiores. La carga máxima se menciona en "Especificaciones técnicas".
- El aparato debe conectarse a un sistema equipotencial cuya eficacia debe evaluarse adecuadamente de acuerdo con las normativas aplicables. Esta conexión debe configurarse entre aparatos a través del terminal adecuado, marcado con el símbolo . El conductor equipotencial debe tener una sección mínima de 2,5 mm².
- Si el cable de alimentación está dañado, debe ser reempla-

zado por el fabricante, su agente de servicio o personas con cualificación similar para evitar riesgos.

- Deben utilizarse los nuevos juegos de mangueras suministrados con el aparato y no deben reutilizarse los juegos de mangueras antiguos.
- Conecte siempre el aparato al suministro de agua potable.
- No utilice el tirador de la puerta para mover el aparato (posible rotura del vidrio).

Uso previsto

- Este aparato está diseñado para uso profesional, también para aplicaciones comerciales, por ejemplo, en cocinas de restaurantes, cafeterías, hospitales y empresas comerciales como panaderías, butcherías, etc., pero no para la producción masiva continua de alimentos
- El aparato está diseñado solo para cocinar alimentos (para todo tipo de repostería, productos horneados y alimentos): frescos y congelados; para recondicionar alimentos fríos y congelados, para cocinar al vapor carnes, pescados y verduras, etc. Cualquier otro uso puede provocar daños al aparato o lesiones personales.
- El uso del aparato para cualquier otro fin se considerará un uso indebido del dispositivo. El usuario será el único responsable del uso indebido del dispositivo.

Instalación de conexión a tierra

Este aparato está clasificado como **protección de clase I** y debe conectarse a una toma de tierra protectora. La conexión a tierra reduce el riesgo de descarga eléctrica al proporcionar un cable de escape para la corriente eléctrica.

Este aparato está equipado con un cable de alimentación con enchufe de conexión a tierra o conexiones eléctricas con cable de conexión a tierra. Las conexiones deben estar correctamente instaladas y conectadas a tierra.

Panel de control.

(Fig. 1 en la página 3)

1. Indicador de temporizador
2. Mando del temporizador
3. Indicador del termostato
4. Mando de ajuste de temperatura
5. Indicador de humidificación automática
6. Mando de ajuste de humidificación

Conexión eléctrica

(Fig. 2 de la página 3)

- En la conexión permanente a la red eléctrica, se debe instalar un interruptor de polo de protección entre el aparato y la red eléctrica con una apertura mínima entre los contactos de la categoría de sobretensión III (4000 V), dimensionado para la carga y que cumpla con la normativa aplicable (disyuntor automático).
- El interruptor de la barra de protección utilizado para la conexión debe ser fácilmente accesible cuando se instala el aparato.

Conexión de agua

- La temperatura máxima del agua no debe superar los 30 °C.
- La presión del agua debe estar entre 100 y 200 kPa (1-2 bar). Si la presión supera los 2 bar, instale un reductor de presión aguas arriba del aparato. Si la presión es inferior a 1 bar, utilice la bomba para aumentar el valor de presión.



- La dureza del agua debe estar entre 0,5 °f y 3 °f. El aparato debe instalarse con descalcificador de agua para reducir la formación de cal.
- El drenaje de agua debe conectarse a través de una trampa adecuada. Si el tubo de drenaje se transporta a una distancia de drenaje de suelo abierto entre el tubo y el punto de descarga, debe tener unas ligas de 25-30 mm. También se permite la descarga montada en la pared siempre que el tubo de drenaje mantenga una pendiente constante del 4-5 %.

Preparación antes del uso

- Retire todo el embalaje protector y las láminas o cintas.
- Compruebe que el dispositivo está en buenas condiciones y con todos los accesorios. En caso de entrega incompleta o dañada, póngase en contacto con el proveedor inmediatamente. En este caso, no utilice el dispositivo.
- Limpie los accesorios y el aparato antes de utilizarlos (consulte ==> Limpieza y mantenimiento).
- Asegúrese de que el aparato esté completamente seco.
- Coloque el aparato sobre una superficie horizontal, estable y resistente al calor que sea segura contra salpicaduras de agua. Nivele el aparato con patas ajustables. No desmonte las patas.
- Conserve el embalaje si desea guardar su electrodoméstico en el futuro.
- Guarde el manual del usuario para futuras consultas.

¡NOTA! Debido a los residuos de fabricación, el aparato puede emitir un ligero olor durante los primeros usos. Esto es normal y no indica ningún defecto o peligro. Asegúrese de que el aparato esté bien ventilado. Se recomienda realizar un ciclo vacío durante 40/50 minutos a una temperatura de 220/230 °C. De esta forma, se disipan todos los olores desagradables pero totalmente normales debido al calentamiento del aislamiento térmico que envuelve la cámara de cocción y la silicona utilizada para su sellado externo.

Instrucciones de funcionamiento

- **¡ATENCIÓN!** Evite la permanencia prolongada en las superficies de acero de alimentos que contengan sustancias ácidas (jugo de limón, vinagre, sal, etc.) que causen deterioro por corrosión.
- Precaliente el aparato cada vez antes de cocinar para obtener el máximo rendimiento.
- Evite añadir sal a los alimentos en la cámara de cocción.

Manual del usuario

- Para encender el aparato, gire el mando del temporizador [1.2] a la  posición (ciclo continuo) o durante el tiempo deseado hasta 120 min. El indicador del temporizador [1.1] se iluminará en verde.
- Ajuste la temperatura deseada con el mando de control de temperatura [1.4]. El indicador del termostato [1.3] se iluminará en naranja; cuando el termostato alcance la temperatura ajustada dentro de la cámara, el indicador se apagará y se iluminará de nuevo si la temperatura disminuye por debajo de la ajustada.
- Para generar vapor durante el ciclo, gire el mando de control de humidificación [1.6] hasta el nivel deseado de 1 a 5; gire el mando hasta la posición de apagado (●) para detener la producción de vapor. Cuando la humidificación está activa, el indicador [1.5] se enciende en naranja.

NOTA: El nivel 1-4 de humidificación significa que el vapor se genera automáticamente en intervalos de tiempo cíclicos (el nivel más alto corresponde a un tiempo más largo de generación de vapor). El nivel 5 significa que el vapor se genera en modo continuo. Se recomienda precalentar la cámara a 120 °C antes de encender la generación de vapor.

- Durante el funcionamiento del aparato, la luz interna de la cámara siempre está encendida.
- Para apagar el aparato, espere hasta que el tiempo se apague o gire manualmente el mando del temporizador a la posición de apagado [0].

Limpieza y mantenimiento

- **¡ATENCIÓN!** Desconecte siempre el aparato de la fuente de alimentación y enfríe antes de guardarlo, limpiarlo y realizar tareas de mantenimiento.
- No utilice chorros de agua ni limpiadores de vapor para la limpieza y no empuje el aparato bajo el agua, ya que las piezas se mojarán y podrían producirse descargas eléctricas.
- Si el aparato no se mantiene en buen estado de limpieza, esto puede afectar negativamente a su vida útil y provocar una situación peligrosa.
- Los residuos de alimentos deben limpiarse y eliminarse regularmente del aparato. Si el aparato no se limpia correctamente, reducirá su vida útil y puede resultar en una condición peligrosa durante su uso.

Limpieza manual

- Limpie la superficie exterior e interior enfriada con un paño esponja ligeramente humedecido con una solución jabonosa suave.
- Por razones de higiene, el aparato debe limpiarse antes y después de su uso.
- Evite que el agua entre en contacto con los componentes eléctricos.
- Nunca sumerja el aparato en agua u otros líquidos.
- No utilice nunca productos de limpieza agresivos, esponjas abrasivas ni productos de limpieza que contengan cloro. No utilice lana de acero, utensilios metálicos ni objetos afilados o puntiagudos para la limpieza. ¡No utilice gasolina ni disolventes!
- Ninguna pieza puede lavarse en el lavavajillas.
- Limpie el ventilador con detergentes descalcificadores adecuados para asegurarse de crear cal.
- Retire la junta de la puerta y lávela por separado con agua jabonosa tibia; a continuación, enjuáguela y séquela con un paño suave.

Limpieza semiautomática

- Aplique un detergente adecuado a las paredes de la cámara, las cubiertas del ventilador y el cristal interior de la puerta. Deje actuar durante unos 20 minutos.
- Ajuste la temperatura a unos 100-120 °C y el nivel de humedad a la posición 5. Ajuste el tiempo a 15 minutos.
- Una vez finalizado el ciclo, abra la puerta y espere a que el aparato se enfríe. Enjuague con agua.
- Para secar la cámara, ajuste el ciclo a 10 minutos y la temperatura a unos 180-200 °C (repita el ciclo si es necesario).
- Después de la limpieza, deje la puerta ligeramente abierta.

Mantenimiento

- Compruebe periódicamente el funcionamiento del aparato

para evitar accidentes graves.

- Si ve que el aparato no funciona correctamente o que hay un problema, deje de usarlo, apáguelo y póngase en contacto con el proveedor.
- Todos los trabajos de mantenimiento, instalación y reparación deben ser realizados por técnicos especializados y autorizados, o recomendados por el fabricante.

Transporte y almacenamiento

- Antes de guardarlo, asegúrese siempre de que el aparato se ha desconectado de la fuente de alimentación y se ha enfriado por completo.
- Guarde el aparato en un lugar fresco, limpio y seco.
- Nunca coloque objetos pesados sobre el aparato, ya que podría dañarlo.
- No mueva el aparato mientras esté en funcionamiento. Desconecte el aparato de la fuente de alimentación cuando lo mueva y manténgalo en la parte inferior.
- Deve ter-se especial cuidado ao mover ou transportar a máquina devido ao seu peso pesado. Com pelo menos 2 pessoas ou a utilizar um carrinho. Desloque a máquina lentamente, com cuidado e nunca incline mais de 45°.

Resolución de problemas

Si el aparato no funciona correctamente, compruebe la solución en la tabla siguiente. Si sigue sin poder resolver el problema, póngase en contacto con el proveedor/proveedor de servicios.

Problemas	Causa posible	Posible solución
El aparato no funciona (todos los indicadores se apagan).	Conexión defectuosa a la red eléctrica.	Compruebe la conexión a la red eléctrica.
	Falta de tensión.	Restablezca la tensión de la fuente de alimentación.
	Protección térmica de seguridad activada.	Reinicie la protección térmica.
Juego de ciclo de cocción: el aparato no funciona.	Puerta abierta.	Cierre la puerta correctamente.
	Sensor de puerta dañado.	Contacto con el servicio técnico.
La producción de humedad/vapor no funciona.	Conexión de agua defectuosa.	Compruebe la conexión a la red de agua.
	Válvula de agua cerrada.	Abra la válvula.
	Filtro de entrada de agua obstruido.	Limpie el filtro.
	Válvula de solenoide de entrada de agua dañada.	Contacto con el servicio técnico.
Puerta cerrada. Escape de vapor a través de la junta.	La junta no está montada correctamente.	Compruebe el conjunto de la junta.
	Junta dañada.	Contacto con el servicio técnico.
	Mango ajustado incorrectamente.	Contacto con el servicio técnico.

Cocción no uniforme.	Uno de los motores está defectuoso o funciona a baja velocidad.	Contacto con el servicio técnico.
	Los motores no invierten la dirección.	Contacto con el servicio técnico.
	Elemento calefactor defectuoso.	Contacto con el servicio técnico.
La luz interna no funciona.	Lámpara dañada.	Sustituya la lámpara.
Protección térmica de seguridad activada continuamente.	Protección térmica dañada.	Contacto con el servicio técnico.
	Termostato de control dañado.	Contacto con el servicio técnico.

Garantía

Cualquier defecto que afecte a la funcionalidad del aparato que se haga evidente en el plazo de un año desde la compra se reparará o sustituirá gratuitamente siempre que el aparato se haya utilizado y mantenido de acuerdo con las instrucciones y no se haya abusado o utilizado indebidamente de ninguna manera. Sus derechos legales no se ven afectados. Si el aparato se reclama bajo garantía, indique dónde y cuándo se compró e incluya la prueba de compra (p. ej., recibo).

De acuerdo con nuestra política de desarrollo continuo de productos, nos reservamos el derecho de cambiar las especificaciones del producto, el embalaje y la documentación sin previo aviso.

Descarte y medio ambiente



Al desmontar el aparato, el producto no debe desecharse junto con otros residuos domésticos.

En su lugar, es su responsabilidad desechar el equipo de desecho entregándolo a un punto de recogida designado.

El incumplimiento de esta norma puede ser penalizado de acuerdo con las normativas aplicables sobre eliminación de residuos. La recogida y el reciclaje separados de sus equipos de desecho en el momento de su eliminación ayudarán a conservar los recursos naturales y garantizarán que se reciclen de una manera que proteja la salud humana y el medio ambiente.

Para obtener más información sobre dónde puede depositar sus residuos para su reciclaje, póngase en contacto con su empresa local de recogida de residuos. Los fabricantes e importadores no asumen responsabilidad alguna por el reciclaje, el tratamiento y la eliminación ecológica, ya sea directamente o a través de un sistema público.

SLOVENSKÝ

Vážení zákazník,

Ďakujeme, že ste si zakúpili tento spotrebič HENDI. Pred inštaláciou a prvým použitím spotrebiča si pozorne prečítajte tento návod na použitie, pričom osobitnú pozornosť venujte bezpečnostným predpisom uvedeným nižšie.

Bezpečnostné pokyny

- Spotrebič používajte iba na určený účel, na ktorý je určený, ako je opísané v tomto návode.
- Výrobca nezodpovedá za žiadne škody spôsobené nesprávnou prevádzkou a nesprávnym použitím.



- ⚡ **NEBEZPEČENSTVO! RIZIKO ZÁSAHU ELEKTRICKÝM PRÚDOM!** Nepokúšajte sa spotrebič opraviť sami. Nenarábajte elektrické časti spotrebiča do vody ani iných tekutín. Spotrebič nikdy nadržte pod tečúcou vodou.

• **NIKDY NEPOUŽÍVAJTE POŠKODENÝ SPOTREBIČ!** Pravidelne kontrolujte elektrické pripojenia a kábel, či nie sú poškodené. Ak je spotrebič poškodený, odpojte ho od elektrickej siete. Všetky opravy smie vykonávať iba dodávateľ alebo kvalifikovaná osoba, aby sa predišlo nebezpečenstvu alebo zraneniu.

• **VAROVANIE!** Pri umiestňovaní spotrebiča v prípade potreby bezpečne vedte napájací kábel, aby ste predišli neúmyselnému fahaniu, poškodeniu, kontaktu s vyhrievacím povrchom alebo nebezpečenstvu zakopnutia.

• **VAROVANIE!** Kým je zástrčka v zásuvke, spotrebič je pripojený k zdroju napájania.

• **VAROVANIE!** Pred odpojením od napájania, čistením, údržbou alebo uskladnením spotrebič **VŽDY** vypnite.

• Spotrebič pripájajte do elektrickej zásuvky iba s napätím a frekvenciou uvedenou na štítku spotrebiča.

• Nedotýkajte sa konektorov/elektrických prípojek mokrymi alebo vlhkými rukami.

• Spotrebič a elektrickú zástrčku/pripojenia uchovávajte mimo dosahu vody a iných tekutín. Ak spotrebič spadne do vody, okamžite odpojte prípojky napájania. Spotrebič nepoužívajte, kým ho neskontroluje certifikovaný technik. Nedodržanie týchto pokynov bude mať za následok život ohrožujúce riziká.

• Pripojte napájanie do ľahko dostupnej elektrickej zásuvky, aby ste mohli v prípade núdze spotrebič okamžite odpojiť.

• Dbajte na to, aby sa kábel nedostal do kontaktu s ostrými alebo horúcimi predmetmi a nepribližujte ho k otvorenému ohňu. Nikdy nefahajte za napájací kábel, aby ste ho odpojili od zásuvky, vždy fahajte za zástrčku.

• Spotrebič nikdy neprenášajte za kábel.

• Nikdy sa nepokúšajte otvoriť kryt spotrebiča sami.

• Do krytu spotrebiča nekladajte žiadne predmety.

• Počas používania nenechávajte spotrebič bez dozoru.

• Tento spotrebič by mal obsluhovať vyškolený personál v kuchyni reštaurácie, jedálne, bary atď.

• Tento spotrebič by nemali obsluhovať osoby so zníženými fyzickými, zmyslovými alebo duševnými schopnosťami, ani osoby s nedostatočnými skúsenosťami a vedomosťami.

• Tento spotrebič by za žiadnych okolností nemali používať deti.

• Spotrebič a jeho elektrické pripojenia uchovávajte mimo dosahu detí.

• Nikdy nepoužívajte príslušenstvo ani žiadne ďalšie zariadenia okrem tých, ktoré sa dodávajú so spotrebičom alebo ktoré odporúča výrobca. V opačnom prípade by mohlo dôjsť k bezpečnostnému riziku pre používateľa a k poškodeniu spotrebiča. Používajte iba originálne diely a príslušenstvo.

• Spotrebič nepoužívajte s externým časovačom alebo diaľkovým ovládaním.

• Spotrebič neumiestňujte na vykurovací predmet (benzín, elektrina, sporák s dreveným uhlím atď.).

• Spotrebič nezakrývajte v prevádzke.

• Na spotrebič neumiestňujte žiadne predmety.

• Spotrebič nepoužívajte v blízkosti otvoreného ohňa, výbušných alebo horľavých materiálov. Spotrebič vždy prevádzkujte na vodorovnom, stabilnom, čistom, teplotvzdornom a suchom povrchu.

• Spotrebič nie je vhodný na inštaláciu na mieste, kde by sa dal použiť vodný prúd.

• Počas používania nechajte okolo spotrebiča priestor aspoň 20 cm na vetranie.

• **VAROVANIE!** Všetky vetracie otvory na spotrebiči udržiavajte bez prekážok.

Špeciálne bezpečnostné pokyny

• Spotrebič nepoužívajte na prípravu jedla alebo tekutín v uzavretej nádobe, pretože nádoba môže vybuchnúť.

• Žiadne potraviny, ktoré obsahujú ľahko zápalné látky, sa nesmú variť, ako sú potraviny na báze alkoholu. V varnej komore sa môžu vyskytnúť samospalovacie javy vedúce k požiaru a výbuchom.

• **POZOR!** Spotrebič musí byť nainštalovaný pod odsávačom pár, aby sa zabezpečila voľná para a iné pary vznikajúce počas práce.



UPOZORNENIE! RIZIKO PRUŽINY! HORÚCE POUZRYCHY!

Teplota prístupných povrchov je počas používania veľmi vysoká. Dotknite sa iba ovládacieho panela, rukočiatí, spínačov, ovládačov časovača alebo ovládačov teploty atď.

• **UPOZORNENIE! RIZIKO PRUŽINY!** Dávajte pozor na manipuláciu s nádobami na potraviny počas varenia a po ňom: môžu byť veľmi horúce. Používajte vhodný ochranný tepelný odev, aby ste predišli popáleninám.

• Počas prevádzky, keď sú dvierka otvorené, neodstraňujte kryt ventilátora; nedotýkajte sa pohybujúcich sa ventilátorov a odporov, ktoré sú ešte horúce.



VAROVANIE! Aby ste predišli tvorbe vodného kameňa,

nepoužívajte naplnené nádoby s kvapalinami alebo s jedlom, ktoré sa stávajú tekutými, a to ohrievaním na policiach umiestnených na úrovniach vyšších ako 1,6 m nad podlahou.

• **VAROVANIE!** Pri otváraní dvierok varného priestoru môže vychádzať horúca para.

• Vnútročné police nepreťažujte. Maximálne zaťaženie je uvedené v „Technickej špecifikácii“.

• Spotrebič musí byť pripojený k ekvipotenciálnemu systému, ktorého účinnosť musí byť vhodne posúdená podľa platných predpisov. Toto pripojenie musí byť nastavené medzi spotrebičmi cez vhodnú svorku, ktorá je označená symbolom . Ekvipotenciálny vodič musí mať minimálnu časť 2,5 mm².

• Ak je napájací kábel poškodený, musí ho vymeniť výrobca, jeho servisný zástupca alebo podobne kvalifikované osoby, aby sa predišlo nebezpečenstvu.

• Nové súpravy hadíc dodávané so spotrebičom sa musia používať a staré súpravy hadíc sa nesmú používať opakovane.

• Spotrebič vždy pripájajte k prívodu pitnej vody.

• Rukovať dvierok nepoužívajte na premiestňovanie spotrebiča (možné rozbitie skla).

Určené použitie

• Tento spotrebič je určený na profesionálne použitie, ako aj na komerčné použitie, napríklad v kuchyniach reštaurácií, jedálňach, nemocniciach a komerčných podnikoch, ako sú pekáreň, mäsiarne atď., ale nie na nepretržitú masovú výrobu potravín

• Spotrebič je určený iba na varenie potravín (na všetky druhy pečenia pečiva, pečených potravín a potravín): čerstvých a mrazených; na obnovu chladených a mrazených potravín, na pečenie mäsa, rýb a zeleniny v pare atď. Akékoľvek iné použitie môže viesť k poškodeniu spotrebiča alebo zraneniu osôb.



- Prevádzka spotrebiča na akýkoľvek iný účel sa považuje za nesprávne použitie zariadenia. Používateľ nesie výhradnú zodpovednosť za nesprávne používanie zariadenia.

Inštalácia uzemnenia

Tento spotrebič je klasifikovaný ako **ochranná trieda I** a musí byť pripojený k ochrannému uzemneniu. Uzemnenie znižuje riziko zásahu elektrickým prúdom zabezpečením únikového drôtu pre elektrický prúd.

Tento spotrebič je vybavený napájacím káblom s uzemňovacou zástrčkou alebo elektrickými pripojeniami s uzemňovacím vodičom. Prípojky musia byť správne nainštalované a uzemnené.

Ovládací panel

(obr. 1 na strane 3)

1. Indikátor časovača
2. Ovládač časovača
3. Ukazovateľ termostatu
4. Ovládač nastavenia teploty
5. Indikátor automatického zvlhčovania
6. Ovládač nastavenia zvlhčovania

Elektrické pripojenie

(obr. 2 na strane 3)

- Pri trvalom zapojení do elektrickej siete musí byť medzi spotrebičom a sieťou nainštalovaný ochranný pólkový vypínač s minimálnym otvorom medzi kontaktmi kategórie prepätia III (4000 V), dimenzovanými pre záťaž a v súlade s platnými predpismi (automaticky istič).
- Ochranný pólkový spínač použitý na pripojenie musí byť po nainštalovaní spotrebiča ľahko prístupný.

Pripojenie vody

- Maximálna teplota vody by nemala prekročiť 30 °C.
- Tlak vody musí byť medzi 100 a 200 kPa (1 – 2 bary). Ak tlak prekročí 2 bary, nainštalujte redukčný tlakový ventil pred spotrebičom. Ak je tlak nižší ako 1 bar, použite čerpadlo na zvýšenie hodnoty tlaku.
- Tvrdosť vody by mala byť medzi 0,5^of a 3^of. Spotrebič musí byť nainštalovaný s zmäčkovačom vody, aby sa znížila tvorba vodného kameňa.
- Odtok vody sa musí pripojiť cez adekvátny odľučovač. Ak je odtokové potrubie odvezené do otvorenej vzdialenosti odtoku medzi potrubím a vypúšťacím bodom, malo by mať 25 – 30 mm. Vypúšťanie namontované na stenu je tiež povolené, pokiaľ si odtokové potrubie udržiava stabilný sklon 4 – 5 %.

Príprava pred použitím

- Odstráňte všetky ochranné obaly a fóliu alebo pásky.
- Skontrolujte, či je zariadenie v dobrom stave a so všetkým príslušenstvom. V prípade neúplného alebo poškodeného doručenia okamžite kontaktujte dodávateľa. V takom prípade zariadenie nepoužívajte.
- Pred použitím príslušenstvo a spotrebič vyčistite (pozrite ==> Čistenie a údržba).
- Uistite sa, že je spotrebič úplne suchý.
- Spotrebič umiestnite na vodorovný, stabilný a teplovzdorný povrch, ktorý je bezpečný proti postriekaniu vodou. Spotrebič vyrovnajte pomocou nastaviteľných nožičiek. Nožičky nerozoberajte.
- Obal si uschovajte, ak plánujete spotrebič v budúcnosti uskladniť.

- Používateľskú príručku si odložte na budúce použitie.

POZNÁMKA! Z dôvodu zvyškov z výroby môže spotrebič počas prvých niekoľkých použití uvoľňovať mierny zápach. Je to normálne a neznamená to žiadnu chybu ani nebezpečenstvo. Uistite sa, že je spotrebič dobre vetraný. Odporúča sa spustiť prázdny cyklus 40/50 minút pri teplote 220/230 °C. Týmto spôsobom sa rozptýlia všetky neprijemné, ale úplne normálne pachy z dôvodu zahrievania tepelnej izolácie, ktorá obklopuje varnú komoru a silikón používaný na jej vonkajšie utesnenie.

Prevádzkové pokyny

- **POZOR!** Zabráňte dlhodobému pôsobeniu na oceleové povrchy potravín s obsahom kyslíkových látok [cisárová šťava, ocot, soľ atď.], ktoré spôsobujú poškodenie korózie.
- Spotrebič pred každým pečením predhrejte, aby ste dosiahli maximálny výkon.
- Do varnej komory nepridávajte soľ.

Používateľská príručka

- Na zapnutie spotrebiča otočte ovládač časovača [1.2] do  polohy (nepretržitý cyklus) alebo na želaný čas do 120 minút. Kontrolka časovača [1.1] sa rozsvieti nazeleno.
- Nastavte požadovanú teplotu pomocou ovládača teploty [1.4]. Ukazovateľ termostatu [1.3] sa rozsvieti naoranžovo. Keď termostat dosiahne nastavenú teplotu vo vnútri komory, indikátor sa rozsvieti a znova sa rozsvieti, ak teplota poklesne pod nastavenú teplotu.
- Ak chcete počas cyklu generovať paru, otočte ovládacie gombík zvlhčovania [1,6] na požadovaný úroveň v rozmedzí od 1 do 5; otočte gombík do vypnutej polohy [•], aby ste zastavili výrobu pary. Keď je zvlhčovanie aktívne, indikátor [1.5] sa rozsvieti na oranžovo.

POZNÁMKA: Úroveň 1 – 4 zvlhčovania znamená, že para sa generuje automaticky v cyklicky opakovaných časových intervaloch (vyššia úroveň zodpovedá dlhšiemu času generovania pary). Úroveň 5 znamená, že sa v nepretržitom režime generuje para. Pred zapnutím generovania pary sa odporúča predhriať komoru na 120 °C.

- Počas prevádzky spotrebiča vždy svieti vnútorné osvetlenie komory.
- Ak chcete spotrebič vypnúť, počkajte, kým sa čas nevypne, alebo otočte ovládač časovača do vypnutej polohy (0) manuálne.

Čistenie a údržba

- **POZOR!** Pred uskladnením, čistením a údržbou vždy odpojte spotrebič od elektrickej siete a nechajte ho vychladnúť.
- Na čistenie nepoužívajte prúd vody ani parný čistič a netačte spotrebič pod vodu, pretože diely sa namočia a môže dôjsť k zásahu elektrickým prúdom.
- Ak spotrebič nie je v dobrom stave čistoty, môže to nepriaznivo ovplyvniť jeho životnosť a spôsobiť nebezpečnú situáciu.
- Zvyšky jedla by sa mali pravidelne čistiť a odstraňovať zo spotrebiča. Ak spotrebič nie je správne vyčistený, skráti jeho životnosť a môže spôsobiť nebezpečné podmienky počas používania.

Manuálne čistenie

- Ochladený vonkajší a vnútorný povrch vyčistite handričkou alebo špongiou mierne navlhčenou jemným mydlovým roztokom.

SK



- Z hygienických dôvodov je potrebné spotrebič pred použitím a po ňom vyčistiť.
- Zabráňte kontaktu elektrických komponentov s vodou.
- Spotrebič nikdy neponárajte do vody ani iných tekutín.
- Nikdy nepoužívajte agresívne čistiace prostriedky, abrazívne špongie ani čistiace prostriedky s obsahom chlóru. Na čistenie nepoužívajte ocelovú vlnu, kovové pomôcky ani žiadne ostré alebo špicaté predmety. Nepoužívajte benzín ani rozpúšťadlá!
- Nie sú vhodné do umývačky riadu.
- Ventilátor vyčistite vhodnými odváňovacími čistiacimi prostriedkami, aby ste zabezpečili tvorbu vodného kameňa.
- Odstráňte tesnenie dvierok a umyte ho samostatne teplou mydlovou vodou, potom opláchnite a vysušte mäkkou handričkou.

Poloautomatické čistenie

- Na steny komory, kryty ventilátora a vnútorné sklo dvierok naneste vhodný čistiaci prostriedok. Nechajte pôsobiť približne 20 minút.
- Teplotu nastavte na približne 100 – 120 °C a úroveň vlhkosti nastavte do polohy 5. Nastavte čas na 15 minút.
- Po skončení cyklu otvorte dvierka a počkajte, kým spotrebič nevychladne. Opláchnite vodou.
- Ak chcete komoru vysušiť, nastavte cyklus na 10 minút a teplotu na približne 180 – 200 °C (v prípade potreby cyklus zopakujte).
- Po čistení nechajte dvierka mierne otvorené.

Údržba

- Pravidelne kontrolujte činnosť spotrebiča, aby ste predišli vážnym nehodám.
- Ak zistíte, že spotrebič nefunguje správne alebo že sa vyskytol problém, prestaňte ho používať, vypnite ho a kontaktujte dodávateľa.
- Všetku údržbu, inštaláciu a opravy musia vykonávať špecializovaní a oprávnení technici alebo musí ich odporúčať výrobca.

Preprava a skladovanie

- Pred uskladnením sa vždy uistite, že spotrebič je odpojený od napájania a úplne vychladnutý.
- Spotrebič skladujte na chladnom, čistom a suchom mieste.
- Nikdy nekladte na spotrebič ťažké predmety, pretože by sa mohli poškodiť.
- Spotrebič nepremiestňujte, keď je v prevádzke. Pri presúvaní odpojte spotrebič od napájania a podržte ho naspodku.
- Zvláštnu pozornosť treba venovať premiestneniu alebo preprave stroja kvôli jeho ťažkej hmotnosti. S najmenej 2 osobami alebo pomocou vozíka. Pomaly, opatrne pohybujte strojom a nikdy ho nenakláňajte o viac ako 45°.

Riešenie problémov

Ak spotrebič nefunguje správne, skontrolujte nižšie uvedené tabuľku pre roztok. Ak problém stále nedokážete vyriešiť, obráťte sa na dodávateľa/poskytovateľa služieb.

Problémy	Možná príčina	Možné riešenie
Spotrebič nefunguje (zhasnú všetky ukazovatele).	Chybné pripojenie k elektrickej sieti.	Skontrolujte pripojenie k elektrickej sieti.
	Nedostatočné napätie.	Obnovte napájacie napätie.
	Aktivovala sa bezpečnostná tepelná ochrana.	Reštartujte tepelnú ochranu.

Nastavenie cyklu pečenia – spotrebič nefunguje.	Dvere sú otvorené.	Dvierka riadne zatvorte.
	Snímač dverí je poškodený.	Kontaktujte technický servis.
Výroba vlhkosti/pary nefunguje.	Chybné pripojenie vody.	Skontrolujte pripojenie k vodovodnej sieti.
	Ventil uzavretej vody.	Otvorte ventil.
	Prerušený vstupný filter vody.	Vyčistite filter.
	Poškodený elektromagnetický ventil prívodu vody.	Kontaktujte technický servis.
Dvere zatvorené. Cez tesnenie uniká para.	Tesnenie nie je namontované správne.	Skontrolujte zostavu tesnenia.
	Poškodené tesnenie.	Kontaktujte technický servis.
	Rukoväť je nastavená nesprávne.	Kontaktujte technický servis.
Nerovnomerné varenie.	Jeden z motorov je chybný alebo pracuje pri nízkych otáčkach.	Kontaktujte technický servis.
	Motory neotčia smer.	Kontaktujte technický servis.
	Chybný ohrevný prvok.	Kontaktujte technický servis.
Vnútorné osvetlenie nefunguje.	Lampa je poškodená.	Vymeňte žiarovku.
	Bezpečnostná tepelná ochrana je nepretržite aktivovaná.	Kontaktujte technický servis.
Bezpečnostná tepelná ochrana je nepretržite aktivovaná.	Poškodená tepelná ochrana.	Kontaktujte technický servis.
	Ovládací termostat je poškodený.	Kontaktujte technický servis.

Záruka

Všetky chyby ovplyvňujúce funkčnosť spotrebiča, ktoré sa objavia do jedného roka po zakúpení, budú opravené bezplatnou opravou alebo výmenou za predpokladu, že spotrebič bol použitý a udržiavaný v súlade s pokynmi a že nebol nijakým spôsobom zneužitý ani nesprávne použitý. Vaše zákonné práva nie sú ovplyvnené. Ak sa na spotrebič vzťahuje záruka, uveďte, kde a kedy bol zakúpený a uveďte doklad o kúpe (napr. potvrdenie). V súlade s našimi zásadami neustáleho vývoja produktov si vyhradzujeme právo zmeniť špecifikácie produktu, balenia a dokumentácie bez predchádzajúceho upozornenia.

Likvidácia a životné prostredie

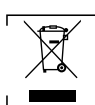

Pri vyradovaní spotrebiča z prevádzky sa výrobok nesmie likvidovať s iným komunálnym odpadom. Namiesto toho je vašou zodpovednosťou zlikvidovať odpadové zariadenie jeho odovzdaním na určenom zbernom mieste. Nedodržanie tohto pravidla môže byť penalizované v súlade s platnými predpismi o likvidácii odpadu. Separovaný zber a recyklácia vášho odpadového zariadenia v čase jeho likvidácie pomôže chrániť prírodné zdroje a zabezpečiť, aby bolo recyklované spôsobom, ktorý chráni ľudské zdravie a životné prostredie. Ďalšie informácie o tom, kde môžete odovzdať svoj odpad na recykláciu, získate od miestnej spoločnosti na zber odpadu. Vý-

robcovia a dovozcai nenesú zodpovednosť za recykláciu, spracovanie a ekologickú likvidáciu, a to ani priamo, ani prostredníctvom verejného systému.

DANSK

Kære kunde



Tak, fordi du købte dette Hendi-apparat. Læs denne brugervejledning omhyggeligt, og vær især opmærksom på de sikkerhedsbestemmelser, der er beskrevet nedenfor, før du installerer og bruger dette apparat første gang.

Sikkerhedsanvisninger

- Apparatet må kun bruges til det tilsigtede formål, som beskrevet i denne vejledning.
- Producenten er ikke ansvarlig for skader, der skyldes forkert betjening og forkert brug.
-  **FARE! RISIKO FOR ELEKTRISK STØD!** Forsøg ikke selv at reparere apparatet. Nedsæk ikke apparatets elektriske dele i vand eller andre væsker. Hold aldrig apparatet under rindende vand.
- **BRUG ALDRIG ET BESKADIGET APPARAT!** Kontrollér de elektriske forbindelser og ledningen regelmæssigt for skader. Hvis apparatet er beskadiget, skal du koble det fra strømforsyningen. Reparationer må kun udføres af en leverandør eller en kvalificeret person for at undgå fare eller personskaade.
- **ADVARSEL!** Når apparatet placeres, skal strømkablet om nødvendigt tøres sikkert for at undgå utilsigtet træk, beskadigelse, kontakt med varmekilden eller risiko for at snuble.
- **ADVARSEL!** Så længe stikket er i stikkontakten, er apparatet sluttet til strømforsyningen.
- **ADVARSEL!** Sluk ALTID for apparatet, før du kobler det fra strømforsyningen, rengør, vedligeholder eller opbevarer det.
- Tilslut kun apparatet til en stikkontakt med den spænding og frekvens, der er angivet på apparatets mærkat.
- Rør ikke ved stikket/de elektriske forbindelser med våde eller fugtige hænder.
- Hold apparatet og det elektriske stik væk fra vand og andre væsker. Hvis apparatet falder i vand, skal du straks fjerne strømforsyningsstilslutningerne. Brug ikke apparatet, før det er blevet kontrolleret af en autoriseret tekniker. Manglende overholdelse af disse instruktioner vil medføre livstruende risici.
- Tilslut strømforsyningen til en lettilgængelig stikkontakt, så du straks kan tage stikket ud af kontakten i nødstilfælde.
- Sørg for, at ledningen ikke kommer i kontakt med skarpe eller varme genstande, og hold den væk fra åben ild. Træk aldrig i netledningen for at tage den ud af stikkontakten, men træk altid i stikket i stedet for.
- Bær aldrig apparatet i ledningen.
- Forsøg aldrig selv at åbne kabinettet.
- Indsæt ikke genstande i apparatets kabinet.
- Efterlad aldrig apparatet uden opsyn under brug.
- Dette apparat skal betjenes af uddannet personale i restauranternes køkken, kantiner eller barpersonale osv.
- Apparatet må ikke betjenes af personer med nedsatte fysiske, sansemæssige eller mentale evner, eller personer med manglende erfaring og viden.
- Apparatet må under ingen omstændigheder bruges af børn.
- Opbevar apparatet og dets elektriske tilslutninger utilgængeligt for børn.

- Brug aldrig andet tilbehør eller andet end det, der følger med apparatet, eller som producenten anbefaler. Hvis dette ikke gøres, kan det udgøre en sikkerhedsrisiko for brugeren og beskadige apparatet. Brug kun originale dele og tilbehør.
- Betjen ikke dette apparat ved hjælp af en ekstern timer eller et fjernbetjeningsystem.
- Stil ikke apparatet på en varmegenstand (benzin, el, komfur osv.).
- Tildæk ikke apparatet, mens det er i brug.
- Stil ikke genstande oven på apparatet.
- Brug ikke apparatet i nærheden af åben ild, eksplosive eller brandfarlige materialer. Brug altid apparatet på en vandret, stabil, ren, varmebestandig og tør overflade.
- Apparatet er ikke egnet til installation i et område, hvor der kan anvendes en vandstråle.
- Der skal være mindst 20 cm fri plads omkring apparatet til ventilation under brug.
- **ADVARSEL!** Hold alle ventilationsåbninger på apparatet fri for forhindringer.

Særlige sikkerhedsanvisninger

- Brug ikke apparatet til at tilberede mad eller væsker i en lukket beholder, da beholderen kan eksplodere.
- Der må ikke tilberedes fødevarer, der indeholder letantændelige stoffer, f.eks. alkoholbaserede fødevarer. Der kan opstå selvforbrændingsfænomener, der kan føre til brande og eksplosioner i madlavningskammeret.
- **BEMÆRKNING!** Apparatet skal installeres under udstødningshætten for at sikre, at al damp og anden damp, der produceres under arbejdet, kører frit.
-  **FORSIGTIG! RISIKO FOR BURNS! VARME OVERFLADER!** Temperaturen på de tilgængelige overflader er meget høj under brug. Berør kun kontrolpanelet, håndtag, kontakter, timerkontrolknapper eller temperaturkontrolknapper osv.
- **FORSIGTIG! RISIKO FOR BURNS!** Vær opmærksom på håndtering af madbeholdere under og efter madlavning: de kan være meget varme. Bær passende beskyttende termisk tøj for at forhindre forbrændinger.
- Under drift, med døren åben, må ventilatordækslet ikke fjernes. Rør ikke ved de bevægelige ventilatorer og modstande, der stadig er varme.
-  **ADVARSEL!** For at undgå skoldning må du ikke bruge fyldte beholdere med væsker eller madlavningsvarer, der bliver til væske, ved at opvarme dem på hylder, der er placeret i niveauer, der er højere end 1,6 m over gulvet.
- **ADVARSEL!** Når lågen til tilberedningsrummet åbnes, kan der komme varm damp ud.
- Overbelast ikke de indvendige hylder. Den maksimale belastning er nævnt i "Teknisk specifikation".
- Apparatet skal tilsluttes et ækvipotentialet system, hvis effektivitet skal vurderes på passende vis i henhold til gældende bestemmelser. Denne forbindelse skal opsættes mellem apparaterne via den passende terminal, der er mærket med symbolet . Den ækvipotentielle leder skal have en minimumssection på 2,5 mm².
- Hvis netledningen er beskadiget, skal den udskiftes af producenten, dennes servicerepræsentant eller tilsvarende kvalificerede personer for at undgå fare.
- De nye slangesæt, der følger med apparatet, skal bruges, og gamle slangesæt må ikke genbruges.

DK



- Tilslut altid apparatet til drikkevandsforsyningen.
- Brug ikke dørhåndtaget til at flytte apparatet (muligt glasbrud).

Tilslutning og brug

- Dette apparat er beregnet til professionel brug, også til kommercielle anvendelser, f.eks. i køkkener på restauranter, kantiner, hospitaler og i kommercielle virksomheder som bagerier, støberier osv., men ikke til kontinuerlig masseproduktion af fødevarer
- Apparatet er kun beregnet til tilberedning af mad (til alle typer bagning af kager, bagværk og mad): friske og frosne; til renovering af kølede og frosne fødevarer, til tilberedning af dampkød, fisk og grøntsager osv. Enhver anden brug kan føre til beskadigelse af apparatet eller personskade.
- Betjening af apparatet til andre formål anses for at være misbrug af apparatet. Brugeren er eneansvarlig for forkert brug af enheden.

Installation af jordforbindelse

Dette apparat er klassificeret som **beskyttelsesklasse I** og skal tilsluttes en beskyttende jordforbindelse. Jordforbindelse reducerer risikoen for elektrisk stød ved at levere en flugledning til den elektriske strøm.

Dette apparat er udstyret med en netledning med jordstik eller elektriske forbindelser med jordledning. Tilslutningerne skal være korrekt installeret og jordforbundet.

Kontrolpanel

(Fig. 1 på side 3)

1. Timer-indikator
2. Timer-knap
3. Termostat indikator
4. Knap til temperaturindstilling
5. Indikator for automatisk befugtning
6. Knap til indstilling af fugtning

Elektrisk forbindelse

(Fig. 2 på side 3)

- I den permanente forbindelse til lysnettet skal der installeres en beskyttelsespolkontakt mellem apparatet og lysnettet med minimal åbning mellem kontakterne i overspændingskategori III (4000 V), som er dimensioneret til belastningen, og som overholder gældende regler (automatisk afbryder).
- Den beskyttelsespolkontakt, der bruges til forbindelsen, skal være let tilgængelig, når apparatet installeres.

Vandtilslutning

- Den maksimale vandtemperatur må ikke overstige 30 °C.
- Vandtrykket skal være mellem 100 og 200 kPa (1-2 bar). Hvis trykket overstiger 2 bar, skal der installeres en trykreduktionsventil opstrøms fra apparatet. Hvis trykket er lavere end 1 bar, skal du bruge pumpen til at hæve trykværdien.
- Vandets hårdhed skal være mellem 0,5°f og 3°f. Apparatet skal installeres med blødgøringsmiddel for at reducere kalkdannelse.
- Vandafløbet skal tilsluttes gennem en passende fælde. Hvis afløbsrøret transporteres til en åben gulvafløbsafstand mellem røret og udlødningspunktet, skal det have en hældning på 25-30 mm. Vægmonteret afladning er også tilladt, så længe afløbsrøret opretholder en stabil hældning på 4-5 %.

Klargøring før brug

- Fjern al beskyttende emballage og folie eller tape.
- Kontrollér, at apparatet er i god stand og med alt tilbehør. I tilfælde af ufuldstændig eller beskadiget levering bedes du straks kontakte leverandøren. I dette tilfælde må enheden ikke anvendes.
- Rengør tilbehøret og apparatet før brug (se ==> Rengøring og vedligeholdelse).
- Sørg for, at apparatet er helt tørt.
- Anbring apparatet på en vandret, stabil og varmebestandig overflade, der er sikker mod vandstænk. Stil apparatet på niveau med justerbare fødder. Undlad at adskille fødderne.
- Behold emballagen, hvis du vil opbevare dit apparat i fremtiden.
- Gem brugervejledningen til fremtidig reference.

BEMÆRK! På grund af produktionsrester kan apparatet udsende en let lugt under de første få anvendelser. Dette er normalt og angiver ikke nogen defekt eller fare. Sørg for, at apparatet er godt ventileret. Det anbefales at køre en tom cyklus i 40/50 minutter ved en temperatur på 220/230 °C. På denne måde spredes alle ubehagelige, men helt normale lugte på grund af opvarmning af varmeisoleringen, der omslutter tilberedningskammeret, og silikonen, der bruges til den eksterne forsejling.

Betjeningsvejledning

- **BEMÆRKNING!** Undgå langvarig permanens på ståloverfladerne på fødevarer, der indeholder sure stoffer (lemonsaft, eddike, salt osv.), som forårsager korrosionsforringelse.
- Forvarm apparatet hver gang inden tilberedning for at opnå den bedste ydelse.
- Undgå at tilsætte salt til maden i tilberedningskammeret.

Brugermanual

- Tænd for apparatet ved at dreje timerknappen (1.2) på ∞ plads (kontinuerligt program) eller i op til 120 min. Timerindikatoren (1.1) lyser grønt.
- Indstil den ønskede temperatur med temperaturkontrolknappen (1.4). Termostatindikatoren (1.3) lyser orange. Når termostaten når den indstillede temperatur inde i kammeret, slukkes indikatoren, og den lyser igen, hvis temperaturen descreas er under den indstillede.
- For at generere damp under cyklus drejes befugtningsskontrolknappen (1.6) til det ønskede niveau fra 1 til 5. Drej knappen til slukket position (•) for at stoppe dampproduktionen. Når befugtningen er aktiv, lyser indikatoren (1,5) orange.

BEMÆRK: Niveau 1-4 af befugtning betyder, at dampen genereres automatisk i cyklisk tilbageførte tidsintervaller (højere niveau svarer til længere tid af dampgenerering). Niveau 5 betyder, at der genereres damp i kontinuerlig tilstand. Det anbefales at forvarme kammeret til 120 °C, før der tændes for dampen.

- Når apparatet er tændt, tændes altid kammerets interne lys.
- For at slukke for apparatet skal du vente, indtil tiden tæller fra, eller dreje timerknappen til slukket position (0) manuelt.

Rengøring og vedligeholdelse

- **BEMÆRKNING!** Afbryd altid apparatet fra strømforsyningen, og afkøl det før opbevaring, rengøring og vedligeholdelse.
- Brug ikke vandstråle eller damprensere til rengøring, og skub ikke apparatet under vandet, da delene bliver våde, og der kan opstå elektrisk stød.



- Hvis apparatet ikke holdes i en god renlighedstilstand, kan det påvirke apparatets levetid negativt og resultere i en farlig situation.
- Madrester skal regelmæssigt rengøres og fjernes fra apparatet. Hvis apparatet ikke rengøres korrekt, vil det reducere dets levetid og kan resultere i en farlig tilstand under brug.

Manuel rengøring

- Rengør det afkølede ydre og indre overflade med en klud eller svamp, der er let fugtet med en mild sæbeopløsning.
- Af hygiejnehensyn skal apparatet rengøres før og efter brug.
- Undgå, at vand kommer i kontakt med de elektriske komponenter.
- Nedsænk aldrig apparatet i vand eller andre væsker.
- Brug aldrig aggressive rengøringsmidler, slibesvampe eller rengøringsmidler, der indeholder klor. Brug ikke ståluld, metalredskaber eller skarpe eller spidse genstande til rengøring. Brug ikke benzin eller opløsningsmidler!
- Ingen dele tåler opvaskemaskine.
- Rengør blæseren med passende afkalkningsmidler for at sikre, at der dannes kalk.
- Fjern dørpakningen, vask den separat med varmt sæbevand, skyl og tør den derefter med en blød klud.

Halvautomatisk rengøring

- Påfør et egnet rengøringsmiddel på kammervæggene, blæserdækslerne og det indvendige dørglas. Lad det sidde i ca. 20 minutter.
- Indstil temperaturen til ca. 100-120°C og fugtighedsniveauet til position 5. Indstil tiden til 15 minutter.
- Når programmet er færdigt, skal du åbne lugen og vente på, at apparatet køler af. Skyl med vand.
- Kammeret tørres ved at indstille programmet til 10 minutter og temperaturen til ca. 180-200 °C (gentag om nødvendigt programmet).
- Lad døren stå lidt åben efter rengøring.

Vedligeholdelse

- Kontrollér apparatets drift regelmæssigt for at forhindre alvorlige ulykker.
- Hvis du ser, at apparatet ikke fungerer korrekt, eller at der er et problem, skal du stoppe med at bruge det, slukke det og kontakte leverandøren.
- Alt vedligeholdelses-, installations- og reparationsarbejde skal udføres af specialiserede og autoriserede teknikere eller anbefales af producenten.

Transport og opbevaring

- Før opbevaring skal du altid sørge for, at apparatet er blevet frakoblet strømforsyningen og helt afkølet.
- Opbevar apparatet på et køligt, rent og tørt sted.
- Anbring aldrig tunge genstande på apparatet, da det kan beskadige det.
- Flyt ikke apparatet, mens det er i drift. Afbryd apparatet fra strømforsyningen, når du flytter det, og hold det nede i bunden.
- Der skal udvises særlig forsigtighed, når maskinen flyttes eller transporteres på grund af dens tunge vægt. Med mindst 2 personer eller ved brug af en vogn. Bevæg maskinen langsomt, forsigtigt og hæld aldrig mere end 45°.

Fejlfinding

Hvis apparatet ikke fungerer korrekt, skal du tjekke nedenstå-

ende tabel for løsningen. Hvis du stadig ikke kan løse problemet, bedes du kontakte leverandøren/tjenesteudbyderen.

Problemer	Mulig årsag	Mulig løsning
Apparatet virker ikke (alle indikatorer lyser).	Fejl ved tilslutning til elnettet.	Kontrollér tilslutningen til elnettet.
	Manglende spænding.	Gendan strømforsyningsspændingen.
	Sikkerhedstermisk beskyttelse aktiveret.	Genstart termisk beskyttelse.
Tilberedningsprogram indstillet - apparatet virker ikke.	Dør åben.	Luk døren korrekt.
	Dørsensor beskadiget.	Kontakt til teknisk service.
Fugtigheds-/dampproduktion virker ikke.	Defekt vandtilslutning.	Kontrollér forbindelsen til vandforsyningen.
	Ventil til lukket vand.	Åbn ventilen.
	Blokeret vandindløbsfilter.	Rengør filteret.
	Beskadiget magnetventil til vandindløb.	Kontakt til teknisk service.
Dør lukket. Dampen slipper ud gennem pakningen.	Pakning monteret ikke korrekt.	Kontrollér paknings-samlingen.
	Beskadiget pakning.	Kontakt til teknisk service.
	Håndtaget er justeret forkert.	Kontakt til teknisk service.
Ikke ensartet tilberedning.	En af motoren er defekt eller kører ved lav hastighed.	Kontakt til teknisk service.
	Motorerne skifter ikke retning.	Kontakt til teknisk service.
	Defekt varmelegeme.	Kontakt til teknisk service.
Indvendigt lys virker ikke.	Lampen er beskadiget.	Udskift lampen.
Sikkerhedstermisk beskyttelse aktiveres kontinuerligt.	Beskadiget termisk beskyttelse.	Kontakt til teknisk service.
	Kontroltermostat beskadiget.	Kontakt til teknisk service.

Garanti

Enhver defekt, der påvirker apparatets funktion, og som bliver synlig inden for et år efter købet, vil blive repareret gratis, forudsat at apparatet er blevet brugt og vedligeholdt i overensstemmelse med anvisningerne og ikke er blevet misbrugt eller misbrugt på nogen måde. Dine lovbestemte rettigheder påvirkes ikke. Hvis apparatet er dækket af garantien, skal du angive, hvor og hvornår det blev købt og inkludere købsbevis (f.eks. kvittering).

I overensstemmelse med vores politik om kontinuerlig produktudvikling forbeholder vi os ret til at ændre produkt-, emballage- og dokumentationsspecifikationer uden varsel.

Kassering og miljø

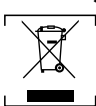

Når apparatet tages ud af drift, må produktet ikke bortskaffes sammen med andet husholdningsaffald. Det er i stedet dit ansvar at bortskaffe dit affaldsudstyr ved at aflevere det til et udpeget indsamlingssted. Manglende overholdelse af denne



regel kan straffes i overensstemmelse med gældende regler for bortskaffelse af affald. Den separate indsamling og genbrug af dit affaldsudstyr på bortskaffelsestidspunktet vil bidrage til at bevare naturressourcerne og sikre, at det genbruges på en måde, der beskytter menneskers sundhed og miljøet.

For yderligere oplysninger om, hvor du kan aflevere dit affald til genbrug, bedes du kontakte dit lokale affaldsselskab. Producenterne og importørerne tager ikke ansvar for genbrug, behandling og økologisk bortskaffelse, hverken direkte eller gennem et offentligt system.

SUOMALAINEN

Hyvä asiakas,



Kiitos, että osit tämän Hendi-laitteen. Lue tämä käyttöopas huolellisesti ja kiinnitä erityistä huomiota alla oleviin turvallisuusmääräyksiin ennen laitteen ensimmäistä asennusta ja käyttöä.

Turvallisuusohjeet

- Käytä laitetta vain siihen tarkoitukseen, johon se on suunniteltu, tässä oppaassa kuvatulla tavalla.
- Valmistaja ei ole vastuussa mistään vahingoista, jotka johtuvat virheellisestä käytöstä tai virheellisestä käytöstä.
-  **VAARA! SÄHKÖISKUN VAARA!** Älä yritä korjata laitetta itse. Älä upota laitteen sähköiska veteen tai muihin nesteisiin. Älä koskaan pidä laitetta juoksevan veden alla.
- **ÄLÄ KOSKAAN KÄYTÄ VAURIOITUNUTTA LAITETTA!** Tarkista sähköliitännän ja johto säännöllisesti vaurioiden varalta. Jos laite on vaurioitunut, irrota se virtalähteestä. Vain toimittaja tai pätevä henkilö saa tehdä korjauksia vaaratilanteiden ja loukkaantumisten välttämiseksi.
- **VAROITUS!** Kun sijoitat laitteen paikalleen, reititä virtajohto tarvittaessa turvallisesti, jotta vältetään tahaton vetäminen, vaurioituminen, kosketus lämmityspintaan tai kompastumisvaara.
- **VAROITUS!** Kun pistoke on pistorasiassa, laite on kytketty virtalähteeseen.
- **VAROITUS!** Sammuta AINA laite ennen sen irrottamista virtalähteestä, puhdistuksesta, kunnossapidosta tai varastoinnista.
- Kytke laite pistorasiaan vain laitteen merkinnöissä mainitulla jännitteellä ja taajuudella.
- Älä koske pistokkeeseen/sähköliitännöihin märillä tai kosteilla käsillä.
- Pidä laite ja sähköpistoke/liitännät poissa vedestä ja muista nesteistä. Jos laite putoaa veteen, irrota virransyöttöliitännät välittömästi. Älä käytä laitetta, ennen kuin valtuutettu teknikko on tarkistanut sen. Näiden ohjeiden noudattamatta jättäminen aiheuttaa hengenvaarallisia riskejä.
- Kytke virtalähde helposti saavutettavaan pistorasiaan, jotta voit irrottaa laitteen välittömästi hätätilanteessa.
- Varmista, että johto ei joudu kosketuksiin terävien tai kuumien esineiden kanssa ja pidä johto poissa avotulen läheisyydestä. Älä koskaan irrota virtajohtoa pistorasiasta vetämällä, vaan vedä sen sijaan aina pistokkeesta.
- Älä koskaan kannaa laitetta sen johdosta.
- Älä koskaan yritä avata laitteen koteloa itse.
- Älä työnnä esineitä laitteen koteloon.
- Älä koskaan jätä laitetta ilman valvontaa käytön aikana.
- Koulutetun henkilökunnan on käytettävä tätä laitetta ravintolan keittiössä, ruokaloissa tai baarissa jne.

- Tätä laitetta eivät saa käyttää henkilöt, joiden fyysiset, aistinvaraiset tai henkiset kyvyt ovat rajoittuneet, tai henkilöt, joilla ei ole tarvittavaa kokemusta tai tietoa.
- Lapset eivät saa missään tapauksessa käyttää tätä laitetta.
- Pidä laite ja sen sähköliitännät poissa lasten ulottuvilta.
- Älä koskaan käytä muita kuin laitteen mukana toimitettuja tai valmistajan suosittelemia lisävarusteita tai lisälaitteita. Muussa tapauksessa vaarana voi olla käyttäjän turvallisuus ja laitteen vaurioituminen. Käytä vain alkuperäisiä osia ja lisävarusteita.
- Älä käytä tätä laitetta ulkoisen ajastimen tai kauko-ohjausjärjestelmän avulla.
- Älä aseta laitetta lämmityskohteen päälle (benssiini, sähkö, hiililiesi jne.).
- Älä peitä laitetta käytössä.
- Älä aseta mitään esineitä laitteen päälle.
- Älä käytä laitetta avotulen, räjähtävien tai tulenarkojen materiaalien läheisyydessä. Käytä laitetta aina vaakasuoralla, vakaalla, pinnalla, lämmönkestävällä ja kuivalla pinnalla.
- Laite ei sovellu asennettavaksi paikkaan, jossa voidaan käyttää vesisuihkua.
- Jätä laitteen ympärille vähintään 20 cm tilaa ilmanvaihtoa varten käytön aikana.
- **VAROITUS!** Pidä laitteen kaikki tuuletusaukot esteettöminä.

Erityiset turvallisuusohjeet

- Älä käytä laitetta ruoan tai nesteiden valmistamiseen suljetussa astiassa, sillä astia voi räjähtää.
- Helposti syttyviä aineita sisältäviä ruokia, kuten alkoholi-pohjaisia ruokia, ei saa kypsentää; itsestysyviä ilmiöitä voi esiintyä, mikä voi johtaa tulipaloihin ja räjähdyksiin kypsennystilassa.
- **HUOMIO!** Laite on asennettava liesituuletimen alle, jotta kaikki työn aikana syntyvä höyry ja muut höyryt pääsevät virtaamaan vapaasti.
-  **HUOMIO! PALOVAMMOVAARA! KUUMIA PINTOJA!** Saavutettavien pintojen lämpötila on käytön aikana erittäin korkea. Kosketa vain ohjauspaneelia, kahvoja, kytkimiä, ajastimen vääntimiä tai lämpötilan vääntimiä jne.
- **HUOMIO! PALOVAMMOJEN RISKI!** Kiinnitä huomiota ruoka-astioiden käsittelyyn kypsennyksen aikana ja sen jälkeen: ne voivat olla erittäin kuumia. Käytä asianmukaisia lämpövaatteita palovammojen estämiseksi.
- Älä irrota tuuletimen suojusta käytön aikana, kun luukku on auki. Älä kosketa vielä kuumia liikkuvia tuuletintia ja vastuksia.
-  **VAROITUS!** Älä käytä nesteitä sisältäviä täytettyjä säiliöitä tai ruoanlaitossa tulla tuotteita lämmittämällä yli 1,6 metrin korkeudella lattiasta sijaitsevilla hyllyillä. Näin vältät kalkkeutumisen.
- **VAROITUS!** Kun avaat uunitilan luukun, uunita voi tulla kuumaa höyryä.
- Älä ylikuormita sisähyllyjä. Maksimikuormitus on mainittu kohdassa "Tekniset tiedot".
- Laite on kytkettävä potentiaalintasausjärjestelmään, jonka tehokkuus on arvioitava soveltuvien määräysten mukaisesti. Tämä liitäntä on asennettava laitteiden välille sopivan liittimen kautta, joka on merkitty symbolilla . Tasapotentiali- ja liitohtimen vähimmäislohkon on oltava 2,5 mm².
- Jos virtajohto vaurioituu, sen saa vaaratilanteiden välttämiseksi vaihtaa vain valmistaja, huoltoliike tai vastaava ammattitaitoinen henkilö.



- Laitteen mukana toimitettuja uusia letkusrjoja tulee käyttää ja vanhoja letkusrjoja ei saa käyttää uudelleen.
- Liitä laite aina juomavesiliitäntään.
- Älä käytä luukun kahvaa laitteen siirtämiseen (lasi voi mahdollisesti rikkoutua).

Käyttötarkoitus

- Tämä laite on tarkoitettu ammattikäyttöön, myös kaupallisiin sovelluksiin, esimerkiksi ravintoloiden, ruokaloiden, sairaaloiden ja kaupallisten yritysten, kuten leipomoiden, butcheriesin jne. keittiöihin, mutta ei jatkuvaan ruoan masatuotantoon
- Laite on tarkoitettu ainoastaan ruokien (taikainoiden, leivonaisten ja ruokien) kypsennykseen: tuoreet ja pakastetut, jääähdytetyt ja pakastettujen elintarvikkeiden kunnostamiseen, lihojen, kalan ja vihannesten jne. valmistamiseen. Muu käyttö voi vahingoittaa laitetta tai aiheuttaa henkilövahinkoja.
- Laitteen käyttö muihin tarkoituksiin katsotaan laitteen väärinkäytöksi. Käyttäjää on yksin vastuussa laitteen virheellisen käytöstä.

Maadoituksen asennus

Tämä laite on luokiteltu **suojasuoluokan I** laitteeksi, ja se on kytkettävä suojamaadoitukseen. Maadoitus vähentää sähköiskun vaaraa antamalla sähkövirralle pakojohtimen.

Tässä laitteessa on virtajohto, jossa on maadoituspistoke, tai sähköliitännät, joissa on maadoitusjohto. Liitännät on asennettava ja maadoitettava asianmukaisesti.

Ohjauspaneeli

(Kuva 1 sivulla 3)

1. Ajastimen merkkivalo
2. Ajastimen nappi
3. Termostaatin merkkivalo
4. Lämpötilan säätönappi
5. Automaattisen kostutuksen ilmaisin
6. Kostutuksen asetusnappi

Sähköliitäntä

(Kuva 2 sivulla 3)

- Pysyvässä verkkoyhteydessä laitteen ja sähköverkon väliin on asennettava suojaakariikytkin, jossa on vähimmäisaukko kuorman mittojen ja sovellettavien määräysten (automaattinen katkaisija) mukaisten ylijänniteluokan III (4 000 V) kontaktien välillä.
- Liitännässä käytettävän suojaavan tankokytkimen on oltava helposti saatavilla, kun laite asennetaan.

Vesiliitäntä

- Veden enimmäislämpötila ei saa olla yli 30 °C.
- Vedenpaineen on oltava 100–200 kPa (1–2 bar). Jos paine ylittää 2 baria, asenna paineenalennin laitteen ylävirtaan. Jos paine on alle 1 bar, nosta painearvoa pumpun avulla.
- Veden kovuuden tulee olla 0,5–3 °f. Vedenpehmentimen kanssa on asennettava laite kalkin muodostumisen vähentämiseksi.
- Vedenpoisto on liitettävä riittävän lukon kautta. Jos viemäriputki kuljetetaan aivoimeen lattiaviemäriin putken ja poistopisteen välillä, sen tulee olla 25–30 mm:n vuorauksissa. Seinään asennettava poisto on myös sallittu, kunhan tyhjenysputki säilyttää tasaisen 4–5 %:n kaltevuuden.

Valmistelu ennen käyttöä

- Poista kaikki suojaopakkaukset ja foliot tai teipit.
- Tarkista, että laite on hyvässä kunnossa ja että se sisältää kaikki lisävarusteet. Jos toimitus on puutteellinen tai vahingoittunut, ota välittömästi yhteyttä toimittajaan. Tässä tapauksessa laitetta ei saa käyttää.
- Puhdista lisävarusteet ja laite ennen käyttöä (katso ==> Puhdistus ja huolto).
- Varmista, että laite on täysin kuiva.
- Aseta laite vaakasuoralle, vakaalle ja lämmönkestävälle alustalle, joka on turvallinen vesiroiskeita vastaan. Tasaa laite säädettävillä jaloilla. Älä pura jalkoja.
- Säilytä pakkaus, jos aiot säilyttää laitetta tulevaisuudessa.
- Säilytä käyttöpaas myöhempiä tarvetta varten.

HUOMAUTUS! Valmistusajamien vuoksi laitteesta voi lähteä kevyt haju ensimmäisten käyttökertojen aikana. Tämä on normaalia, eikä se merkitse mitään vikaa tai vaaraa. Varmista, että laite on hyvin tuuletettu. Tyhjä ohjelma on suositeltavaa suorittaa 40/50 minuutin ajan lämpötilassa 220/230 °C. Tällä tavoin kaikki epämiellyttävät, mutta täysin normaalit hajut, jotka johtuvat lämpöeristyksen lämmitämisestä, joka ympäröi uunikammion ja sen ulkoiseen tiivistämiseen käytetyn silikoniin, häviävät.

Käyttöohjeet

- **HUOMIO!** Vältä pitkäaikaista pysyvyyttä happamia aineita sisältävien elintarvikkeiden (esim. sitruunamehu, etikka, suola) teräspinnoilla, jotka aiheuttavat syöpmisen heikkenemistä.
- Esikuumenna laite joka kerta ennen kypsennystä huipputeeseen saavuttamiseksi.
- Vältä suolan lisäämistä ruokaan kypsennystilassa.

Käyttöpaas

- Kytke laite toimintaan kääntämällä ajastimen säädin (1.2)  asentoon [jatkuva ohjelma] tai haluamaasi aikaan 120 minuutin ajaksi. Ajastimen merkkivalo (1.1) palaa vihreänä.
- Aseta haluttu lämpötila tempearature-säätönupilla (1.4). Termostaatin merkkivalo (1.3) syttyy oranssina. Kun termostaatti saavuttaa asetetun lämpötilan kammion sisällä, merkkivalo sammuu ja syttyy uudelleen, jos lämpötila-aihio on alle asetetun.
- Höyryä muodostuu ohjelman aikana kääntämällä kostutuksen säätönappi (1.6) halutulle tasolle 1–5; kääntämällä nappi pois päältä -asentoon (•) höyryntuoton pysäyttämiseksi. Kun kostutuksen merkkivalo (1.5) palaa oranssina.

HUOMAUTUS: Kostutuksen tasot 1–4 tarkoittavat, että höyryä tuotetaan automaattisesti jaksoittaisin aikaväleihin (korkeampi taso vastaa pitempää höyrymuodostusaikaa). Taso 5 tarkoittaa, että höyryä muodostuu jatkuvassa tilassa. On suositeltavaa esilämmitä säiliö 120 °C:seen ennen höyryn muodostumisen käynnistämistä.

- Laitteen toiminnan aikana aina kammion sisävalo palaa.
- Laite kytketään pois toiminnasta odottamalla, kunnes aika laskee tai kääntämällä ajastimen säädin pois päältä -asentoon [0] manuaalisesti.

Puhdistus ja huolto

- **HUOMIO!** Irrota laite aina virtalähteestä ja jäädytä ennen varastointia, puhdistusta ja huoltoa.
- Älä käytä vesi- tai höyrypesuria puhdistukseen äläkä työssä



laitetta veden alle, sillä osat kastuvat ja seurauksena voi olla sähköisku.

- Jos laitetta ei pidetä hyvässä kunnossa, se voi vaikuttaa haitallisesti laitteen käyttöikään ja aiheuttaa vaaratilanteen.
- Elintarvikkeet on puhdistettava säännöllisesti ja poistettava laitteesta. Jos laitetta ei puhdisteta kunnolla, sen käyttöikä lyhenee ja se voi aiheuttaa vaaratilanteen käytön aikana.

Manuaalinen puhdistus

- Puhdista jäädytetyt ulko- ja sisäpinta mietoon saippuuliuokseen kostutetulla liinalla tai sienellä.
- Hygieniasistä laite on puhdistettava ennen käyttöä ja käytön jälkeen.
- Vältä veden joutumista kosketuksiin sähkökomponenttien kanssa.
- Älä koskaan upota laitetta veteen tai muihin nesteisiin.
- Älä koskaan käytä voimakkaita puhdistusaineita, hankaavia sieniä tai klooripitoisia puhdistusaineita. Älä käytä teräsviljaa, metallisia välineitä tai teräviä tai teräväkärkisiä esineitä puhdistukseen. Älä käytä bensiiniä tai liuottimia!
- Mitään osia ei voi pestä astianpesukoneessa.
- Puhdista tuuletin asianmukaisilla kalkinpoistoaineilla kalkin muodostumisen varmistamiseksi.
- Poista oven tiiviste ja pese se erikseen lämpimällä saippuavedellä. Huuhtelee ja kuivaa pehmeällä liinalla.

Puoliautomaattinen puhdistus

- Levitä sopiva pesuainetta kammion seinille, tuuletimen suojuksille ja luukun sisälasille. Anna vaikuttaa noin 20 minuuttia.
- Aseta lämpötilaksi noin 100–120 °C ja kosteustasoksi 5. Aseta ajaksi 15 minuuttia.
- Kun ohjelma on päättynyt, avaa luukku ja odota, että laite jäähtyy. Huuhtelee vedellä.
- Säiliö kuivataan asettamalla ohjelma 10 minuuttiin ja lämpötila noin 180–200 °C:seen (toista ohjelma tarvittaessa).
- Jätä luukku hiukan auki puhdistuksen jälkeen.

Kunnossapito

- Tarkista laitteen toiminta säännöllisesti vakavien onnettomuuksien välttämiseksi.
- Jos huomaat, että laite ei toimi kunnolla tai että siinä on ongelma, lopeta sen käyttö, sammuta se ja ota yhteys toimittajaan.
- Kaikki huolto-, asennus- ja korjaustyöt on annettava erikoistuneiden ja valtuutettujen teknikoiden tehtäväksi tai valmistajan suosittelemaksi.

Kuljetus ja varastointi

- Varmista aina ennen säilytystä, että laite on irrotettu virtalähteestä ja että se on täysin jäähtynyt.
- Säilytä laitetta viileässä, puhtaassa ja kuivassa paikassa.
- Älä koskaan aseta raskaita esineitä laitteen päälle, sillä ne voivat vahingoittaa laitetta.
- Älä siirrä laitetta sen ollessa käynnissä. Irrota laite virtalähteestä, kun siirrä sitä, ja pidä sitä alhaalla.
- Erityistä varovaisuutta on noudatettava konetta siirrettäessä tai kuljetettaessa sen raskaan painon vuoksi. Vähintään 2 henkilöllä tai käyttämällä kärryä. Liikuta konetta hitaasti ja varovasti, äläkä koskaan kalteempää kuin 45°.

Vianetsintä

Jos laite ei toimi kunnolla, tarkista ratkaisu alla olevasta tau-

lukosta. Jos et vieläkään pysty ratkaisemaan ongelmaa, ota yhteyttä toimittajaan/palveluntarjoajaan.

Ongelmat	Mahdollinen syy	Mahdollinen ratkaisu
Laite ei toimi (kaikki merkivalot sammuvat).	Viallinen liitäntä sähköverkkoon.	Tarkista liitäntä sähköverkkoon.
	Jännitteen puute.	Palauta virtalähteen jännite.
	Lämpösuojaus aktivoitu.	Käynnistä lämpösuoju uudelleen.
Kypsennysjakso asetettu - laite ei toimi.	Ovi auki.	Sulje luukku kunnolla.
	Oven anturi vaurioitunut.	Ota yhteyttä tekniseen palveluun.
Kosteus / höyryntuotto ei toimi.	Viallinen vesiliitäntä.	Tarkista liitäntä vesijohdotverkkoon.
	Suljettu vesiventtiili.	Avaa venttiili.
	Tukkeutunut veden tulosuodatin.	Puhdista suodatin.
	Vaurioitunut veden tulo solenoidiventtiili.	Ota yhteyttä tekniseen palveluun.
Ovi kiinni. Höyryä vuotaa tiivisteestä läpi.	Tiivistetty ei ole asennettu oikein.	Tarkista tiivistekokoonpano.
	Vaurioitunut tiiviste.	Ota yhteyttä tekniseen palveluun.
	Kahva säädetty väärin.	Ota yhteyttä tekniseen palveluun.
Ei-tasainen kypsennys.	Jokin moottori on viallinen tai toimii alhaisella nopeudella.	Ota yhteyttä tekniseen palveluun.
	Moottorit eivät vaihda suuntaa.	Ota yhteyttä tekniseen palveluun.
	Lämmityselementti viallinen.	Ota yhteyttä tekniseen palveluun.
Sisävalo ei toimi.	Lamppu on vaurioitunut.	Vaihda lamppu.
Lämpösuojaus aktivoituu jatkuvasti.	Vaurioitunut lämpösuoja.	Ota yhteyttä tekniseen palveluun.
	Säätötermostaatti vaurioitunut.	Ota yhteyttä tekniseen palveluun.

Takuu

Kaikki laitteen toimintaan vaikuttavat viat, jotka ilmenevät vuoden kuluessa ostosta, korjataan tai vaihdetaan maksutta edellyttäen, että laitetta on käytetty ja huollettu ohjeiden mukaisesti eikä sitä ole käytetty väärin tai väärin. Tämä ei vaikuta lakisääteisiin oikeuksiisi. Jos laite on takuun alainen, ilmoita mistä ja milloin se on ostettu ja liitä mukaan ostotositte (esim. kuitti). Pidätämme oikeuden muuttaa tuote-, pakkaus- ja dokumentointitietoja ilman erillistä ilmoitusta tuotekehityksen jatkuvan menettelytavan mukaisesti.

Hävittäminen ja ympäristö

 Kun poistat laitteen käytöstä, tuotetta ei saa hävittää muun kotitalousjätteen mukana. Sen sijaan on sinun vastuullasi hävittää jätelaiteistosi luovuttamalla se määrätulle keräyspisteelle. Tämän säännön noudattamatta jättämisestä voidaan rangaista soveltuvien jätteiden hävittämistä koskevien määräysten mukaisesti. Jätelaiteiston erillinen keräys ja kierrätys hävittämisen yhteydessä auttaa säästämään luonnonvaroja ja



varmistamaan, että se kierrätetään tavalla, joka suojaa ihmisten terveyttä ja ympäristöä.

Lisätietoja siitä, mihin jätte voidaan viedä kierrätettäväksi, saat ottamalla yhteyttä paikalliseen jätteenkeräisyhtiöön. Valmistajat ja maahantuojat eivät ota vastuuta kierrätyksestä, käsitteystä ja ekologisesta hävittämisestä joko suoraan tai julkisen järjestelmän kautta.

NORSK

Kjære kunde,

Takk for at du kjøpte dette Hendi-produktet. Les denne bruksanvisningen nøye, og vær spesielt oppmerksom på sikkerhetsforskriftene som er beskrevet nedenfor, før du installerer og bruker dette apparatet for første gang.

Sikkerhetsinstruksjoner

- Bruk apparatet kun til det formålet det er beregnet for, som beskrevet i denne håndboken.
- Produsenten er ikke ansvarlig for skader forårsaket av feil bruk og feil bruk.
-  **FARE! RISIKO FOR ELEKTRISK STØT!** Ikke forsøk å reparere apparatet selv. Ikke senk de elektriske delene av apparatet ned i vann eller andre væsker. Hold aldri apparatet under rennende vann.
- **BRUK ALDRI ET SKADET APPARAT!** Kontroller de elektriske tilkoblingene og ledningen regelmessig for eventuelle skader. Hvis den er skadet, må du koble produktet fra strømforsyningen. Alle reparasjoner skal kun utføres av en leverandør eller kvalifisert person for å unngå fare eller skade.
- **ADVARSEL!** Når du plasserer produktet, må du om nødvendig fjerne strømkabelen for å unngå utilsikket trekking, at den kommer i kontakt med varmeflaten eller forårsaker snublefare.
- **ADVARSEL!** Så lenge støpselet er i kontakten, er apparatet koblet til strømforsyningen.
- **ADVARSEL!** Slå ALLTID av apparatet før du kobler fra strømforsyningen, rengjør, vedlikehold eller lagrer det.
- Koble apparatet kun til en stikkontakt med spenningen og frekvensen som er angitt på apparatets etikett.
- Ikke berør støpselet/elektriske koblinger med våte eller fuktige hender.
- Hold apparatet og elektriske plugg/koblinger unna vann og andre væsker. Hvis produktet faller i vann, må du fjerne strømforsyningskontaktene umiddelbart. Ikke bruk apparatet før det har blitt kontrollert av en sertifisert tekniker. Hvis disse instruksjonene ikke følges, vil det føre til livstruende risikoeer.
- Koble strømforsyningen til et lett tilgjengelig strømtutt slik at du umiddelbart kan koble fra apparatet i nødstilfeller.
- Sørg for at ledningen ikke kommer i kontakt med skarpe eller varme gjenstander, og hold den unna åpen ild. Trekk aldri i selve strømledningen for å trekke den ut av stikkkontakten. Trekk alltid i stedet.
- Bær aldri apparatet etter ledningen.
- Prøv aldri å åpne kabinettet til produktet selv.
- Ikke stikk gjenstander inn i apparatets hus.
- La aldri apparatet stå uten tilsyn under bruk.
- Dette apparatet skal betjenes av opplært personell på kjøkkenet til restaurant, kantine- eller barpersonell, osv.
- Dette apparatet skal ikke brukes av personer med reduserte fysiske, sensoriske eller mentale evner, eller personer med manglende erfaring og kunnskap.

- Dette apparatet skal under ingen omstendigheter brukes av barn.
- Hold apparatet og elektriske tilkoblinger utilgjengelige for barn.
- Bruk aldri tilbehør eller andre ekstra enheter enn de som følger med apparatet eller anbefales av produsenten. Hvis dette ikke gjøres, kan det utgjøre en sikkerhetsrisiko for brukeren og skade apparatet. Bruk kun originale deler og tilbehør.
- Ikke bruk dette apparatet med en ekstern timer eller fjernkontrollsystem.
- Ikke plasser produktet på en varmegenstand (bensin, elektrisk, kullkoker osv.).
- Ikke dekk til apparatet mens det er i bruk.
- Ikke plasser gjenstander oppå produktet.
- Ikke bruk apparatet i nærheten av åpne flammer, eksplosive eller brennbare materialer. Bruk alltid apparatet på en horisontal, stabil, ren, varmebestandig og tørr overflate.
- Apparatet er ikke egnet for montering i et område der det kan brukes en vannstråle.
- La det være en avstand på minst 20 cm rundt apparatet for ventilasjon under bruk.
- **ADVARSEL!** Hold alle ventilasjonsåpninger på produktet fri for hindringer.

Spesielle sikkerhetsinstruksjoner

- Ikke bruk apparatet til å tilberede mat eller væsker i en lukket beholder, da beholderen kan eksplodere.
- Ingen matvarer som inneholder lett antennelige stoffer må tilberedes, for eksempel alkoholbaserte matvarer; selvforbrenningsfenomenet kan oppstå som fører til branner og eksplosjoner i kokekammeret.
- **OBS!** Produktet må monteres under avtrekkshtetten for å sikre at all damp og annen damp som produseres under arbeidet, kjøpes fritt.
-  **FORSIKTIG! RISIKO FOR BURNS! VARME OVERFLATER!** Temperaturen på de tilgjengelige overflatene er svært høy under bruk. Berør bare kontrollpanelet, håndtakene, bryterne, tidsur-kontrollknappene eller temperaturkontrollbryterne osv.
- **FORSIKTIG! RISIKO FOR BURNS!** Vær oppmerksom på håndtering av matbeholdere under og etter matlaging: de kan være veldig varme. Bruk egnede verneklær for å unngå brannskader.
- Under drift, med døren åpen, ikke fjern viftedekelet; ikke berør de bevegelige viftene og motstandene som fortsatt er varme.
-  **ADVARSEL!** For å unngå skålding, ikke bruk ladede beholdere med væsker eller matvarer som blir flytende ved oppvarming i hyller plassert på nivåer høyere enn 1,6 m over gulvet.
- **ADVARSEL!** Når du åpner døren til kokerommet, kan varm damp komme ut.
- Ikke overbelast de innvendige hyllene. Maksimal belastning er nevnt i "Teknisk spesifikasjon".
- Produktet må kobles til et ekvipotensialsystem hvis effektivitet må vurderes hensiktsmessig i henhold til gjeldende forskrifter. Denne tilkoblingen må settes opp mellom apparater gjennom den egnede terminalen som er merket med symbolet . Ekvipotensiallederen må ha en minimumsseksjon på 2,5 mm².
- Hvis strømledningen er skadet, må den skiftes ut av pro-

NO



duzenten, dennes serviceagent eller tilsvarende kvalifiserte personer for å unngå fare.

- De nye slangesettene som følger med produktet skal brukes, og de gamle slangesettene skal ikke gjenbrukes.
- Koble alltid apparatet til drikkevannstilførselen.
- Ikke bruk dørhåndtaket til å flytte produktet (mulig glassbrudd).

Tiltenkt bruk

- Dette apparatet er ment for profesjonell bruk, også for kommersielle bruksområder, for eksempel i kjøkken på restauranter, kantiner, sykehus og i kommersielle bedrifter som bakerier, slakter osv., men ikke for kontinuerlig masseproduksjon av mat
- Produktet er kun beregnet for tilberedning av mat (for alle typer bakverk, bakevarer og mat); ferske og frosne; for gjenvinning av avkjølt og frossen mat, for dampkoking av kjøtt, fisk og grønnsaker osv. All annen bruk kan føre til skade på apparatet eller personskaide.
- Bruk av apparatet til andre formål skal anses som misbruk av apparatet. Brukeren skal alene være ansvarlig for feil bruk av enheten.

Installasjon av jording

Dette apparatet er klassifisert som **beskyttelsesklasse I** og må kobles til en beskyttende jording. Jording reduserer risikoen for elektrisk støt ved å gi en rømningsledning for den elektriske strømmen.

Dette apparatet er utstyrt med en strømledning med jordingsstøpsel eller elektriske koblinger med jordingsledning. Tilkoblingene må være riktig installert og jordnet.

Kontrollpanel

(Fig. 1 på side 3)

1. Indikator for tildaker
2. Timer-knapp
3. Termostat-indikator
4. Bryter for temperaturinnstilling
5. Indikator for automatisk fukting
6. Knapp for innstilling av luftfukting

Elektrisk tilkobling

(Fig. 2 på side 3)

- I den permanente tilkoblingen til strømmettet må det installeres en beskyttende polbryter mellom apparatet og strømmettet med minimumsåpning mellom kontaktene i overspenningskategori III (4000 V), størrelse for lasten og i samsvar med gjeldende forskrifter (automatisk effektbryter).
- Beskyttelsesstangbryteren som brukes for tilkoblingen må være lett tilgjengelig når produktet er installert.

Vanntilkobling

- Maksimal vanntemperatur må ikke overstige 30 °C.
- Vanntrykket må være mellom 100 og 200 kPa (1-2 bar). Hvis trykket overstiger 2 bar, må du installere en trykkreduksjon oppstrøms for produktet. Hvis trykket er lavere enn 1 bar, bruk pumpen til å øke trykkverdien.
- Vannhardheten skal være mellom 0,5 °f og 3 °f. Apparatet må installeres med vannmykner for å redusere kalkdannelse.
- Vannavløp må kobles gjennom en tilstrekkelig felle. Hvis avløpsrøret transporteres til et åpent gulv, skal dreneringsavstanden mellom røret og utløpspunktet ha 25-30 mm i strek-

ninger. Veggmontert utløp er også tillatt så lenge avløpsrøret opprettholder en jevn helling på 4-5 %.

Klargjøring før bruk

- Fjern all beskyttende emballasje og folie eller tape.
- Kontroller at enheten er i god stand og med all tilbehør. Ved ufullstendig eller skadet levering, ta kontakt med leverandøren umiddelbart. I dette tilfellet må du ikke bruke enheten.
- Rengjør tilbehøret og produktet før bruk (se ==> Rengjøring og vedlikehold).
- Sørg for at produktet er helt tørt.
- Plasser produktet på en horisontal, stabil og varmebestandig overflate som er trygg mot vannsprut. Juster apparatet med justerbare føtter. Ikke demonter føttene.
- Ta vare på emballasjen hvis du har tenkt å oppbevare produktet i fremtiden.
- Ta vare på brukerhåndboken for fremtidig referanse.

MERK! På grunn av produksjonsrester kan apparatet avgi en lett lukt i løpet av de første bruksområdene. Dette er normalt og indikerer ingen defekt eller fare. Sørg for at produktet er godt ventilert. Det anbefales å kjøre en tom syklus i 40/50 minutter ved en temperatur på 220/230 °C. På denne måten forsvinner alle ubehagelige, men helt normale lukter på grunn av oppvarming av den termiske isolasjonen som omslutter kokekammeret og silikonet som brukes til den eksterne forseglingen.

Bruksanvisning

- **OBS!** Unngå langvarig varighet på ståloverflatene til matvarer som inneholder sure stoffer (sitronsaft, eddik, salt osv.) som forårsaker korrosjonsforringelse.
- Forvarm produktet hver gang før matlaging for å oppnå topp ytelse.
- Unngå å tilsette salt i maten i kokekammeret.

Brukerhåndbok

- For å slå apparatet på, drei tidsur-bryteren (1.2) til ∞ posisjon (kontinuerlig syklus) eller for ønsket i opptil 120 min. Tidsurindikatoren (1.1) lyser grønt.
- Still inn ønsket temperatur ved hjelp av kontrollknappen for temperatur (1.4). Termostatindikator (1.3) lyser oransje. Når termostaten når innstilt temperatur inne i kammeret, vil indikatoren lyse og lyse igjen hvis temperaturen faller ned under innstilt temperatur.
- For å generere damp under syklusen, vrid du fuktekontrollbryteren (1.6) til ønsket nivå fra 1 til 5. Drei bryteren til avposisjon (•) for å stoppe dampproduksjonen. Når fukting er aktiv, lyser indikatoren (1.5) oransje.

MERK: Nivå 1-4 av fukting betyr at damp genereres automatisk i syklisk reaperterte tidsintervaller (høyere nivå tilsvarer lengre tid for dampgenerering). Nivå 5 betyr at damp genereres i kontinuerlig modus. Det anbefales å forvarme kammeret til 120 °C før du slår på dampgenerering.

- Under bruk er alltid kammerets innvendige lys på.
- For å slå av produktet, vent til tiden teller av eller drei tidsur-bryteren til av-posisjon (0) manuelt.

Rengjøring og vedlikehold

- **OBS!** Koble alltid apparatet fra strømforsyningen og avkjøl før oppbevaring, rengjøring og vedlikehold.
- Ikke bruk vannstråle eller damprensler til rengjøring og ikke



skvy apparatet under vann, da delene vil bli våte og elektrisk støt kan oppstå.

- Hvis produktet ikke holdes i god stand, kan dette påvirke produktets levetid negativt og føre til en farlig situasjon.
- Matrester bør rengjøres og fjernes regelmessig fra produktet. Hvis produktet ikke rengjøres riktig, vil det redusere levetiden og kan føre til en farlig tilstand under bruk.

Manuell rengjøring

- Rengjør den avkjølte utvendige og innvendige overflaten med en klut eller svamp som er lett fuktet med en mild såpелøsning.
- Av hygieniske årsaker bør apparatet rengjøres før og etter bruk.
- Unngå at vann kommer i kontakt med de elektriske komponentene.
- Senk aldri apparatet ned i vann eller andre væsker.
- Bruk aldri aggressive rengjøringsmidler, slipende svamper eller rengjøringsmidler som inneholder klor. Ikke bruk ståull, metallredskaper eller skarpe eller spisse gjenstander til rengjøring. Ikke bruk bensin eller løsemidler!
- Ingen deler kan vaskes i oppvaskmaskin.
- Rengjør viften med egnede avkalkingsmidler for å sikre at det dannes kalkavleiringer.
- Fjern dørpakningen og vask den separat med varmt såpevann, skyll og tørk med en myk klut.

Halvautomatisk rengjøring

- Påfør et egnet rengjøringsmiddel på kammerveggene, vifte-dekslene og det indre dør glasset. La virke i ca. 20 minutter.
- Still temperaturen til ca. 100-120 °C og fuktighetsnivået til posisjon 5. Sett tiden til 15 minutter.
- Når sykklusen er ferdig, åpner du døren og venter til produktet er avkjølt. Skyll med vann.
- For å tørke kammeret, still sykklusen til 10 minutter og temperaturen til ca. 180-200 °C (gjenta sykklusen om nødvendig).
- Etter rengjøring lar du døren stå litt åpen.

Vedlikehold

- Kontroller bruken av produktet regelmessig for å unngå alvorlige ulykker.
- Hvis du ser at produktet ikke fungerer som det skal eller at det er et problem, må du slutte å bruke det, slå det av og kontakte leverandøren.
- Alt vedlikeholds-, installasjons- og reparasjonsarbeid må utføres av spesialiserte og autoriserte teknikere, eller anbefales av produsenten.

Transport og oppbevaring

- Før oppbevaring må du alltid sørge for at produktet er koblet fra strømforsyningen og fullstendig avkjølt.
- Oppbevar produktet på et kjølig, rent og tørt sted.
- Plasser aldri tunge gjenstander på apparatet, da dette kan skade det.
- Ikke flytt produktet mens det er i bruk. Koble produktet fra strømforsyningen når du flytter og hold det nederst.
- Det må utvises spesiell forsiktighet ved flytting eller transport av maskinen på grunn av den tunge vekten. Med minst 2 personer eller ved bruk av en handlevogn. Flytt maskinen sakte, forsiktig og vipp aldri mer enn 45°.

Feilsøking

Hvis produktet ikke fungerer som det skal, sjekk tabellen

nedenfor for løsningen. Hvis du fortsatt ikke kan løse problemet, ta kontakt med leverandøren/tjenesteleverandøren.

Problemer	Mulig årsak	Mulig løsning
Apparatet fungerer ikke [alle indikatorer lyser].	Feilaktig tilkobling til strømmettet.	Kontroller tilkoblingen til strømmettet.
	Mangel på spenning.	Gjenopprett spenningen i strømforsyningen.
	Termisk beskyttelse for sikkerhet aktivert.	Start termisk beskyttelse på nytt.
Tilberedningssyklusen er innstilt - produktet fungerer ikke.	Dør åpen.	Lukk døren ordentlig.
	Dørsensor skadet.	Kontakt med teknisk service.
Fuktighet/dampproduksjon fungerer ikke.	Feil vann tilkobling.	Kontroller tilkoblingen til vannettet.
	Stengt vannventil.	Åpne ventilene.
	Blokkert vanninntaksfilter.	Rengjør filteret.
	Skadet vanninntak magnetventil.	Kontakt med teknisk service.
Dør lukket. Damp slipper ut gjennom pakningen.	Pakningen er ikke montert riktig.	Sjekk pakningsenheten.
	Skadet pakning.	Kontakt med teknisk service.
	Håndtaket er feil justert.	Kontakt med teknisk service.
Ujevn tilberedning.	En av motorene er defekt eller fungerer ved lav hastighet.	Kontakt med teknisk service.
	Motorene reverseerer ikke retningen.	Kontakt med teknisk service.
	Varmeelement defekt.	Kontakt med teknisk service.
Internt lys fungerer ikke.	Lampen er skadet.	Skift ut lampen.
Termisk sikkerhetsbeskyttelse aktivert kontinuerlig.	Skadet termisk beskyttelse.	Kontakt med teknisk service.
	Kontrolltermostat skadet.	Kontakt med teknisk service.

Garanti

Enhver feil som påvirker funksjonaliteten til produktet som blir synlig innen ett år etter kjøp, vil bli reparert ved gratis reparasjon eller erstatning, forutsatt at apparatet har blitt brukt og vedlikeholdt i henhold til instruksjonene og ikke har blitt misbrukt eller misbrukt på noen måte. Dine lovbestemte rettigheter påvirkes ikke. Hvis apparatet kreves under garanti, oppgi hvor og når det ble kjøpt og inkluder kjøpsbevis (f.eks. kvittering).

I tråd med våre retningslinjer for kontinuerlig produktutvikling forbeholder vi oss retten til å endre produkt-, emballasje- og dokumentasjonsspesifikasjoner uten varsel.

Kassering og miljø



Når produktet tas ut av drift, må det ikke kastes sammen med annet husholdningsavfall. I stedet er det ditt ansvar å kaste avfallet ved å levere det til et angitt innsamlingssted. Manglende overhol-



delse av denne regelen kan straffes i henhold til gjeldende forskrifter for avfallshåndtering. Den separate innsamlingen og resirkuleringen av avfallstutstyret på kasseringsstidspunktet vil bidra til å bevare naturressurser og sikre at det resirkuleres på en måte som beskytter menneskers helse og miljøet.

For mer informasjon om hvor du kan levere avfall for resirkulering, ta kontakt med ditt lokale avfallsinnsamlingselskap. Produsentene og importørene tar ikke ansvar for resirkulering, behandling og miljøvennlig avhending, verken direkte eller gjennom et offentlig system.

SLOVENŠČINA

Spoštovana stranka,



Zahvaljujemo se vam za nakup naprave Hendi. Pred prvo namestitvijo in uporabo naprave natančno preberite ta navodila za uporabo, pri tem pa bodite še posebej pozorni na spodaj opisane varnostne predpise.

Varnostna navodila

- Napravo uporabljajte samo za predvideni namen, za katerega je bila zasnovana, kot je opisano v tem priročniku.
- Proizvajalec ni odgovoren za škodo, ki je nastala zaradi nepravilnega delovanja in nepravilne uporabe.
- **NEVARNOST! NEVARNOST ELEKTRIČNEGA ŠOKA!**
 Naprave ne poskušajte popraviti sami. Električnih delov naprave ne potaplajte v vodo ali druge tekočine. Naprave nikoli ne držite pod tekočo vodo.
- **NIKOLI NE UPORABLJAJTE POŠKODOVANE NAPRAVE!** Redno preverjajte električne priključke in kabel glede morebitnih poškodb. Ko je naprava poškodovana, jo odklopite iz napajanja. Vsa popravila lahko izvede samo dobavitelj ali usposobljena oseba, da se izogne nevarnosti ali poškodbam.
- **OPOZORILO!** Ko nameščate napravo, napajalni kabel po potrebi varno napeljte, da se izognete nenamernemu vlečenju, poškodbam, stiku z grelno površino ali nevarnosti spotikanja.
- **OPOZORILO!** Dokler je vtič v vtičnici, je naprava priključena na napajanje.
- **OPOZORILO!** Pred odklopom iz električnega omrežja, čiščenjem, vzdrževanjem ali shranjevanjem napravo VEDNO izklopite.
- Napravo priključite samo na električno vtičnico z napetostjo in frekvenco, navedeno na nalepki naprave.
- Vtiča/električnih priključkov se ne dotikajte z mokrimi ali vlažnimi rokami.
- Napravo in električni vtič/priključke hranite stran od vode in drugih tekočin. Če naprava pade v vodo, takoj odstranite napajalne priključke. Naprave ne uporabljajte, dokler je ne preveri pooblaščen tehnik. Neupoštevanje teh navodil bo povzročilo življenjsko nevarna tveganja.
- Napajalnik priključite v lahko dostopno električno vtičnico, tako da lahko napravo takoj izključite v nujnih primerih.
- Prepričajte se, da kabel ne pride v stik z ostrimi ali vročimi predmeti in ga hranite stran od odprtega ognja. Nikoli ne vlecite napajalnega kabla, da ga odklopite iz vtičnice, vedno povlecite vtič.
- Naprave nikoli ne nosite s kablom.
- Nikoli ne poskušajte sami odpreti ohišja naprave.
- Ne vstavljajte predmetov v ohišje naprave.
- Med uporabo naprave nikoli ne puščajte brez nadzora.
- Napravo mora upravljati usposobljena oseba v kuhinji restavracije, menzah ali baru itd.

- Naprave ne smejo uporabljati osebe z zmanjšanimi telesnimi, čutnimi ali duševnimi sposobnostmi ali osebe s pomanjkanjem izkušenj in znanja.
- Tega aparata v nobenem primeru ne smejo uporabljati otroci.
- Napravo in njene električne priključke hranite zunaj dosega otrok.
- Nikoli ne uporabljajte dodatne opreme ali drugih naprav, razen tistih, ki so priložene napravi ali jih priporoča proizvajalec. V nasprotnem primeru lahko predstavlja varnostno tveganje za uporabnika in lahko poškoduje napravo. Uporabljajte samo originalne dele in dodatke.
- Naprave ne uporabljajte prek zunanega časovnika ali sistema za daljinsko upravljanje.
- Naprave ne postavljajte na grelni predmet [bencin, električni, štedilnik z ogeljem itd.].
- Naprave ne pokrivajte med delovanjem.
- Ne postavljajte predmetov na vrh naprave.
- Naprave ne uporabljajte v bližini odprtega ognja, eksplozivnih ali vnetljivih materialov. Napravo vedno uporabljajte na vodovarni, stabilni, čisti, toplotno odporni in suhi površini.
- Naprava ni primerna za namestitev na območju, kjer je mogoče uporabiti vodni curek.
- Med uporabo pustite okoli naprave vsaj 20 cm prostora za prezračevanje.
- **OPOZORILO!** Vse prezračevalne odprtine na napravi naj ne ovirajo.

Posebna varnostna navodila

- Naprave ne uporabljajte za pripravo hrane ali tekočin v zaprti posodi, saj lahko posoda eksplodira.
- Živila, ki vsebujejo lahko vnetljive snovi, ne smejo biti kuhana, kot so živila na osnovi alkohola; lahko pride do samozgorevanja, kar lahko povzroči požare in eksplozije v komori za kuhanje.
- **POZOR!** Napravo morate namestiti pod izpušno napo, da zagotovite prosto delovanje vse pare in drugih hlapov med delom.
-  **POZOR! TVEGANJE ZA BURNS! VROČE POVRŠINE!** Temperatura dostopnih površin je med uporabo zelo visoka. Dotaknite se samo upravljalne plošče, ročajev, stikal, gumbov programske ure ali gumbov za nadzor temperature itd.
- **POZOR! TVEGANJE ZA BURNS!** Bodite pozorni na ravnanje s posodami za hrano med in po kuhanju: lahko so zelo vroče. Nosite ustrezna zaščitna toplotna oblačila, da preprečite opekline.
- Med delovanjem z odprtimi vrati ne odstranite pokrova ventilatorja; ne dotikajte se premikajočih se ventilatorjev in uporov, ki so še vedno vroči.
-  **OPOZORILO!** Da bi se izognili luščenju, ne uporabljajte naloženih posod s tekočinami ali kuhinjskimi izdelki, ki postanejo tekoči, tako da se segrejejo na policah, ki so višje od 1,6 m nad tlemi.
- **OPOZORILO!** Pri odpiranju vrat predelka za kuhanje lahko pride do vroče pare.
- Ne preobremenjujte notranjih polic. Največja obremenitev je navedena v »Tehnični specifikaciji«.
- Naprava mora biti priključena na sistem enakovrednosti, katerega učinkovitost mora biti ustrezno ocenjena v skladu z javnimi predpisi. To povezavo je treba med napravami vzpostaviti prek ustreznega priključka, ki je označen s sim-



bolom . Ekvipotencialni prevodnik mora imeti najmanjši del 2,5 mm².

- Če je napajalni kabel poškodovan, ga mora zamenjati proizvajalec, njegov serviser ali podobno usposobljena oseba, da se prepreči nevarnost.
- Uporabljajte nove kompletne cevi, ki so priloženi napravi, in stare kompletne cevi ne smete ponovno uporabiti.
- Napravo vedno priključite na oskrbo s pitno vodo.
- Za premikanje naprave ne uporabljajte ročaja vrat (možno lomljenje stekla).

Predvidena uporaba

- Ta naprava je namenjena profesionalni uporabi, tudi za komercialne namene, na primer v kuhinjah restavracij, menzah, bolnišnicah in komercialnih podjetjih, kot so pekarnice, mesarstvo itd., vendar ne za stalno množično proizvodnjo hrane.
- Naprava je zasnovana samo za kuhanje hrane (za vse vrste peke peciva, pečenega blaga in hrane): sveže in zamrznjene; za obnovo ohlajene in zamrznjene hrane, za kuhanje mesa s paro, rib in zelenjave itd. Kakršna koli druga uporaba lahko povzroči poškodbe naprave ali telesne poškodbe.
- Uporaba naprave za kateri koli drug namen se šteje za zlorabo naprave. Uporabnik je izključno odgovoren za nepravilno uporabo naprave.

Namestitev ozemljitve

Ta naprava je razvrščena kot **zaščitni razred I** in mora biti priključena na zaščitno podlago. Ozemljitev zmanjšuje tveganje električnega udara z zagotavljanjem ubežne žice za električni tok.

Ta naprava je opremljena z napajalnim kablom z ozemljitvenim vičcem ali električnimi priključki z ozemljitveno žico. Priključki morajo biti pravilno nameščeni in ozemljeni.

Nadzorna plošča

(Slika 1 na strani 3)

1. Indikator programske ure
2. Gumb programske ure
3. Indikator termostata
4. Gumb za nastavitve temperature
5. Indikator samodejnega vlaženja
6. Gumb za nastavitve za vlaženje

Električna povezava

(Slika 2 na strani 3)

- Pri trajni povezavi na električno omrežje je treba med napravo in električno omrežje namestiti zaščitno stikalo z minimalno odprtino med kontakti prenapetostne kategorije III (4000 V), ki so primerni za obremenitve in v skladu z veljavnimi predpisi (avtomatski odklopnik).
- Stikalo zaščitnega droga, ki se uporablja za priključitev, mora biti lahko dostopno, ko je naprava nameščena.

Priključek za vodo

- Najvišja temperatura vode ne sme presegati 30 °C.
- Tlak vode mora biti med 100 in 200 kPa (1–2 bara). Če tlak presega 2 bara, namestite reductor tlaka navzgor od naprave. Če je tlak nižji od 1 bara, s črpalko zvišajte vrednost tlaka.
- Trdota vode mora biti med 0,5 °f in 3 °f. Naprava mora biti nameščena z mehčalcem vode, da zmanjšate nastajanje vodnega kamna.
- Odtok vode mora biti povezan z ustrežno pastjo. Če je odtočna

cev prenesena na odprto razdaljo odtekanja tal med cevjo in izpustnim mestom, mora biti pri skokih 25-30 mm. Stensko praznjenje je dovoljeno tudi, če odtočna cev ohranja enakomerno naklon 4-5%.

Priprava pred uporabo

- Odstranite vso zaščitno embalažo in folijo ali trakove.
- Preverite, ali je naprava v dobrem stanju in z vsemi dodatki. V primeru nepopolne ali poškodovane dostave se nemudoma obrnite na dobavitelja. V tem primeru naprave ne uporabljajte.
- Pred uporabo očistite dodatno opremo in napravo (glejte ==> Čiščenje in vzdrževanje).
- Prepričajte se, da je naprava popolnoma suha.
- Napravo postavite na vodoravno, stabilno in toplotno odporno površino, ki je varna pred brizganjem vode. Napravo izravnjajte z nastavljivimi nogami. Stopal ne razstavlajte.
- Shranite embalažo, če nameravate napravo shraniti v prihodnosti.
- Shranite uporabniški priročnik za prihodnjo uporabo.

OPOMBA! Zaradi ostankov iz proizvodnje lahko naprava v prvih nekaj uporabah oddaja lahek vonj. To je normalno in ne kaže na kakršno koli napako ali nevarnost. Prepričajte se, da je naprava dobro prepračevana. Priporočljivo je, da se prazen cikel izvaja 40/50 minut pri temperaturi 220/230 °C. Na ta način se odstranijo vsi neprijetni, a povsem normalni vonji zaradi ogrevanja toplotne izolacije, ki obdaja kuhinjsko komoro in silikon, ki se uporablja za zunanje tesnjenje.

Navodila za uporabo

- **POZOR!** Izogibajte se dolgotrajni trajnosti na jeklenih površinah živil, ki vsebujejo kisle snovi (limonin sok, kis, sol itd.), ki povzročajo poslabšanje korozije.
- Napravo pred pečenjem predgrejte vsakič, da dosežete najvišjo učinkovitost.
- Izogibajte se dodajanju soli živilom v kuhinjsko komoro.

Uporabniški priročnik

- Za vklop gumba programske ure [1.2] v  položaj (neprekinjen program) ali za čas želje do 120 minut. Indikator programske ure [1.1] zasveti zeleno.
- Nastavite zeleno temperaturo z gumbom za temperaturo [1.4]. Indikator termostata [1.3] zasveti oranžno; ko termostat doseže nastavljeno temperaturo v komori, se indikator izklopi in ponovno prižge, če je temperature decreases spodaj nastavljen.
- Za ustvarjanje pare med ciklom obrnite gumb za vlaženje [1,6] v zeleno raven od 1 do 5; gumb obrnite v položaj za izklop [•], da ustavite proizvodnjo pare. Ko je indikator vlaženja aktiven [1,5], zasveti oranžna.

OPOMBA: Stopnja 1–4 vlaženja pomeni, da se para samodejno ustvarja v ciklično ponovljenih časovnih intervalih (višja raven ustreza daljšemu času nastajanja pare). Raven 5 pomeni, da se para ustvarja v kontinentalnem načinu. Pred vklopom pare je priporočljivo predhodno segreti komoro na 120 °C.

- Med delovanjem naprave vedno sveti notranja lučka posodice.
- Če želite izklopiti napravo, počakajte, da čas odšteva ali ročno zavrtite gumb programske ure v položaj za izklop [0].

Čiščenje in vzdrževanje

- **POZOR!** Pred shranjevanjem, čiščenjem in vzdrževanjem napravo vedno izključite iz napajanja in se ohladite.



- Za čiščenje ne uporabljajte vodnega curka ali čistila za paro in naprave ne potiskajte pod vodo, saj se deli zmočijo in lahko pride do električnega udara.
- Če naprava ni v dobrem stanju čistosti, lahko to negativno vpliva na življenjsko dobo naprave in povzroči nevarno stanje.
- Ostanke hrane je treba redno čistiti in odstranjevati iz naprave. Če naprava ni pravilno očiščena, bo skrajšala njeno življenjsko dobo in lahko med uporabo povzroči nevarno stanje.

Ročno čiščenje

- Ohlajeno zunanjo in notranjo površino očistite s krpo ali gobico, rahlo navlaženo z blago milnico.
- Zaradi higiene je treba napravo očistiti pred in po uporabi.
- Preprečite stik vode z električnimi komponentami.
- Naprave nikoli ne potaplajte v vodo ali druge tekočine.
- Nikoli ne uporabljajte agresivnih čistilnih sredstev, abrazivnih gobic ali čistilnih sredstev, ki vsebujejo klor. Za čiščenje ne uporabljajte jeklene volne, kovinskih pripomočkov ali ostrih ali koničastih predmetov. Ne uporabljajte bencina ali topil.
- Nobeni deli niso varni za pomivalni stroj.
- Ventilator očistite z ustreznimi detergenti za odstranjevanje vodnega kamna, da zagotovite nastanek vodnega kamna.
- Odstranite tesnilo vrat in ga operite ločeno s toplo milnico, nato sperite in posušite z mehko krpo.

Polavtomatsko čiščenje

- Na stene komore, pokrove ventilatorja in notranje steklo vrat nanesite ustrežno pralno sredstvo. Pustite približno 20 minut.
- Temperaturo nastavite na približno 100–120 °C, raven vlažnosti pa na položaj 5. Čas nastavite na 15 minut.
- Po koncu programa odprite vrata in počakajte, da se naprava ohladi. Sperite z vodo.
- Za sušenje komore nastavite program na 10 minut in temperaturo na približno 180–200 °C (po potrebi ponovite cikel).
- Po čiščenju pustite vrata rahlo odprta.

Vzdrževanje

- Redno preverjajte delovanje naprave, da preprečite resne nesreče.
- Če opazite, da naprava ne deluje pravilno ali da pride do težave, jo prenehajte uporabljati, izklopite in se obrnite na dobavitelja.
- Vsa vzdrževalna dela, instalacije in popravila morajo izvajati specializirani in pooblašteni tehniki ali jih priporoča proizvajalec.

Prevoz in skladiščenje

- Pred shranjevanjem se vedno prepričajte, da je bila naprava odklopljena iz napajanja in popolnoma ohlajena.
- Napravo shranjujte na hladnem, čistem in suhem mestu.
- Na napravo nikoli ne postavljajte težkih predmetov, saj bi to lahko poškodovalo napravo.
- Naprave ne premikajte med delovanjem. Med premikanjem napravo izključite iz napajanja in jo držite na dnu.
- Pri premikanju ali prevozu stroja zaradi težke teže je potrebna posebna previdnost. Z vsaj dvema osebama ali z uporabo vozička. Stroj premikajte počasi, previdno in nikoli ne nagnite za več kot 45°.

Odpravljanje težav

Če naprava ne deluje pravilno, preverite spodnjo tabelo za raztopino. Če težave še vedno ne morete odpraviti, se obrnite na dobavitelja/ponudnika storitev.

Težave	Možni vzrok	Možna rešitev
Naprava ne deluje (ugasnjeni so vsi indikatorji).	Okvarjen priključek na električno omrežje.	Preverite povezavo z električnim omrežjem.
	Pomanjkanje napetosti.	Obnovite napetost napajanja.
	Aktivirana je varnostna toplotna zaščita.	Ponovno zaženite toplotno zaščito.
Nastavitev programa kuhanja - naprava ne deluje.	Vrata so odprta.	Pravilno zaprite vrata.
	Senzor vrat je poškodovan.	Stik s tehnično službo.
Proizvodnja vlage/pare ne deluje.	Okvarjen priključek za vodo.	Preverite povezavo z vodo.
	Zaprta ventil za vodo.	Odprite ventil.
	Zamašen filter za dovod vode.	Očistite filter.
	Poškodovan selenoidni ventil za dovod vode.	Stik s tehnično službo.
Vrata so zaprta. Izstop pare skozi tesnilo.	Gasketa ni pravilno nameščena.	Preverite sklop tesnila.
	Poškodovano tesnilo.	Stik s tehnično službo.
	Ročaj je nepravilno nastavljen.	Stik s tehnično službo.
Neenakomerno kuhanje.	Eden od motorjev je okvarjen ali deluje pri nizki hitrosti.	Stik s tehnično službo.
	Motorji se ne obračajo v nasprotno smer.	Stik s tehnično službo.
	Grelni element je okvarjen.	Stik s tehnično službo.
Notranja svetloba ne deluje.	Lučka je poškodovana.	Zamenjajte žarnico.
Varnostna toplotna zaščita se neprekinjeno aktivira.	Poškodovana toplotna zaščita.	Stik s tehnično službo.
	Kontrolni termostat je poškodovan.	Stik s tehnično službo.

Garancija

Okvare, ki vplivajo na funkcionalnost naprave in se pojavijo v enem letu po nakupu, se popravijo s brezplačnim popravilom ali zamenjavo, če je bila naprava uporabljena in se je ohranila v skladu z navodili in ni bila zlorabljena ali napačno uporabljena. To ne vpliva na vaše zakonske pravice. Če je za napravo veljala garancija, navedite, kje in kdaj je bila kupljena, in priložite dokazilo o nakupu (npr. račun).

Skladno z našo politiko nenehnega razvoja izdelkov si pridržujemo pravico do spremembe izdelka, embalaže in specifikacij dokumentacije brez predhodnega obvestila.

Odstranjevanje in okolje

Med odstranjevanjem naprave ne odvrzite izdelka skupaj z drugimi gospodinjstskimi odpadki. Namesto tega ste sami odgovorni, da odpadno opremo odvrzete na ustrezno zbirno mesto. Neupoštevanje tega pravila lahko kaznuje v skladu z



veljavnimi predpisi o odlaganju odpadkov. Ločeno zbiranje in recikliranje vaše odpadne opreme v času odlaganja bo pomagal ohraniti naravne vire in zagotoviti, da se reciklira na način, ki varuje zdravje ljudi in okolje.

Za več informacij o tem, kam lahko odložite svoje odpadke za recikliranje, se obrnite na lokalno komunalno podjetje. Proizvajalci in uvozniki ne prevzemajo odgovornosti za recikliranje, obdelavo in ekološko odstranjevanje, bodisi neposredno bodisi prek javnega sistema.

SVENSKA

Bästa kund,

Tack för att du köper denna apparat från Hendi. Läs denna bruksanvisning noggrant och var särskilt uppmärksam på de säkerhetsföreskrifter som anges nedan, innan du installerar och använder produkten för första gången.

Säkerhetsinstruktioner

- Använd apparaten endast för avsett ändamål som den är avsedd för, enligt beskrivningen i denna handbok.
- Tillverkaren är inte ansvarig för skador som orsakas av felaktig användning eller felaktig användning.
-  **FARA! RISK FÖR ELSTÖTAR!** Försök inte reparera produkten själv. Sänk inte ned apparatens elektriska delar i vatten eller andra vätskor. Håll aldrig produkten under rinnande vatten.
- **ANVÄND ALDRIG EN SKADAD APPARAT!** Kontrollera de elektriska anslutningarna och sladden regelbundet med avseende på skador. Om produkten är skadad, koppla bort den från eluttaget. Reparationer får endast utföras av en leverantör eller kvalificerad person för att undvika fara eller skada.
- **WARNING!** Vid placering av produkten ska strömkabeln dras säkert om det behövs för att undvika att oavsiktligt dra, skadas, komma i kontakt med värmeytan eller orsaka snubbelrisk.
- **WARNING!** Så länge kontakten sitter i uttaget är produkten ansluten till strömförsörjningen.
- **WARNING!** Stäng ALLTID av apparaten innan den kopplas bort från strömförsörjningen, rengöring, underhåll eller förvaring.
- Anslut endast produkten till ett eluttag med den spänning och frekvens som anges på produktens etikett.
- Vidrör inte stickkontakten/elektriska anslutningar med våta eller fuktiga händer.
- Håll apparaten och elkontakten/anslutningarna borta från vatten och andra vätskor. Om produkten faller i vatten, ta omedelbart bort strömförsörjningsanslutningarna. Använd inte produkten förrän den har kontrollerats av en certifierad tekniker. Underlåtenhet att följa dessa instruktioner kommer att orsaka livshotande risker.
- Anslut strömförsörjningen till ett lättåtkomligt eluttag så att du kan koppla bort produkten omedelbart i en nödsituation.
- Se till att sladden inte kommer i kontakt med vassa eller heta föremål och håll den borta från öppen eld. Dra aldrig i nätsladden för att dra ut den ur vägguttaget, dra alltid i stickkontakten.
- Bär aldrig apparaten i sladden.
- Försök aldrig öppna apparatens hölje själv.
- För inte in föremål i apparatens hölje.
- Lämna aldrig apparaten utan uppsikt under användning.
- Denna produkt ska användas av utbildad personal i restaurangens kök, matsalar eller barpersonal osv.
- Apparaten får inte användas av personer med nedsatt fysisk,

sensorisk eller mental förmåga eller personer som saknar erfarenhet och kunskap.

- Apparaten får under inga omständigheter användas av barn.
- Förvara apparaten och dess elektriska anslutningar utom räckhåll för barn.
- Använd aldrig tillbehör eller andra apparater än de som medföljer apparaten eller rekommenderas av tillverkaren. Underlåtenhet att göra detta kan utgöra en säkerhetsrisk för användaren och kan skada produkten. Använd endast originaldelar och tillbehör.
- Använd inte produkten med en extern timer eller ett fjärrkontrollsystem.
- Placera inte produkten på ett värmeobjekt (bensin, elektrisk spis, kolspis, etc.).
- Täck inte över produkten när den är i drift.
- Placera inga föremål ovanpå produkten.
- Använd inte apparaten i närheten av öppen eld, explosiva eller lättantändliga material. Använd alltid produkten på en horisontell, stabil, ren, värmeständig och torr yta.
- Produkten är inte lämplig för installation i ett område där vattenstråle kan användas.
- Lämna ett utrymme på minst 20 cm runt apparaten för ventilation under användning.
- **WARNING!** Håll alla ventilationsöppningar på produkten fria från hinder.

Särskilda säkerhetsanvisningar

- Använd inte produkten för att förbereda mat eller vätskor i en sluten behållare eftersom behållaren kan explodera.
- Inga livsmedel som innehåller lättantändliga ämnen får tillagas, t.ex. alkoholbaserade livsmedel. Självförbränningsfenomen kan uppstå som leder till bränder och explosioner i matlagningsskammaren.
- **OBSERVERA!** Produkten måste installeras under utloppshuven för att säkerställa att all ånga och annan ånga som produceras under arbetet körs fritt.
-  **FÖRSIKTIGHET! RISK FÖR BRÄNSKADOR! HETA YTOR!** Temperaturen på de åtkomliga ytorna är mycket hög under användning. Vidrör endast kontrollpanelen, handtagen, brytarna, timerkontrollvreden eller temperaturkontrollvreden osv.
- **FÖRSIKTIGHET! RISK FÖR BRÄNSKADOR!** Var uppmärksam på hantering av matbehållare under och efter tillagning: de kan vara mycket varma. Använd lämpliga skyddande termiska kläder för att förhindra brännskador.
- Ta inte bort fläktkåpan när luckan är öppen. Rör inte vid de rörliga fläktarna och motståndens som fortfarande är varma.
-  **WARNING!** Undvik skällning genom att inte använda laddade behållare med vätskor eller matgods som blir flytande genom att värma upp dem i hyllor som är placerade på nivåer över 1,6 m över golvet.
- **WARNING!** När luckan till tillagningsfacket öppnas kan varm ånga komma ut.
- Överbelasta inte de inre hyllorna. Den maximala belastningen nämns i "Teknisk specifikation".
- Produkten måste anslutas till ett ekvipotentialsystem vars effektivitet måste bedömas på lämpligt sätt enligt gällande bestämmelser. Denna anslutning måste upprättas mellan apparater via lämplig terminal som är märkt med symbolen . Ekvipotentialledaren måste ha en minsta sektion på 2,5 mm².



- Om nätsladden är skadad måste den bytas ut av tillverkaren, dess serviceombud eller personer med motsvarande kompetens för att undvika fara.
- De nya slangseten som medföljer produkten ska användas och gamla slangset får inte återanvändas.
- Anslut alltid apparaten till dricksvattenförsörjningen.
- Använd inte luckhandtaget för att flytta produkten (eventuellt glasbrott).

Avsedd användning

- Denna produkt är avsedd att användas för professionellt bruk, även för kommersiella tillämpningar, till exempel i kök på restauranger, matsalar, sjukhus och kommersiella företag som bagier, slakterier etc., men inte för kontinuerlig massproduktion av livsmedel.
- Produkten är endast avsedd för matlagning (för alla typer av bakning av bakverk, bakverk och mat): färsk och fryst; för rekonkonditionering av kylda och frysta livsmedel, för ångkokning av kött, fisk och grönsaker etc. All annan användning kan leda till skador på produkten eller personskador.
- Användning av produkten för något annat ändamål ska anses vara missbruk av produkten. Användaren är ensam ansvarig för felaktig användning av enheten.

Installation av jordning

Denna produkt är klassificerad som **skyddsklass I** och måste anslutas till en skyddsjord. Jordning minskar risken för elektriska stötar genom att tillhandahålla en utrymningskabel för den elektriska strömmen.

Denna apparat är utrustad med en nätsladd med jordkontakt eller elektriska anslutningar med jordkabel. Anslutningarna måste vara korrekt installerade och jordade.

Kontrollpanel

(Fig. 1 på sidan 3)

1. Indikator för timer
2. Timervred
3. Termostatindikator
4. Temperaturinställningsvred
5. Indikator för automatisk befuktning
6. Inställningsvred för befuktning

Elektrisk anslutning

(Fig. 2 på sidan 3)

- I den permanenta anslutningen till elnätet måste en skyddspolbrytare installeras mellan produkten och elnätet med minimal öppning mellan kontaktarna i överspänningskategori III (4000V), som är dimensionerade för lasten och uppfyller tillämpliga bestämmelser (automatisk kretsbrytare).
- Den skyddspolbrytare som används för anslutningen måste vara lättillgänglig när produkten är installerad.

Vattenanslutning

- Maximal vattentemperatur får inte överstiga 30 °C.
- Vattentrycket måste vara mellan 100 och 200 kPa (1-2 bar). Om trycket överstiger 2 bar, installera en tryckreducerare uppströms från produkten. Om trycket är lägre än 1 bar, använd pumpen för att höja tryckvärdet.
- Vattnets hårdhet bör vara mellan 0,5 °f och 3 °f. Apparaten måste installeras med vattenavhårdare för att minska kalk-

bildning.

- Vattendraineringen måste anslutas genom en lämplig fälla. Om avloppsröret transporteras till ett öppet golvavloppsavstånd mellan röret och utloppspunkten ska det ha lopp 25-30 mm. Vägghöjningsurladdning är också tillåten så länge avloppsröret bibehåller den stadiga lutningen på 4-5%.

Förberedelse före användning

- Ta bort alla skyddsförpackningar och folie eller tejp.
- Kontrollera att apparaten är i gott skick och med alla tillbehör. Vid ofullständig eller skadad leverans, kontakta leverantören omedelbart. Använd i så fall inte enheten.
- Rengör tillbehören och produkten före användning (se ==> Rengöring och underhåll).
- Se till att produkten är helt torr.
- Placera produkten på en horisontell, stabil och värmebeständig yta som är säker mot vattenstänk. Nivåjustera apparaten med justerbara fötter. Ta inte isär fötterna.
- Behåll förpackningen om du tänker förvara produkten i framtiden.
- Behåll användarhandboken för framtida referens.

OBS! På grund av tillverkningsrester kan produkten avge en lätt lukt under de första användningarna. Detta är normalt och indikerar inte någon defekt eller fara. Se till att produkten är väl ventilerad. Vi rekommenderar att du kör en tom cykel i 40/50 minuter vid en temperatur på 220/230 °C. På detta sätt försvinner alla obehagliga men helt normala lukter på grund av uppvärmning av värmeisoleringen som omsluter matlagingskammaren och silikonet som används för dess yttre tätning.

Bruksanvisning

- **OBSERVERA!** Undvik långvarig beständighet på stálytor av livsmedel som innehåller sura ämnen (citronjuice, vinäger, salt, etc.) som orsakar korrosionsförsämring.
- Förvärm produkten varje gång före tillagning för att uppnå bästa prestanda.
- Undvik att tillsätta salt i maten i matlagingskammaren.

Bruksanvisning

- För att slå på produkten, vrid timervredet (1.2) till ∞ läge (kontinuerligt program) eller för önskad tid upp till 120 min. Timerindikatorn (1.1) lyser grönt.
- Ställ in önskad temperatur med temperatorkontrollratten (1.4). Termostatindikatorn (1.3) lyser orange. När termostaten når den inställda temperaturen inuti kammaren tänds indikatorn och tänds igen om temperaturrefallen är under den inställda temperaturen.
- För att generera ånga under cykeln, vrid befuktningstvredet (1.6) till önskad nivå från 1 till 5; vrid tvredet till avstängt läge (•) för att stoppa ångproduktionen. När befuktningen är aktiv lyser indikatorn (1.5) orange.

OBSERVERA: Nivå 1-4 av befuktning innebär att ånga genereras automatiskt i cykliskt repeterade tidsintervaller (högre nivå motsvarar längre tid för ånggenerering). Nivå 5 innebär att ånga genereras i kontinuerligt läge. Vi rekommenderar att kammaren förvärms till 120 °C innan ånggenerering slås på.

- När produkten används lyser alltid kammarens inre lampa.
- För att stänga av produkten, vänta tills tiden räknas av eller vrid timervredet till avstängt läge [0] manuellt.



Rengöring och underhåll

- **OBSERVERA!** Koppla alltid bort produkten från strömförsörjningen och låt den svalna före förvaring, rengöring och underhåll.
- Använd inte vattenstråle eller ångtvätt för rengöring och tryck inte apparaten under vattnet eftersom delarna blir våta och elektriska stötar kan uppstå.
- Om produkten inte hålls ren kan detta påverka produktens livslängd negativt och leda till en farlig situation.
- Livsmedelsrester ska rengöras regelbundet och tas bort från produkten. Om produkten inte rengörs ordentligt minskar den livslängden och kan leda till ett farligt tillstånd under användning.

Manuell rengöring

- Rengör den kylida utvändiga och invändiga ytan med en trasa eller svamp lätt fuktad med en mild tvålösning.
- Av hygieniskäl ska produkten rengöras före och efter användning.
- Undvik att vatten kommer i kontakt med de elektriska komponenterna.
- Sänk aldrig ned apparaten i vatten eller andra vätskor.
- Använd aldrig aggressiva rengöringsmedel, slipande svampar eller rengöringsmedel som innehåller klor. Använd inte stålull, metallredskap eller vassa eller spetsiga föremål för rengöring. Använd inte bensin eller lösningsmedel!
- Inga delar kan diskas i diskmaskin.
- Rengör fläkten med lämpliga avkalkningsmedel för att säkerställa att kalkavlagringar bildas.
- Ta bort dörrpackningen och tvätta den separat med varmt tvålatten, skölj sedan och torka med en mjuk trasa.

Halvautomatisk rengöring

- Applicera lämpligt rengöringsmedel på kammarväggarna, fläktkåporna och innerdörrglaset. Låt verka i ca 20 minuter.
- Ställ in temperaturen på ca 100-120 °C och fuktighetsnivån på läge 5. Ställ in tiden på 15 minuter.
- När programmet är klart öppnar du luckan och väntar på att produkten ska svalna. Skölj med vatten.
- För att torka kammaren, ställ in programmet på 10 minuter och temperaturen på ca 180-200 °C (upprepa programmet om det behövs).
- Lämna luckan något öppen efter rengöring.

Underhåll

- Kontrollera att produkten fungerar regelbundet för att förhindra allvarliga olyckor.
- Om du ser att produkten inte fungerar korrekt eller att det finns ett problem, sluta använda den, stäng av den och kontakta leverantören.
- Allt underhåll, installation och reparationsarbete måste utföras av specialiserade och auktoriserade tekniker, eller rekommenderas av tillverkaren.

Transport och förvaring

- Se alltid till att produkten har kopplats bort från strömförsörjningen och svalnat helt före förvaring.
- Förvara produkten på en sval, ren och torr plats.
- Placera aldrig tunga föremål på produkten eftersom det kan skada den.
- Flytta inte produkten när den är i drift. Koppla bort produkten från strömförsörjningen när den rör sig och håll den i botten.
- Särskild försiktighet måste iakttas vid förflyttning eller trans-

port av maskinen på grund av dess tunga vikt. Med minst 2 personer eller med en vagn. Flytta maskinen långsamt, försiktigt och luta aldrig mer än 45°.

Felsökning

Om produkten inte fungerar korrekt, kontrollera nedanstående tabell för lösningen. Om du fortfarande inte kan lösa problemet, kontakta leverantören/tjänsteleverantören.

Problem	Möjlig orsak	Möjlig lösning
Apparaten fungerar inte (alla indikatorer tänds).	Felaktig anslutning till elnätet.	Kontrollera anslutningen till elnätet.
	Brist på spänning.	Återställ strömförsörjningsspänningen.
	Termiskt säkerhetskydd aktiverat.	Starta om termiskt skydd.
Tillagningscykelsats - produkten fungerar inte.	Dörr öppen.	Stäng luckan ordentligt.
	Dörrsensorn är skadad.	Kontakt med teknisk service.
Luftfuktighet/ångproduktion fungerar inte.	Felaktig vattenanslutning.	Kontrollera anslutningen till vattennätet.
	Stängd vattenventil.	Öppna ventilen.
	Blockerat vatteninloppsfilter.	Rengör filtret.
Dörr stängd. Ångutsläpp genom packningen.	Skadad magnetventil för vatteninlopp.	Kontakt med teknisk service.
	Packningen är inte korrekt monterad.	Kontrollera packningen.
	Skadad packning.	Kontakt med teknisk service.
Ojämn tillagning.	Handtaget har justerats felaktigt.	Kontakt med teknisk service.
	En av motorerna är defekt eller går på låg hastighet.	Kontakt med teknisk service.
	Motorerna går inte i motsatt riktning.	Kontakt med teknisk service.
Inre ljus fungerar inte.	Fel på värmeelementet.	Kontakt med teknisk service.
	Lampan är skadad.	Byt ut lampan.
Termiskt säkerhetskydd aktiveras kontinuerligt.	Skadat termiskt skydd.	Kontakt med teknisk service.
	Styrtermostaten är skadad.	Kontakt med teknisk service.

Garanti

Alla defekter som påverkar produktens funktion och som blir uppenbara inom ett år efter inköpet kommer att repareras genom kostnadsfri reparation eller utbyte, förutsatt att produkten har använts och underhållits i enlighet med instruktionerna och inte har missbrukats eller missbrukats på något sätt. Dina lagstadgade rättigheter påverkas inte. Om produkten omfattas av garantin ska du ange var och när den köptes och inkludera inköpsbevis (t.ex. kvitto).

I enlighet med vår policy för kontinuerlig produktutveckling förbehåller vi oss rätten att ändra specifikationerna för produkt, förpackning och dokumentation utan föregående meddelande.



Кассеринг och miljö



När produkten tas ur bruk får den inte kasseras tillsammans med annat hushållsavfall. Istället är det ditt ansvar att kassera din avfallsutrustning genom att lämna över den till en utsedd uppsamlingsplats. Underlåtenhet att följa denna regel kan bestraffas i enlighet med gällande bestämmelser om avfallshandling. Separat insamling och återvinning av din avfallsutrustning vid tidpunkten för kassering kommer att bidra till att bevara naturresurser och säkerställa att den återvinns på ett sätt som skyddar människors hälsa och miljön.

För mer information om var du kan lämna in ditt avfall för återvinning, kontakta ditt lokala återvinningsföretag. Tillverkarna och importörerna tar inte ansvar för materialåtervinning, behandling och ekologiskt bortskaffande, varken direkt eller genom ett offentligt system.

БЪЛГАРСКИ

Уважаеми клиенти,

Благодарим Ви, че закупихте този уред HENDI. Прочетете внимателно това ръководство за потребителя, като обърнете особено внимание на правилата за безопасност, описани по-долу, преди да инсталирате и използвате този уред за първи път.

Инструкции за безопасност

- Използвайте уреда само по предназначение, за което е предназначен, както е описано в това ръководство.
- Производителят не носи отговорност за щети, причинени от неправилна работа и неправилна употреба.
-  **ОПАСНОСТ! РИСК ОТ ТОКОВ УДАР!** Не се опитвайте да ремонтирате уреда сами. Не потапяйте електрическите части на уреда във вода или други течности. Никога не дръжте уреда под течаща вода.
- **НИКОГА НЕ ИЗПОЛЗВАЙТЕ ПОВРЕДЕН УРЕД!** Проверявайте редовно електрическите връзки и кабела за повреди. Когато е повреден, изключете уреда от електрозахранването. Всички ремонти трябва да се извършват само от доставчик или квалифицирано лице, за да се избегне опасност или нараняване.
- **ПРЕДУПРЕЖДЕНИЕ!** Когато позиционирате уреда, прокарайте захранващия кабел безопасно, ако е необходимо, за да избегнете неволно дърпане, повреда, контакт с нагревателната повърхност или опасност от препъване.
- **ПРЕДУПРЕЖДЕНИЕ!** Докато щепселът е в гнездото, уредът е свързан към захранването.
- **ПРЕДУПРЕЖДЕНИЕ!** ВИНАГИ изключвайте уреда, преди да го изключите от захранването, почистването, поддръжката или съхранението.
- Свържете уреда към електрически контакт само с напрежението и честотата, посочени на етикета на уреда.
- Не докосвайте щепсела/електрическите връзки с мокри или влажни ръце.
- Дръжте уреда и електрическите щепсели/връзки далеч от вода и други течности. Ако уредът попадне във вода, незабавно извадете връзките на захранването. Не използвайте уреда, докато не бъде проверен от сертифициран техник. Неспазването на тези инструкции ще доведе до животозастрашаващи рискове.
- Свържете захранването към лесно достъпен електрически

контакт, така че да можете да изключите уреда незабавно в случай на спешност.

- Уверете се, че кабелът не влиза в контакт с остри или горещи предмети и го дръжте далеч от открит огън. Никога не дърпайте захранващия кабел, за да го изключите от контакта, а винаги дърпайте щепсела вместо това.
- Никога не носете уреда за кабела му.
- Никога не се опитвайте да отваряте корпуса на уреда сами.
- Не вкарвайте предмети в корпуса на уреда.
- Никога не оставяйте уреда без надзор по време на употреба.
- Този уред трябва да се управлява от обучен персонал в кухнята на ресторанта, столовете или бара и др.
- Този уред не трябва да се използва от лица с намалени физически, сетивни или умствени възможности или лица, които нямат опит и познания.
- Този уред при никакви обстоятелства не трябва да се използва от деца.
- Съхранявайте уреда и неговите електрически връзки на място, недостъпно за деца.
- Никога не използвайте аксесоари или допълнителни устройства, различни от доставените с уреда или препоръчани от производителя. Неспазването на това може да представлява риск за безопасността на потребителя и да повреди уреда. Използвайте само оригинални части и аксесоари.
- Не работете с този уред чрез външен таймер или система за дистанционно управление.
- Не поставяйте уреда върху нагревателен предмет (бензин, електричество, печка с въглен и др.).
- Не покривайте уреда при работа.
- Не поставяйте предмети върху уреда.
- Не използвайте уреда в близост до открит пламък, експлозивни или запалими материали. Винаги работете с уреда на хоризонтална, стабилна, чиста, топлоустойчива и суха повърхност.
- Уредът не е подходящ за монтаж в зона, където може да се използва водна струя.
- Оставете пространството на най-малко 20 см около уреда за вентилация по време на употреба.
- **ПРЕДУПРЕЖДЕНИЕ!** Пазете всички вентилационни отвори на уреда от препятствия.

Специални инструкции за безопасност

- Не използвайте уреда за приготвяне на храна или течности в затворен контейнер, тъй като контейнерът може да експлодира.
- Не трябва да се готвят храни, съдържащи лесно запалими вещества, като например храни на алкохолна основа; може да се появят явления на самозапалване, водещи до пожари и експлозии в камерата за готвене.
- **ВНИМАНИЕ!** Уредът трябва да се монтира под аспиратора, за да се гарантира, че цялата пара и други пари, произведени по време на работа, работят свободно.
-  **ВНИМАНИЕ! РИСК ОТ ИЗГАРЯНИЯ! ГОРЕЩИ ПОВЪРХНОСТИ!** Температурата на достъпните повърхности е много висока по време на употреба. Докоснете само контролния панел, дръжките, превключвателите, копчетата за управление на таймера или копчетата за управление на температурата и т.н.
- **ВНИМАНИЕ! РИСК ОТ ИЗГАРЯНИЯ!** Обърнете внимание



на боравенето с контейнери за храна по време на и след готвене: те могат да бъдат много горещи. Носете подходящо защитно термично облекло, за да предотвратите изгаряния.

- По време на работа, с отворена врата, не сваляйте капака на вентилатора; не докосвайте движещите се вентилатори и резистори, които все още са горещи.



ПРЕДУПРЕЖДЕНИЕ! За да избегнете олюшване, не използвайте заредени съдове с течности или готварски стоки, които се оцветяват чрез нагряване в рафтове, разположени на нива, по-високи от 1,6 м над пода.

- **ПРЕДУПРЕЖДЕНИЕ!** Когато отворите вратата на отделението за готвене, може да излезе гореща пара.
- Не претоварвайте вътрешните рафтове. Максималният товар е споменат в „Техническа спецификация“.
- Уредът трябва да бъде свързан към система за еквипотенциални продукти, чиято ефективност трябва да бъде оценена по подходящ начин съгласно приложимите разпоредби. Тази връзка трябва да бъде настроена между уредите през подходящия терминал, който е маркиран със символа . Еквипотенциалният проводник трябва да има минимална секция от 2,5 mm².
- Ако захранващият кабел е повреден, той трябва да бъде заменен от производителя, неговия сервизен агент или лица с подобна квалификация, за да се избегне опасност.
- Новите комплекти маркучи, доставени с уреда, трябва да се използват и старите комплекти маркучи не трябва да се използват повторно.
- Винаги свързвайте уреда към водоснабдяването с питейна вода.
- Не използвайте дръжката на вратата за преместване на уреда (възможно счупване на стъклото).

Предназначение

- Този уред е предназначен за професионална употреба, както и за търговски приложения, например в кухни на ресторанти, столове, болници и търговски предприятия като пекарни, месари и др., но не и за непрекъснато масово производство на храна
- Уредът е предназначен само за готвене на храна (за всички видове печене на сладкиши, печива и храна): прясна и замразена; за възстановяване на охладена и замразена храна, за готвене на пара на месо, риба и зеленчуци и др. Всяка друга употреба може да доведе до повреда на уреда или до нараняване.
- Работата с уреда за каквато и да е друга цел се счита за злоупотреба с устройството. Потребителят носи цялата отговорност за неправилна употреба на устройството.

Заземяваща инсталация

Този уред е класифициран като **защитен клас I** и трябва да бъде свързан към защитно заземяване. Заземяването намалява риска от токов удар, като осигурява изходен проводник за електрически ток.

Този уред е снабден със захранващ кабел със заземяващ щепсел или електрически връзки със заземяващ проводник. Връзките трябва да бъдат правилно монтирани и заземени.

Контролен панел

(Фиг. 1 на страница 3)

1. Индикатор на таймера
2. Копче за таймер
3. Индикатор на термостата

4. Копче за настройка на температурата
5. Индикатор за автоматично овлажняване
6. Копче за настройка на влажността

Електрическа връзка

(Фиг. 2 на страница 3)

- В постоянната връзка към електрическата мрежа трябва да се монтира защитен превключвател на полюсите между уреда и мрежата с минимален отвор между контактите от категория III на свърхнапрежение (4000V), оразмерен за товара и отговарящ на приложимите разпоредби (автоматичен автоматичен прекъсвач).
- Предпазният превключвател на стойката, използван за свързването, трябва да бъде лесно достъпен, когато уредът е инсталиран.

Свързване с вода

- Максималната температура на водата не трябва да надвишава 30°C.
- Налягането на водата трябва да бъде между 100 и 200 kPa (1-2 bar). Ако налягането надвишава 2 bar, монтирайте редуктор за налягане над уреда. Ако налягането е по-ниско от 1 bar, използвайте помпата, за да повишите стойността на налягането.
- Твърдостта на водата трябва да бъде между 0,5^of и 3^of. Уредът трябва да се монтира с омекотител за вода, за да се намали образуването на котлен камък.
- Изтичането на вода трябва да се свърже през подходящ уловител. Ако тръбата за източване е транспортирана до открито разстояние за източване на пода между тръбата и точката на изпускане, трябва да има на лета 25-30 mm. Разрядът, монтиран на стена, също е позволен, стига тръбата за източване да поддържа стабилен наклон от 4-5%.

Подготовка преди употреба

- Отстранете всички защитни опаковки и фолио или ленти.
- Проверете детайли устройството е в добро състояние и с всички аксесоари. В случай на непълна или повредена доставка, моля, свържете се незабавно с доставчика. В този случай не използвайте устройството.
- Почистете принадлежностите и уреда преди употреба (вижте ==> Почистване и поддръжка).
- Уверете се, че уредът е напълно сух.
- Поставете уреда върху хоризонтална, стабилна и топлоустойчива повърхност, която е безопасна срещу пръски вода. Изравнете уреда с регулируеми крачета. Не разглобявайте крачетата.
- Съхранявайте опаковката, ако възнамерявате да съхранявате уреда си в бъдеще.
- Запазете ръководството за потребителя за бъдещи справки.

ЗАБЕЛЕЖКА! Поради остатъци от производството, уредът може да излъчва лек мирис по време на първите няколко употреби. Това е нормално и не показва никакъв дефект или опасност. Уверете се, че уредът е добре вентилиран. Препоръчва се да се изпълнява празен цикъл за 40/50 минути при температура 220/230°C. По този начин всички неприятни, но напълно нормални миризми, дължащи се на нагряване на топлоизолацията, обгръщаща камерата за готвене и силнокона, използван за външното ѝ запечатване, се разсейват.



Инструкции за работа

- **ВНИМАНИЕ!** Избягвайте продължителната трайност върху стоманените повърхности на храни, съдържащи киселинни вещества (лимонов сок, оцет, сол и др.), които причиняват влошаване на корозията.
- Загрейте предварително уреда всеки път преди готвене, за да постигнете максимална производителност.
- Избягвайте да добавяте сол към храната в камерата за готвене.

Ръководство за потребителя

- За да включите уреда, завъртете ключа на таймера [1.2] на  позиция (непрекъснат цикъл) или за време на желанието до 120 мин. Индикаторът на таймера [1.1] ще светне в зелено.
- Задайте желаната температура чрез копчето за контрол на температурата [1.4]. Индикаторът на термостата [1.3] ще светне в оранжево; когато термостатът достигне зададената температура в камерата, индикаторът ще изгасне и ще светне отново, ако температурът отслабне под зададената температура.
- За да генерирате пара по време на цикъл, завъртете копчето за управление на овлажняването [1.6] на ниво на желание от 1 до 5; завъртете копчето в изключено положение (*), за да спрете производството на пара. Когато овлажняването е активно, индикаторът [1.5] светва в оранжево.

ЗАБЕЛЕЖКА: Ниво 1-4 на овлажняване означава, че парата се генерира автоматично в циклично повтарящи се интервали от време (по-високото ниво съответства на по-дълго време на генериране на пара). Ниво 5 означава, че парата се генерира в непрекъснат режим. Препоръчва се камерата да се загрее предварително до 120°C, преди да се включи генерирането на пара.

- По време на работа на уреда винаги свети вътрешната светлина на камерата.
- За да изключите уреда, изчакайте, докато времето се отбори, или завъртете копчето на таймера в изключено положение [0] ръчно.

Почистване и поддръжка

- **ВНИМАНИЕ!** Винаги изключвайте уреда от електрозахранването и охлаждайте преди съхранение, почистване и поддръжка.
- Не използвайте водна струя или пароструйка за почистване и не натискайте уреда под водата, тъй като частите ще се намокрят и може да се получи токов удар.
- Ако уредът не се поддържа в добро състояние на чистота, това може да повлияе неблагоприятно на живота на уреда и да доведе до опасна ситуация.
- Остатъците от храна трябва редовно да се почистват и отстраняват от уреда. Ако уредът не е почистен правилно, това ще намали неговия експлоатационен живот и може да доведе до опасно състояние по време на употреба.

Ръчно почистване

- Почистете охладената външна и вътрешна повърхност с кърпа или гъба, леко навлажнена с мек сапунен разтвор.
- По хигиенни причини уредът трябва да се почисти преди и след употреба.
- Избягвайте контакт на вода с електрическите компоненти.
- Никога не потапяйте уреда във вода или други течности.

- Никога не използвайте агресивни почистващи препарати, абразивни гъби или почистващи препарати, съдържащи хлор. Не използвайте стоманена вълна, метални прибори или остри или остри предмети за почистване. Не използвайте бензин или разтворители!
- Никакви части не са безопасни за съдомийна машина.
- Почистете вентилатора с подходящи препарати за отстраняване на котлен камък, за да се гарантира създаването на котлен камък.
- Свалете уплътнението на вратата и го измийте отделно с топла сапунена вода, след това изплакнете и подсушете с мека кърпа.

Полуавтоматично почистване

- Нанесете подходящ препарат върху стените на камерата, капациите на вентилатора и вътрешното стъкло на вратата. Оставете за около 20 минути.
- Задайте температурата на около 100-120°C, а нивото на влажност на позиция 5. Задайте времето на 15 минути.
- След като цикълът приключи, отворете вратичката и изчакайте уредът да се охлади. Изплакнете с вода.
- За да изсушите камерата, задайте цикъла на 10 минути, а температурата на около 180-200°C (повторете цикъла, ако е необходимо).
- След почистване оставете вратата леко отворена.

Поддръжка

- Проверявайте редовно работата на уреда, за да предотвратите сериозни инциденти.
- Ако видите, че уредът не работи правилно или че има проблем, спрете да го използвате, изключете го и се свържете с доставчика.
- Всички дейности по поддръжка, монтаж и ремонт трябва да се извършват от специализирани и упълномощени техници или да се препоръчат от производителя.

Транспортиране и съхранение

- Преди съхранение винаги се уверявайте, че уредът е изключен от електрозахранването и е напълно охладен.
- Съхранявайте уреда на хладно, чисто и сухо място.
- Никога не поставяйте тежки предмети върху уреда, тъй като това може да го повреди.
- Не местете уреда, докато работи. Изключете уреда от електрозахранването, когато се движите, и го задръжте в долната част.
- Трябва да се внимава особено при преместване или транспортиране на машината поради голямото ѝ тегло. С най-малко 2 души или с помощта на количка. Преместете машината бавно, внимателно и никога не се наклонявайте на повече от 45°.

Отстраняване на неизправности

Ако уредът не работи правилно, моля, проверете таблицата по-долу за разтвора. Ако все още не можете да разрешите проблема, моля, свържете се с доставчика/доставчика на услуги.



Проблеми	Възможна причина	Възможно решение
Уредът не работи (всички индикатори светват).	Неизправно свързване към електрическата мрежа.	Проверете връзката към електрическата мрежа.
	Липса на напрежение.	Възстановете напрежението на захранването.
	Активирана е предпазна термична защита.	Рестартирайте термичната защита.
Зададен цикъл на готвене - уредът не работи.	Вратата е отворена.	Затворете вратата правилно.
	Сензорът на вратата е повреден.	Контакт с техническата служба.
Влажността / производството на пара не работи.	Неизправна връзка с вода.	Проверете връзката към водопровода.
	Затворен вентил за вода.	Отворете клапана.
	Затруднен входен филтър за вода.	Почистете филтъра.
	Повреден електромагнитен вентил за подаване на вода.	Контакт с техническата служба.
Вратата е затворена. През уплътнението излиза пара.	Уплътнението не е монтирано правилно.	Проверете комплекта на уплътнението.
	Повредено уплътнение.	Контакт с техническата служба.
	Дръжката е регулирана неправилно.	Контакт с техническата служба.
Неравномерно готвене.	Един от моторите е неизправен или работи на ниска скорост.	Контакт с техническата служба.
	Двигателите не обръщат посоката.	Контакт с техническата служба.
	Неизправен нагревателен елемент.	Контакт с техническата служба.
Вътрешната светлина не работи.	Повредена лампа.	Сменете лампата.
Термичната защита за безопасност се активира непрекъснато.	Повредена термична защита.	Контакт с техническата служба.
	Повреден термостат за управление.	Контакт с техническата служба.

Гаранция

Всеки дефект, засягащ функционалността на уреда, който се вижда в рамките на една година след покупката, ще бъде ремонтиран чрез безплатен ремонт или замяна, при условие че уредът е бил използван и поддържан в съответствие с инструкциите и не е бил злоупотребяван или употребяван по никакъв начин. Вашите законови права не са засегнати. Ако се изисква гаранция на уреда, посетете къде и кога е закупен и добавете доказателство за покупка (напр. разписка). В съответствие с нашата политика за непрекъснато разработване на продукти ние си запазваме правото да променяме без предизвестие спецификациите на продукта, опаковката и документацията.

Изхвърляне и околна среда



При извездане от употреба на уреда, продуктът не трябва да се изхвърля заедно с други битови отпадъци. Вместо това, Вашата отговорност е да изхвърлите оборудването за отпадъци, като го предадете на определен пункт за събиране. Невъзможно е на това правило може да бъде санкционирано в съответствие с приложимите разпоредби за изхвърляне на отпадъци. Разделното събиране и рециклиране на Вашето оборудване за отпадъци по време на изхвърлянето ще помогне за запазването на природните ресурси и за гарантиране на рециклирането им по начин, който защитава човешкото здраве и околната среда.

За повече информация за това къде можете да оставите отпадъците си за рециклиране, моля, свържете се с местната компания за събиране на отпадъци. Производителите и вносителите не носят отговорност за рециклиране, третиране и изхвърляне на околната среда, нито директно, нито чрез обществена система.

РУССКИЙ

Уважаемый клиент!

Благодарим вас за покупку этого прибора HENDI. Внимательно прочитайте данное руководство пользователя, уделяя особое внимание приведенным ниже правилам техники безопасности, прежде чем устанавливать и использовать прибор в первый раз.

Инструкции по технике безопасности

- Используйте прибор только по назначению, предназначенному для него, как описано в данном руководстве.
- Изготовитель не несет ответственности за любые повреждения, вызванные неправильной эксплуатацией и неправильным использованием.
-  **ОПАСНОСТЬ! РИСК ПОРАЖЕНИЯ ЭЛЕКТРИЧЕСКИМ ТОКОМ!** Не пытайтесь самостоятельно отремонтировать прибор. Не погружайте электрические части прибора в воду или другие жидкости. Никогда не держите прибор под проточной водой.
- НИКОГДА НЕ ИСПОЛЬЗУЙТЕ ПОВРЕЖДЕННЫЙ ПРИБОР!** Регулярно проверяйте электрические соединения и шнур на наличие повреждений. Если прибор поврежден, отключите его от источника питания. Любые ремонтные работы должны выполняться только поставщиком или квалифицированным специалистом во избежание опасности или травм.
- ПРЕДУПРЕЖДЕНИЕ!** При размещении прибора проложите кабель питания безопасно, если это необходимо, чтобы избежать непреднамеренного вытягивания, повреждения, контакта с нагревательной поверхностью или возникновения опасности спотыкания.
- ПРЕДУПРЕЖДЕНИЕ!** Пока вилка находится в розетке, прибор подключен к источнику питания.
- ПРЕДУПРЕЖДЕНИЕ!** ВСЕГДА выключайте прибор перед отключением от источника питания, очисткой, техническим обслуживанием или хранением.
- Подключайте прибор к электрической розетке только с напряжением и частотой, указанными на этикетке прибора.
- Не прикасайтесь к штепсельным/электрическим соединениям влажными или влажными руками.



- Держите прибор и электрические штепсели/разъемы вдали от воды и других жидкостей. Если прибор упадет в воду, немедленно отсоедините соединения источника питания. Не используйте прибор до тех пор, пока он не будет проверен сертифицированным техническим специалистом. Несоблюдение этих инструкций может привести к опасным для жизни рискам.
- Подключите источник питания к легкодоступной электрической розетке, чтобы вы могли немедленно отсоединить прибор в случае чрезвычайной ситуации.
- Убедитесь, что шнур не соприкасается с острыми или горячими предметами, и держите его вдали от открытого огня. Никогда не тяните за шнур питания, чтобы отсоединить его от розетки, а всегда тяните за вилку.
- Никогда не переносите прибор за шнур.
- Никогда не пытайтесь самостоятельно открыть корпус прибора.
- Не вставляйте предметы в корпус прибора.
- Никогда не оставляйте прибор без присмотра во время использования.
- Данный прибор должен эксплуатироваться обученным персоналом на кухне ресторана, столовых, бара и т. д.
- Данный прибор не должен эксплуатироваться лицами с ограниченными физическими, сенсорными или умственными способностями, а также лицами с недостаточным опытом и знаниями.
- Данный прибор ни при каких обстоятельствах не должен использоваться детьми.
- Храните прибор и его электрические соединения в недоступном для детей месте.
- Никогда не используйте принадлежности или какие-либо дополнительные устройства, кроме поставляемых вместе с прибором или рекомендованных производителем. Несоблюдение этого требования может представлять угрозу для безопасности пользователя и повредить прибор. Используйте только оригинальные детали и принадлежности.
- Не эксплуатируйте прибор с помощью внешнего таймера или системы дистанционного управления.
- Не ставьте прибор на нагревательный предмет (бензин, электроплиту, угольную плиту и т. д.).
- Не закрывайте прибор во время работы.
- Не кладите какие-либо предметы на прибор.
- Не используйте прибор вблизи открытого огня, взрывчатых или легковоспламеняющихся материалов. Всегда эксплуатируйте прибор на горизонтальной, устойчивой, чистой, теплостойкой и сухой поверхности.
- Прибор не подходит для установки в местах, где можно использовать водяной жиклер.
- Во время использования оставляйте вокруг прибора пространство не менее 20 см для вентиляции.
- **ПРЕДУПРЕЖДЕНИЕ!** Не допускайте засорения всех вентиляционных отверстий прибора.

Специальные инструкции по технике безопасности

- Не используйте прибор для приготовления пищи или жидкостей в закрытой емкости, так как емкость может взорваться.
- Запрещается готовить продукты, содержащие легковоспламеняющиеся вещества, такие как продукты на спиртовой основе; могут возникнуть явления самосгорания, приводящие к пожарам и взрывам в камере приготовления.
- **ВНИМАНИЕ!** Прибор должен быть установлен под вытяж-

ным кожухом, чтобы обеспечить свободный поток пара и других паров, образующихся во время работы.



ОСТОРОЖНО! РИСК ОЖГОВ! ГОРЯЧИЕ ПОВЕРХНОСТИ! Температура доступных поверхностей во время использования очень высока. Прикасайтесь только к панели управления, ручкам, переключателям, ручкам таймера или ручкам регулировки температуры и т. д.

• **ОСТОРОЖНО! РИСК ОЖГОВ!** Обращайте внимание на обращение с контейнерами с пищевыми продуктами во время и после приготовления: они могут быть очень горячими. Для предотвращения ожогов надевайте соответствующую защитную термоодежду.

• Во время работы при открытой дверце не снимайте крышку вентилятора; не прикасайтесь к подвижным вентиляторам и резисторам, которые все еще горячие.



ПРЕДУПРЕЖДЕНИЕ! Во избежание накипи не используйте загруженные контейнеры с жидкостями или кухонными товарами, которые становятся жидкостями, нагревая их на полках, расположенных на высоте более 1,6 м над полом.

• **ПРЕДУПРЕЖДЕНИЕ!** При открытии дверцы рабочей камеры может выходить горячий пар.

• Не перегружайте внутренние полки. Максимальная нагрузка указана в «Технических характеристиках».

• Прибор должен быть подключен к эквипотенциальной системе, эффективность которой должна быть надлежащим образом оценена в соответствии с применимыми правилами. Это соединение должно быть установлено между приборами через подходящую клемму, отмеченную символом . Эквипотенциальный проводник должен иметь сечение не менее 2,5 мм².

• Если шнур питания поврежден, он должен быть заменен изготовителем, его агентом по обслуживанию или лицами с аналогичной квалификацией во избежание опасности.

• Следует использовать новые комплекты шлангов, поставляемые вместе с прибором, и не использовать старые комплекты шлангов повторно.

• Всегда подключайте прибор к источнику питьевой воды.

• Не используйте ручку дверцы для перемещения прибора (возможна, стеклянная поломка).

Целевое использование

• Данный прибор предназначен для профессионального использования, а также для коммерческого применения, например, на кухнях ресторанов, столовых, в больницах и коммерческих предприятиях, таких как пекарни, мясные лавки и т. д., но не для непрерывного массового производства продуктов питания

• Прибор предназначен только для приготовления пищи (для всех видов выпечки, выпечки и продуктов): свежей и замороженной; для восстановления охлажденной и замороженной пищи, для приготовления мяса, рыбы и овощей на пару и т. д. Любое другое использование может привести к повреждению прибора или травме.

• Эксплуатация прибора в любых других целях считается неправильным использованием прибора. Пользователь несет единоличную ответственность за ненадлежащее использование устройства.

Установка заземления

Данный прибор относится к классу защиты I и должен быть



подключен к защитному заземлению. Заземление снижает риск поражения электрическим током за счет использования отводящего провода для электрического тока.

Прибор оснащен шнуром питания с вилкой заземления или электрическими соединениями с проводом заземления. Соединения должны быть правильно установлены и заземлены.

Панель управления

(Рис. 1 на стр. 3)

1. Индикатор таймера
2. Ручка таймера
3. Индикатор термостата
4. Ручка настройки температуры
5. Индикатор автоматического увлажнения
6. Ручка настройки увлажнения

Электрическое соединение

(Рис. 2 на стр. 3)

- При постоянном подключении к электросети между прибором и электросетью должен быть установлен защитный полюсный выключатель с минимальным размыканием между контактами категории перенапряжения III (4000 В), рассчитанный на нагрузку и соответствующий применимым нормам (автоматический автоматический выключатель).
- При установке прибора должен быть легко доступен защитный полюсный выключатель, используемый для подключения.

Подключение воды

- Максимальная температура воды не должна превышать 30 °C.
- Давление воды должно составлять от 100 до 200 кПа (1-2 бар). Если давление превышает 2 бар, установите редуктор давления перед прибором. Если давление ниже 1 бар, используйте насос для повышения значения давления.
- Твердость воды должна составлять от 0,5°f до 3°f. Для уменьшения образования известкового налета прибор должен быть установлен с помощью смягчителя для воды.
- Слив воды должен осуществляться через соответствующую ловушку. Если сливная труба транспортируется на открытый пол, расстояние между трубой и точкой нагнетания должно составлять 25-30 мм. Настенный выпуск также допускается, если сливная труба поддерживает устойчивый наклон 4-5%.

Подготовка перед использованием

- Снимите всю защитную упаковку и фольгу или ленты.
- Убедитесь, что устройство находится в хорошем состоянии и со всеми принадлежностями. В случае неполной или поврежденной доставки немедленно свяжитесь с поставщиком. В этом случае не используйте устройство.
- Перед использованием очистите принадлежности и прибор (см. ==> Очистка и техническое обслуживание).
- Убедитесь, что прибор полностью сухой.
- Поместите прибор на горизонтальную, устойчивую и термостойкую поверхность, которая безопасна для брызг воды. Выровняйте прибор с помощью регулируемых ножек. Не разбирайте ножки.
- Сохраните упаковку, если вы планируете хранить прибор в будущем.

- Сохраните руководство пользователя для дальнейшего использования.

ПРИМЕЧАНИЕ! Из-за производственных остатков прибор может излучать легкий запах во время первых нескольких применений. Это нормально и не указывает на какой-либо дефект или опасность. Убедитесь, что прибор хорошо вентилируется. Рекомендуется выполнить пустой цикл в течение 40/50 минут при температуре 220/230 °C. Таким образом, рассеиваются все неприятные, но полностью нормальные запахи, вызванные нагревом теплоизоляции, окружающей камеру приготовления, и силикона, используемого для ее внешнего уплотнения.

Инструкции по эксплуатации

- **ВНИМАНИЕ!** Избегайте длительного контакта со стальными поверхностями продуктов, содержащих кислые вещества (лимонный сок, уксус, соль и т. д.), которые вызывают коррозию.
- Каждый раз перед приготовлением нагревайте прибор до достижения максимальной производительности.
- Не добавляйте соль в продукты в камере приготовления.

Руководство пользователя

- Чтобы включить прибор, поверните ручку таймера (1.2) в ∞ положение (непрерывный цикл) или на необходимое время до 120 минут. Загорится зеленый индикатор таймера (1.1).
- Установите нужную температуру с помощью ручки регулировки температуры (1.4). Индикатор термостата (1.3) загорится оранжевым светом; когда термостат достигнет заданной температуры внутри камеры, индикатор загорится и снова загорится, если температура обесцвечивания будет ниже заданной.
- Для генерирования пара во время цикла поверните ручку управления увлажнением (1.6) в требуемое положение от 1 до 5; поверните ручку в выключенное положение (•) для прекращения производства пара. Когда увлажнение активно, горит оранжевый индикатор (1.5).

ПРИМЕЧАНИЕ: Уровень увлажнения 1-4 означает, что пар генерируется автоматически с циклически увеличенными интервалами времени (более высокий уровень соответствует более продолжительному времени генерирования пара). Уровень 5 означает, что пар генерируется в непрерывном режиме. Рекомендуется предварительно нагреть камеру до 120°C перед включением парогенератора.

- Во время работы прибора всегда горит внутреннее освещение камеры.
- Для выключения прибора подождите, пока не отсчитается время, или вручную поверните ручку таймера в положение выключения (0).

Очистка и техническое обслуживание

- **ВНИМАНИЕ!** Перед хранением, очисткой и техническим обслуживанием всегда отключайте прибор от источника питания и охлаждайте его.
- Не используйте водяной жиклер или парочиститель для очистки и не проталкивайте прибор под водой, так как детали могут намочить, что может привести к поражению электрическим током.
- Если прибор не находится в хорошем состоянии, это может негативно сказаться на сроке службы прибора и привести



к опасной ситуации.

- Остатки продуктов следует регулярно очищать и удалять из прибора. Если прибор не очищен должным образом, он сократит срок его службы и может привести к опасному состоянию во время использования.

Ручная очистка

- Очистите охлажденную внешнюю и внутреннюю поверхности тканью или губкой, слегка смоченной в мягком мыльном растворе.
- В целях соблюдения гигиены прибор следует чистить до и после использования.
- Избегайте попадания воды на электрические компоненты.
- Никогда не погружайте прибор в воду или другие жидкости.
- Никогда не используйте агрессивные чистящие средства, абразивные губки или чистящие средства, содержащие хлор. Не используйте для очистки стальную шерсть, металлические принадлежности или любые острые или заостренные предметы. Не используйте бензин или растворители!
- Ни одна деталь не подходит для мытья в посудомоечной машине.
- Очистите вентилятор подходящими моющими средствами для удаления накипи, чтобы обеспечить образование накипи.
- Снимите прокладку дверцы и промойте ее отдельно теплой мыльной водой, затем промойте и высушите мягкой тканью.

Полуавтоматическая очистка

- Нанесите подходящее моющее средство на стенки камеры, крышки вентиляторов и внутреннее стекло дверцы. Оставьте примерно на 20 минут.
- Установите температуру примерно на 100–120 °С, а уровень влажности — на 5. Установите время на 15 минут.
- После завершения цикла откройте дверцу и подождите, пока прибор остынет. Промойте водой.
- Для высыхания камеры установите цикл на 10 минут и температуру примерно на 180–200 °С [при необходимости повторите цикл].
- После очистки оставьте дверцу слегка открытой.

Техническое обслуживание

- Регулярно проверяйте работу прибора во избежание серьезных несчастных случаев.
- Если вы видите, что прибор не работает должным образом или что возникла проблема, прекратите его использование, выключите его и обратитесь к поставщику.
- Все работы по техническому обслуживанию, установке и ремонту должны выполняться специализированными и уполномоченными техническими специалистами или рекомендованы производителем.

Транспортировка и хранение

- Перед хранением всегда проверяйте, что прибор отключен от источника питания и полностью остыл.
- Храните прибор в прохладном, чистом и сухом месте.
- Никогда не кладите тяжелые предметы на прибор, так как это может повредить его.
- Не перемещайте прибор во время работы. При перемещении отключайте прибор от источника питания и удерживайте его в нижней части.

- При перемещении или транспортировке машины необходимо соблюдать особую осторожность из-за ее большого веса. Не менее 2 человек или использование тележки. Перемещайте машину медленно, осторожно и никогда не наклоняйте ее более чем на 45°.

Поиск и устранение неисправностей

Если прибор не работает должным образом, проверьте рас- твор в таблице ниже. Если вы все еще не можете решить проблему, обратитесь к поставщику/поставщику услуг.

Проблемы	Возможная причина	Возможное решение
Прибор не работает [все индикаторы загораются].	Неисправное подключение к сети электропитания.	Проверьте подключение к сети электропитания.
	Отсутствие напряжения.	Восстановите напряжение питания.
	Защита от перегрева включена.	Перезапустите тепловую защиту.
Набор циклов приготовления — прибор не работает.	Дверь открыта.	Закройте дверцу надлежащим образом.
	Датчик двери поврежден.	Обратитесь в службу технической поддержки.
Влажность / производство пара не работает.	Неисправен водопровод.	Проверьте подключение к водопроводу.
	Закрит водяной клапан.	Откройте клапан.
	Закупоренный впускной фильтр для воды.	Очистите фильтр.
Дверь закрыта. Пар выходит через прокладку.	Поврежден впускной электромагнитный клапан для воды.	Обратитесь в службу технической поддержки.
	Прокладка установлена неправильно.	Проверьте прокладку в сборе.
	Повреждена прокладка.	Обратитесь в службу технической поддержки.
Неравномерное приготовление.	Неправильно отрегулирована рукоятка.	Обратитесь в службу технической поддержки.
	Один из двигателей неисправен или работает на низкой скорости.	Обратитесь в службу технической поддержки.
	Двигатели не меняют направление движения.	Обратитесь в службу технической поддержки.
Внутреннее освещение не работает.	Неисправность нагревательного элемента.	Обратитесь в службу технической поддержки.
	Лампа повреждена.	Замените лампу.



Защита от перегрева включается непрерывно.	Поврежденная тепловая защита.	Обратитесь в службу технической поддержки.
	Термостат управления поврежден.	Обратитесь в службу технической поддержки.

Гарантия

Любые дефекты, влияющие на функциональность прибора, которые становятся очевидными в течение одного года после покупки, будут устранены путем бесплатного ремонта или замены при условии, что прибор был использован и обслуживался в соответствии с инструкциями, а также не использовался не по назначению или не по назначению. Ваши законные права не затрагиваются. Если на прибор распространяется гарантия, укажите, где и когда он был приобретен, и приложите подтверждение покупки (например, квитанцию).

В соответствии с нашей политикой непрерывной разработки продукции мы оставляем за собой право изменять спецификации продукции, упаковки и документации без предварительного уведомления.

Утилизация и защита окружающей среды



При выводе прибора из эксплуатации изделие нельзя утилизировать вместе с другими бытовыми отходами. Вместо этого вы несете ответственность за утилизацию вашего оборудования для отходов, передав его в назначенный

пункт сбора. Несоблюдение этого правила может повлечь за собой наказание в соответствии с применимыми правилами утилизации отходов. Отдельный сбор и переработка вашего оборудования для отходов во время утилизации поможет сохранить природные ресурсы и обеспечить его переработку таким образом, чтобы защитить здоровье человека и окружающую среду.

Для получения дополнительной информации о том, где вы можете сдать отходы для переработки, обратитесь в местную компанию по сбору отходов. Производители и импортеры не несут ответственности за переработку, обработку и экологические утилизацию, как напрямую, так и через общественную систему.



**HENDI B.V.**

Innovatielaan 6
6745 XW De Klomp, The Netherlands

Tel: +31 317 681 040

Email: info@hendi.eu

HENDI Polska Sp. z o.o.

ul. Firmowa 12
62-023 Robakowo, Poland

Tel: +48 61 658 7000

Email: info@hendi.pl

HENDI GmbH

Ehring 15
5112 Lamprechtshausen, Austria

Tel: +43 6274 200 10

Email: office.austria@hendi.eu

HENDI Romania S.R.L.

Str. Sânzieni FN, DE 305
507075, Ghimbav, Braşov, Romania

Tel: +40 268 320330

Email: office@hendi.ro

PKS HENDI South East Europe SA

5 Metsovou Str.
18346 Moschato, Athens, Greece

Tel: +30 210 4839700

Email: info@pks-hendi.com

HENDI Italia S.R.L.

Via Leonardo da Vinci 4
39100 Bolzano (BZ), Italy

Tel: +39 800 727 438

Email: office.italy@hendi.eu

HENDI HK Ltd.

1201, 12/F Exchange Tower
33 Wang Chiu Road, Kowloon Bay, Hong Kong

Tel: +852 2154 2618

Email: info-hk@hendi.eu

Find HENDI on internet:

www.hendi.com

www.facebook.com/HendiToolsforChefs

<https://www.linkedin.com/company/hendi-tools-for-chefs/>

www.youtube.com/HendiEquipment

GB: Changes, printing and typesetting errors reserved.

DE: Änderungen und Druckfehler vorbehalten.

NL: Wijzigingen en drukfouten voorbehouden.

PL: Producent zastrzega sobie prawo do zmian oraz błędów drukarskich w instrukcji.

FR: Variations et fautes d'impression réservées.

IT: Errori di cambiamenti, di stampa e di impaginazione riservati.

RO: Drepturi rezervate cu privire la modificări și greșeli de imprimare.

GR: Με επιφύλαξη αλλαγών, λαθών εκτύπωσης και στοιχειοθεσίας.

HR: Pridržane promjene, ispis i pogreške u pisanju.

CZ: Změny, chyby tisku a sazby vyhrazeny.

HU: Változások, nyomtatási és beállítási hibák fenntartva.

UA: Помилки в друку та друку збережено.

EE: Muudatused, printimine ja kirjavead reserveeritud.

LV: Izmaiņas, drukāšana un tipu iestatīšanas kļūdas rezervētas.

LT: Pakaitimai, spausdinimo ir spausdinimo klaidos yra rezervuotos.

PT: Alterações, impressão e erros de digitação reservados.

ES: Cambios, errores de impresión y de tipo reservados.

SK: Zmeny, tlač a chyby preprúdenia sú vyhradené.

DK: Ændringer, udskrivning og typeindstillingsfejl reserveret.

FI: Muutokset, tulostus- ja kirjoitusvirheet pidätetään.

NO: Feil ved endringer, utskrift og typeinnstilling reservert.

SI: Spremembe, tiskanje in napake pri nastavljanju vtipkanja so rezervirane.

SE: Ändringar, utskrift och inställningsfel reserverade.

BG: Запазени са промени, печат и типови грешки.

RU: Изменения, печати и верстки ошибки защищены.